

« Ramas [de figures] de
vieilles machines [de guerre],
dont se sont servis les
anciens, qui ne sont plus en
usage [...]

Restaurato da
Edoardo Mori
per il sito
www.mori.bz.it



~~N. 2655~~

Ce Livre,

d. q. m. p. 1914.

Est. Un ramas de Vieilles machines
dont se sont servis les Anciens
qui ne sont plus en usage aujour:
d'huy pour en voir les noms et les
usages on les verra dans Vegete.
et dans Robert Vallurin, Boillot
Anzelet et Augustin Ramelley, et ces
machines ne sont plus en usage
aujourd'huy parce que nous les auons
trouue Inutiles par experience qui
nous a appris a les rompre a coups
de canon et par les mines et Seux
d'artifices que les anciens ont ignore.

Ce chasteau antique est en Somme d'une tour ronde garnie de carneaux pour pouvoit tirer a cou: uert il est entouré d'un fossé plein d'eau dans lequel sont plantés des gros pieux pointus pour empêcher l'approche du pied de la muraille avec pontons et batteaux Son pont se leve et abaisse avec deux cordes et deux poulies en dedans au lieu de Flasche. /

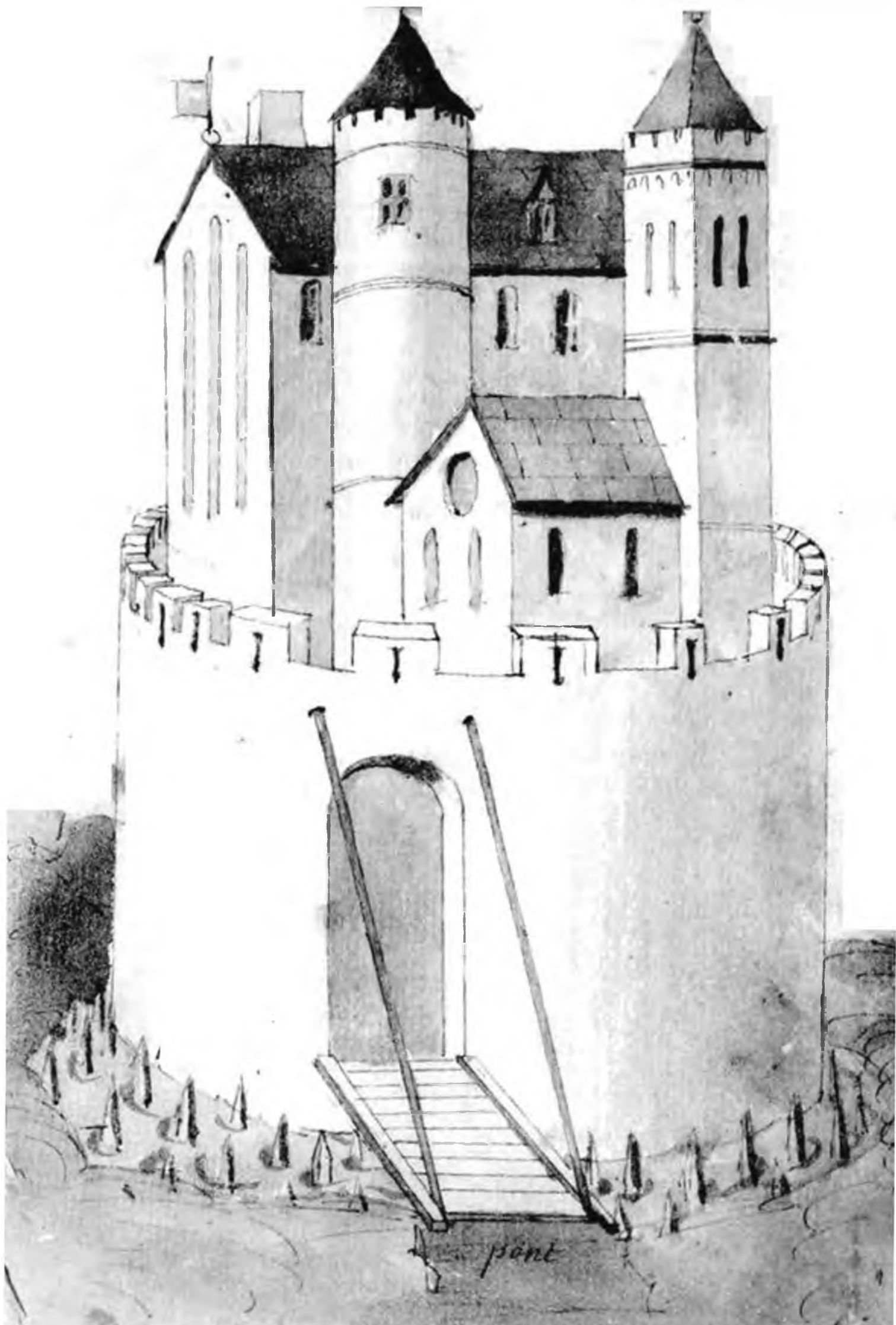

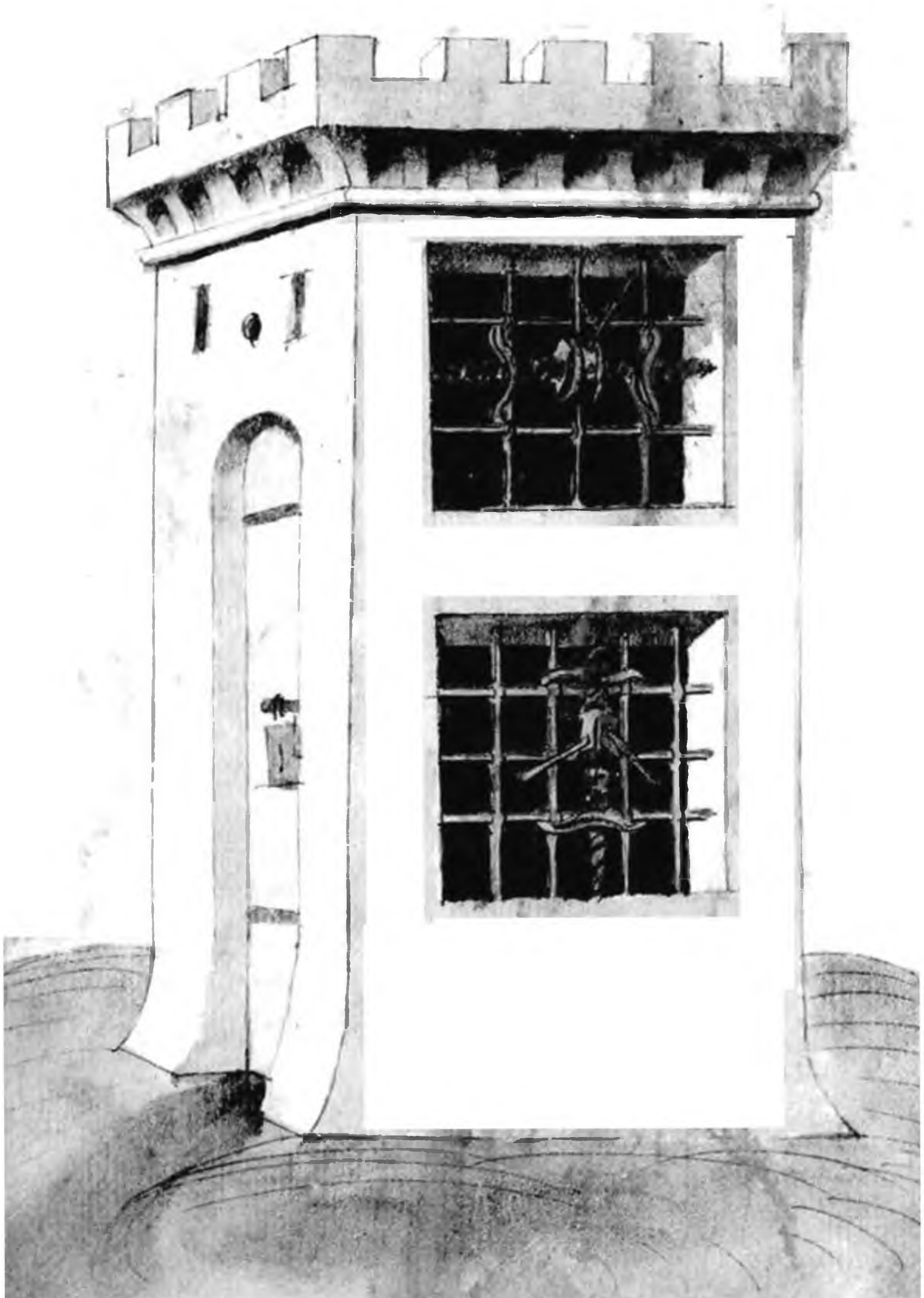

Cette tour avec ses grilles de fer
ou est attaché une vis avec son mou:
linet par le moyen des deux crochets
servans de seroie pour passer cette
vis estant posée et accrochée contre
une grille de fer en cette sorte comme
elle est au dessein en tournant le mou:
linet avec une cheville de fer sert à
rompre les barres d'une grille de fer
tant forte quelle soit sans grande
peine et sans bruit. /

Ce qui est semé au pied de ces
 chasteaux en forme de stoville s'appellent
 clou chausse trappe leur forme est un
 triangle equilateral de sorte que quand
 vous les seciez ou semez il y a tous
 jours une pointe en hault et trois en
 bas. Cela sert pour empêcher l'ennemy
 d'approcher tant cavalerie qu'infanterie
 Car si vous marcher dessus si se
 pieque au devant du pied il le fault
 arracher ou l'on ne peut marcher cela
 est plus dangereux pour la Cavalerie
 que pour l'infanterie d'autant que cela
 est capable de perdre un cheval et est
 beaucoup plus difficile a oster qu'à un
 pieton cela vous arraste tout court et
 dans ce temps l'on vous peut tuer.

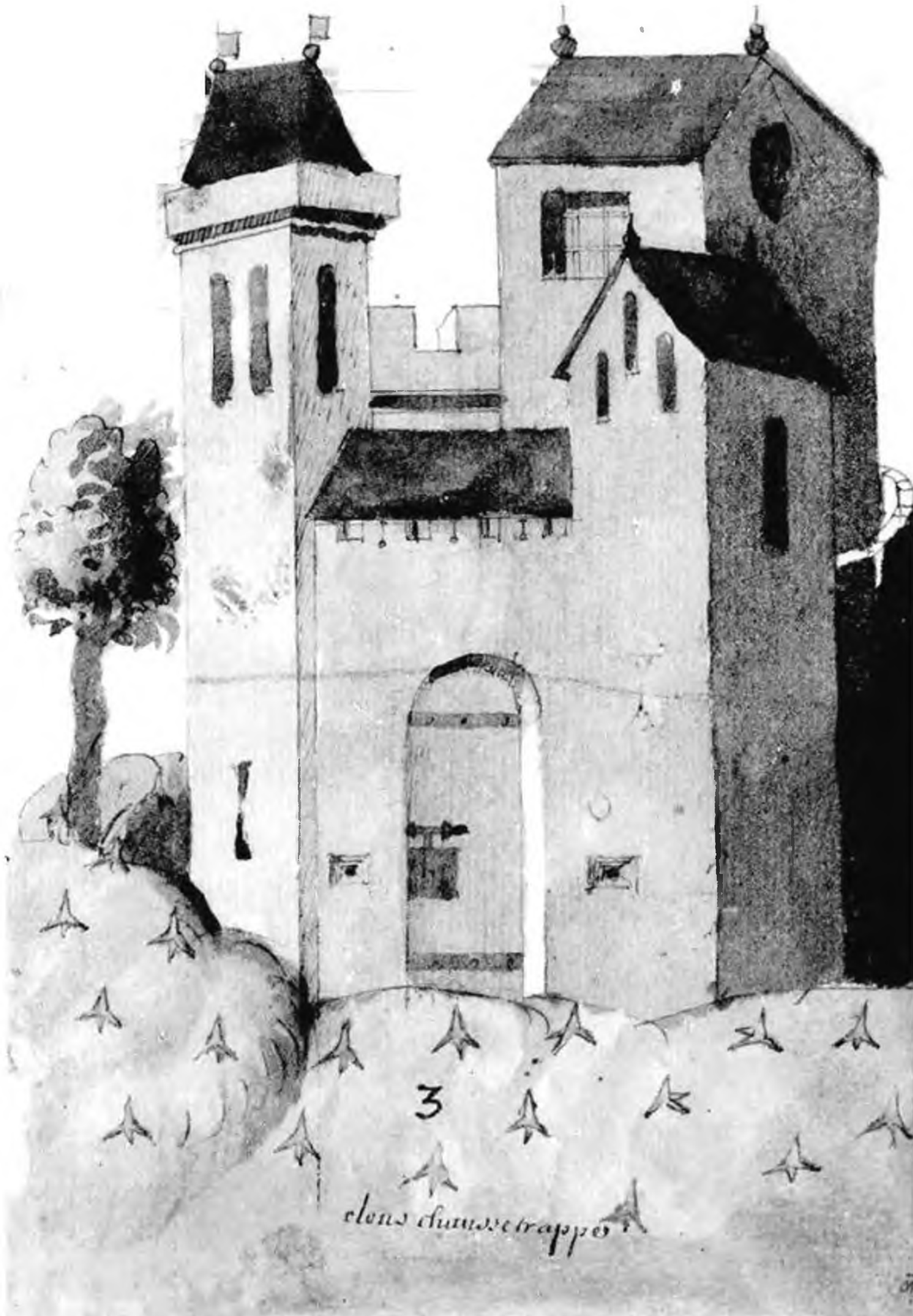

3

clous chausse trappo

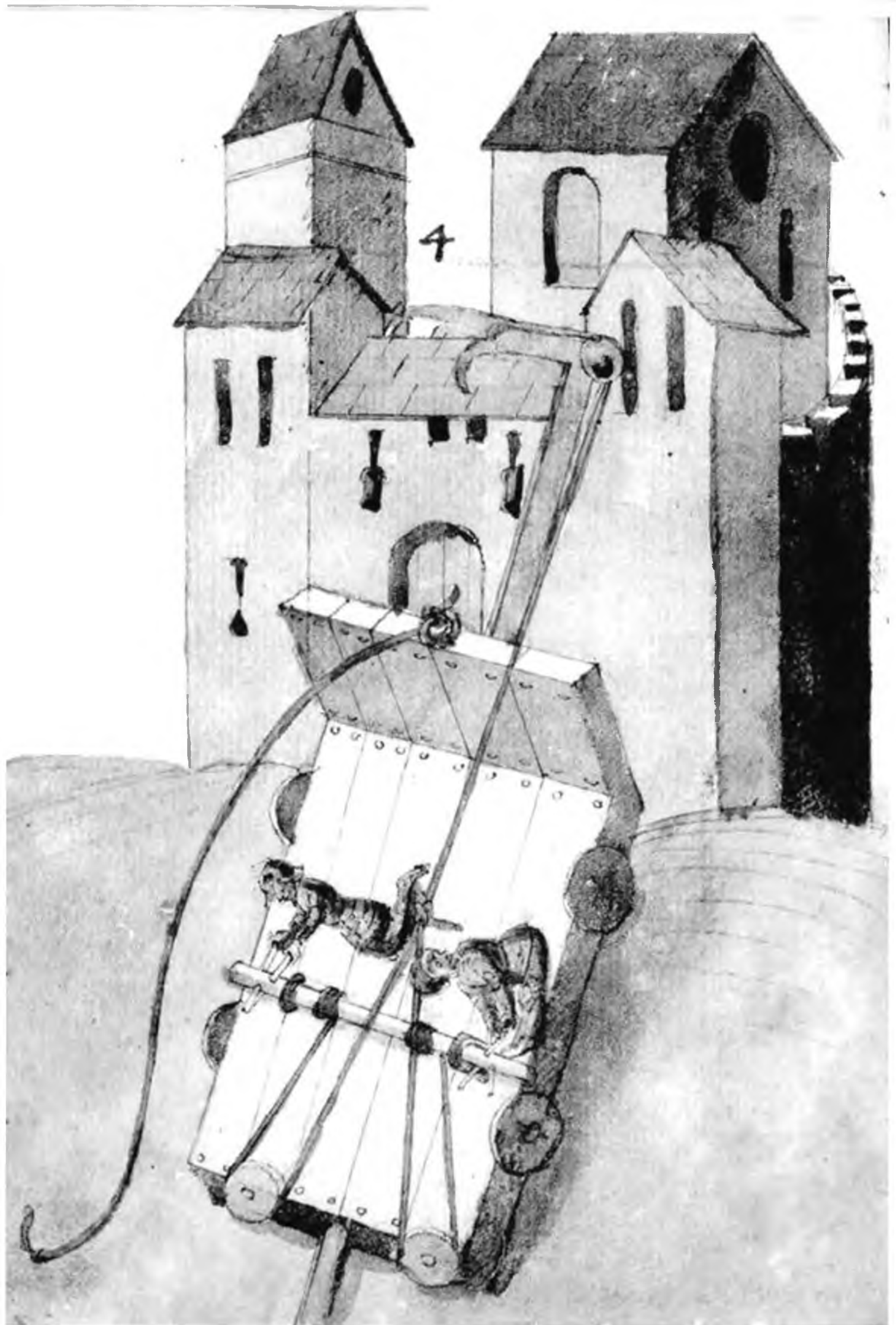

4

Cette machine est une platte forme
d'arc avec des gros aîz espou de trois
à quatre poulces appellez maxdrierie
cloüees et s'asembles ensemble posees sur
des roulettes ou roüettes de bois avec un
moulinet garny de 2 grosses cordes ayant
une forme de parapet pour mettre
à couvert ceux qui conduisent cette ma-
chine ou mantelet elle est posée sur une
grosse perche de bois ou barre de fer
ayant une grisse de fer pour l'acerocher
comme vous la voyez avec une poulie
ou passe la corde pour faire avancer
la platte forme ou mantelet cela sert
pour rompre la porte de vis chasteau
et pour en approcher sans peril.

3
Celle machine sert d'une échelle
pour escalader une place quand le
crochet ou griffe est agraffé à la
muraille ou à quelque fenestre ou
Carneau et cette poulie sert à faire
hausser et baisser la griffe pour la
graisser à la muraille et pour la des-
cher quand on veut . /

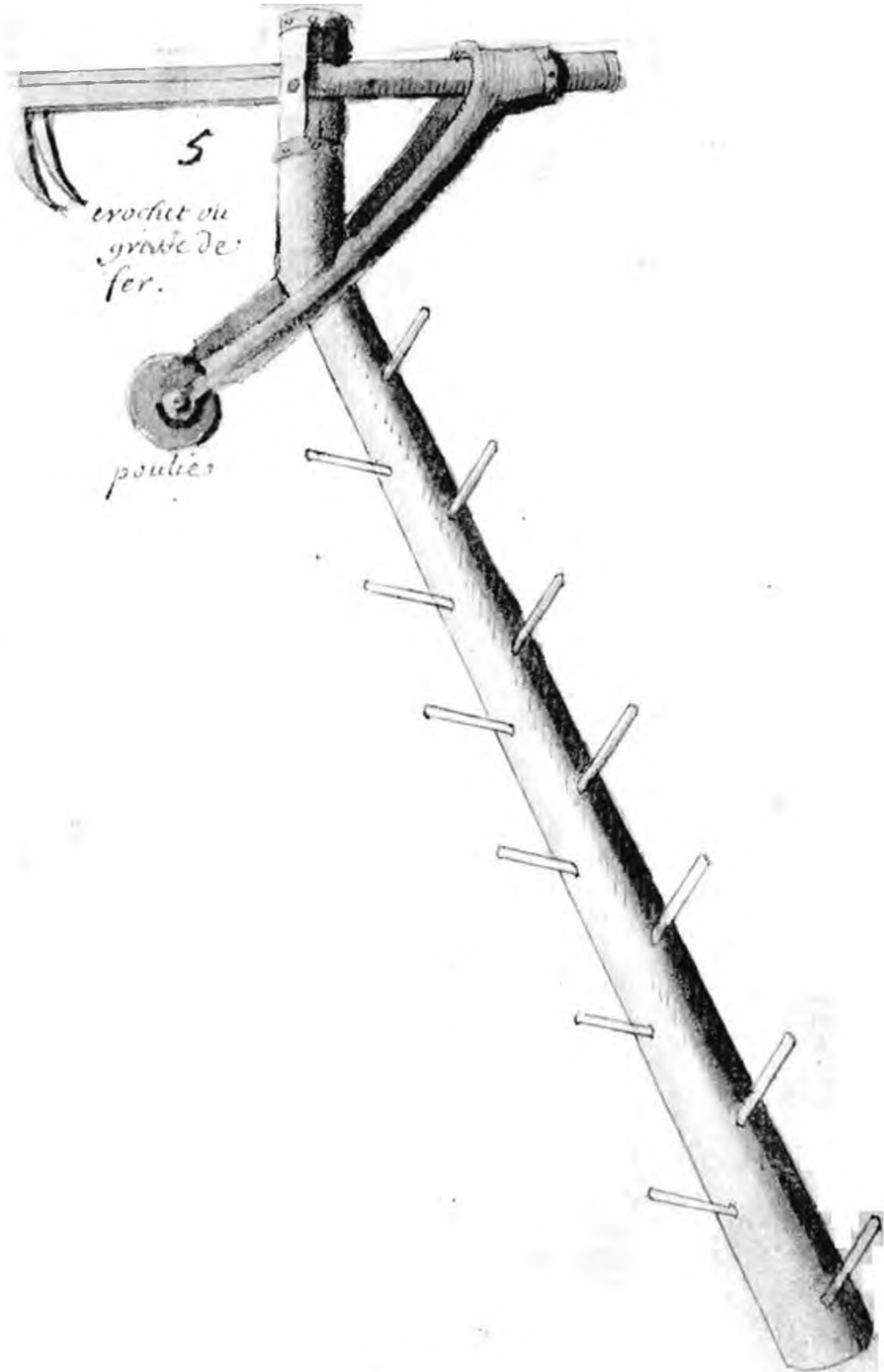

5

crochet ou
grappe de
fer.

poulies

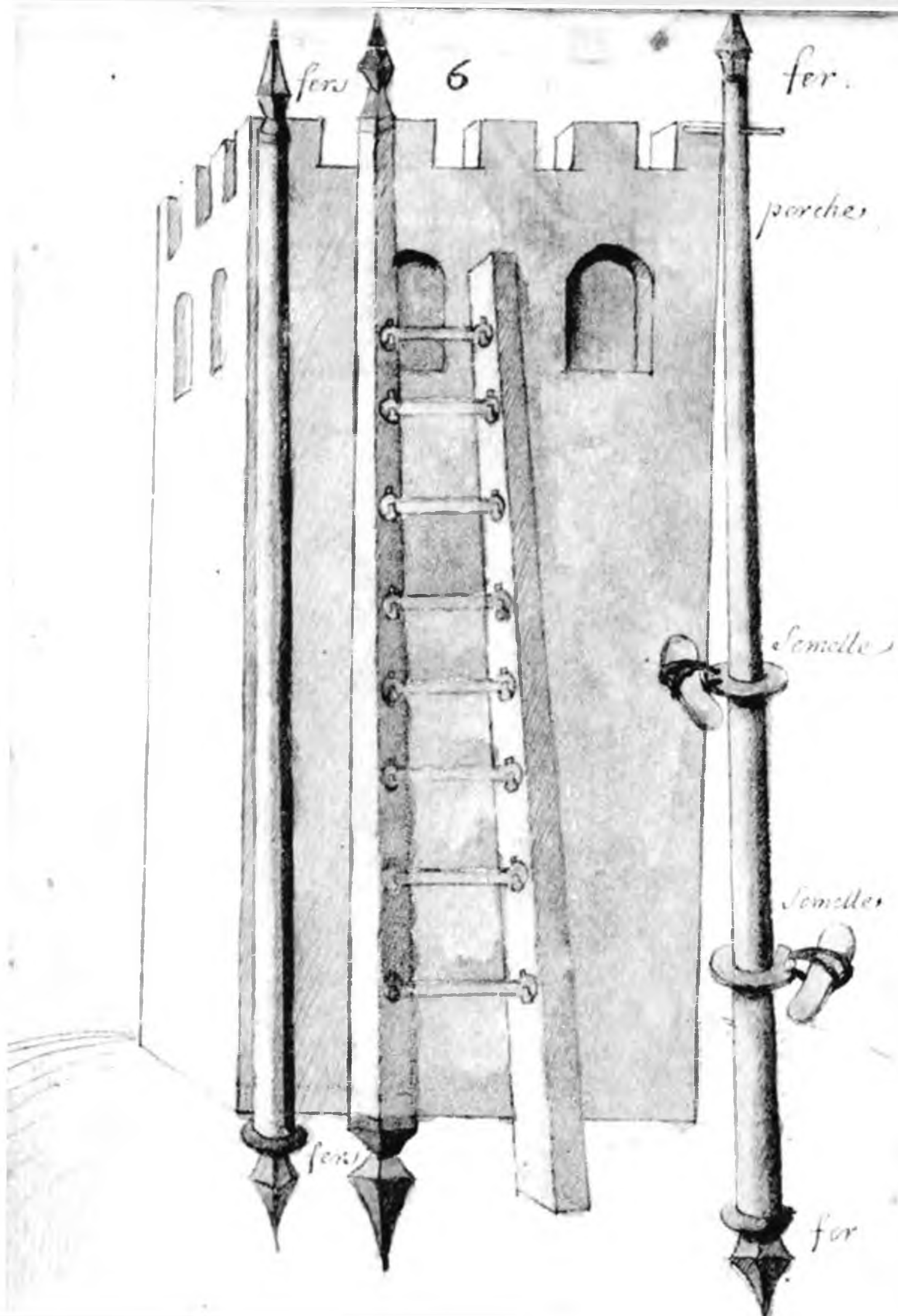

fers

6

fer.

porches

Semelle

Semelle

fers

for

de boyees
fol. 176
livre 4^e

Ce qui est dressé contre cette Tour est
 Une eschelle de escalade dont les eschellons
 sont de fer qui se montent et demontent
 par des petites chavettes ou chevilles de fer
 le costé de l'eschelle le plus long est
 serré par les deux bouts pour picquer
 dans terre pour la tenir plus ferme
 Ces deux autres perches sont au
 serrées par les deux bouts C'est ce qui est
 après On sont deux anneaux de fer avec
 deux semelles en forme de sandalle
 pour faire monter un homme le long
 de lad. perche pour attacher ladicte
 eschelle ou la degrader de la muraille.

Ce qui est dressé contre cette tour
 est Une grosse perche qui se monte et
 Demonte à vis pour la pouvoit plier
 avec l'eschelle de corde qui y est atta-
 chée ayant une grisse, ou main de fer
 pour la crocher Sur la muraille, cette
 perche estant picquée Dans terre
 sert à bander ladicte eschelle qui
 Est attachée par le bas avec des pieux
 de bois ou crampons de fer et la corde
 qui traîne sert pour décrocher la
 grisse par Un ressort qui y est . 1

7

8

griffes de fer.

eschelle de cordes

eschellonce

Vis

Vis

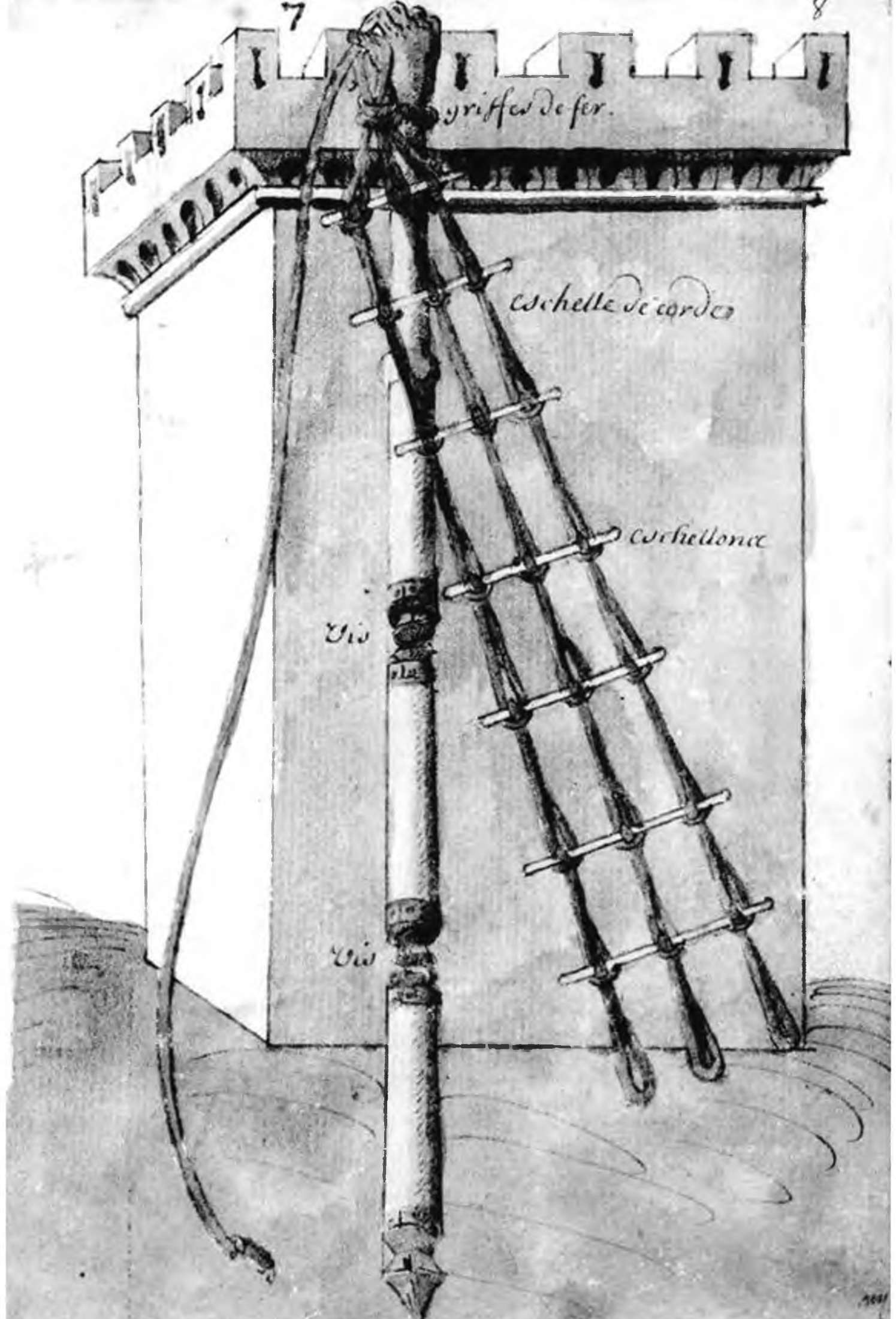

8

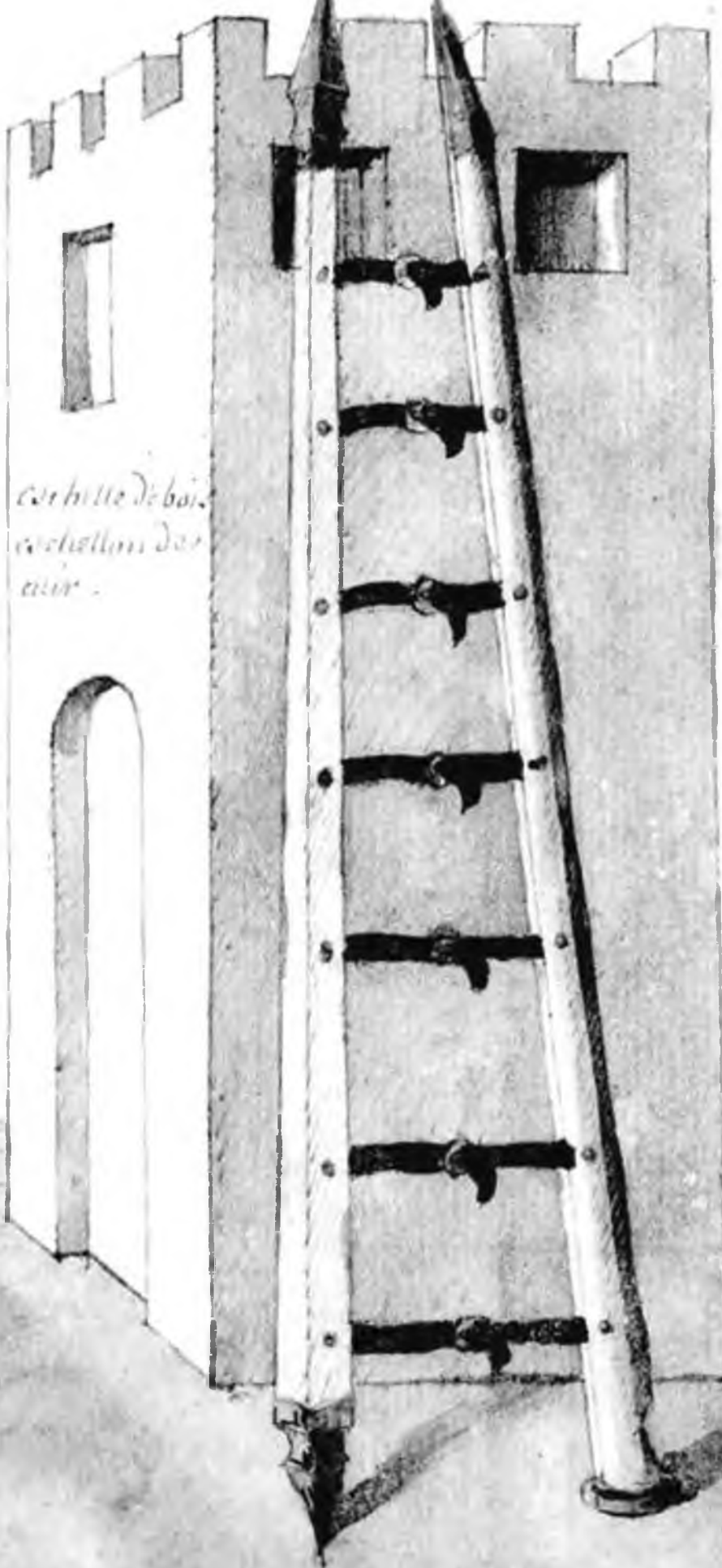

*est helle de bois
est chellon de
air*

9

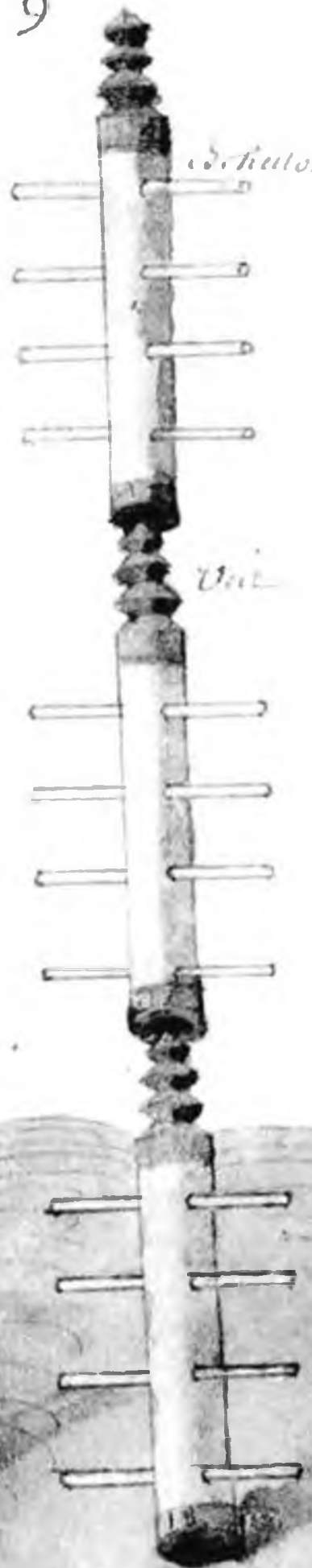

est chellon

est

8

Ce qui est contre cette tour est
 une autre forme de chelle de escalade
 qui se demonte sont les eschellons
 sont de cuir avec des bloqueurs de
 fer pour les largir et l'ouvrir comme
 l'on veult estant serrée par les bouts
 pour la picquer dans terre.]

9.

L'autre est une perche qui se demon:
 te a/bis avec des bastons qui ser:
 vent de eschellons pour monter le
 long. servant a mesme fin.]

de bevue
 livre 1
 fol. 39.

De Guye
livre 1
fol. 34.

 C'est Un crochet qui se pose
à vis dans Un billot ou piece de bois
pour empêcher de lever Un pont levé
d'Une place pour attacher Un petard
contre la porte et pour surprendre
la place.

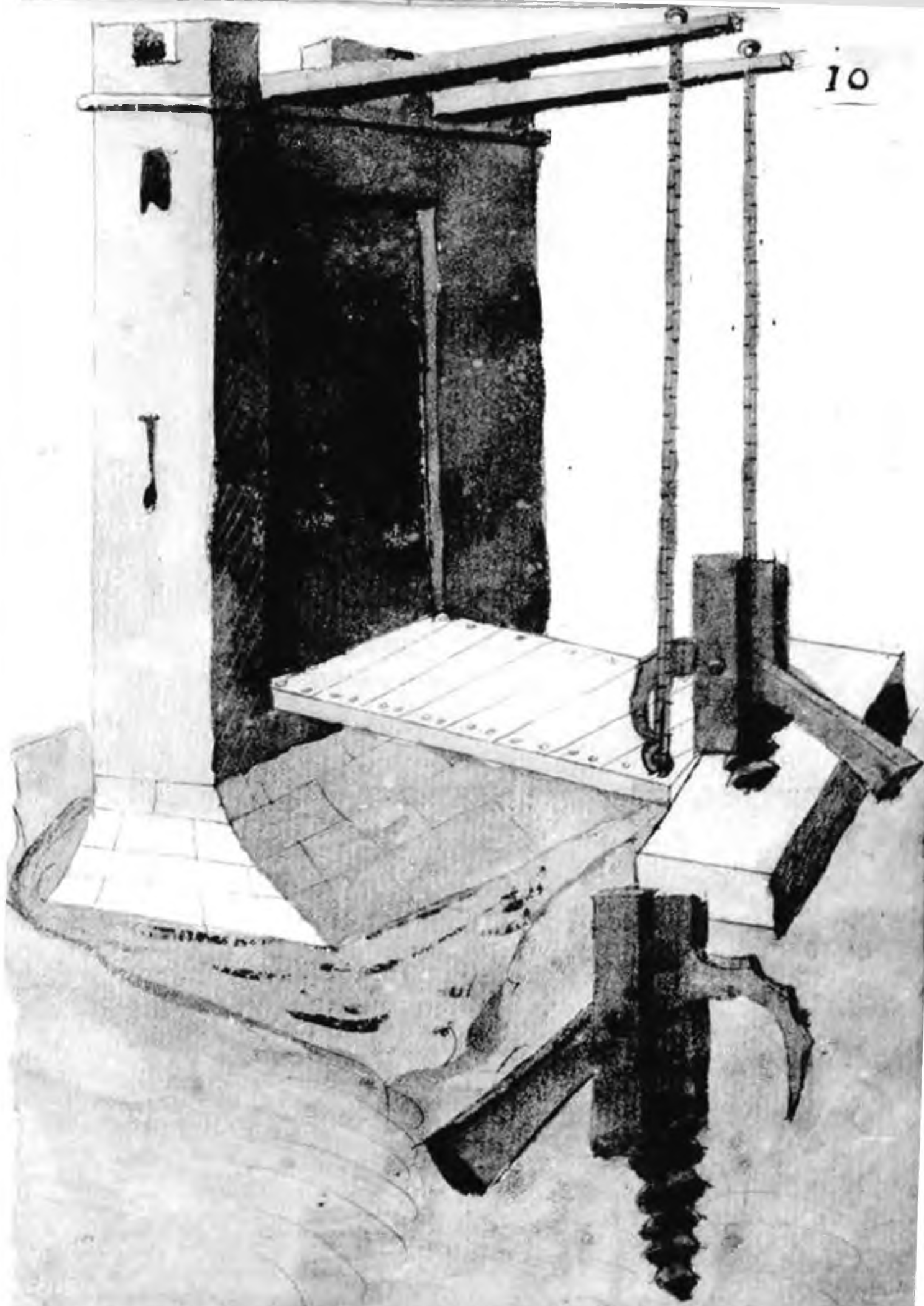

Massue

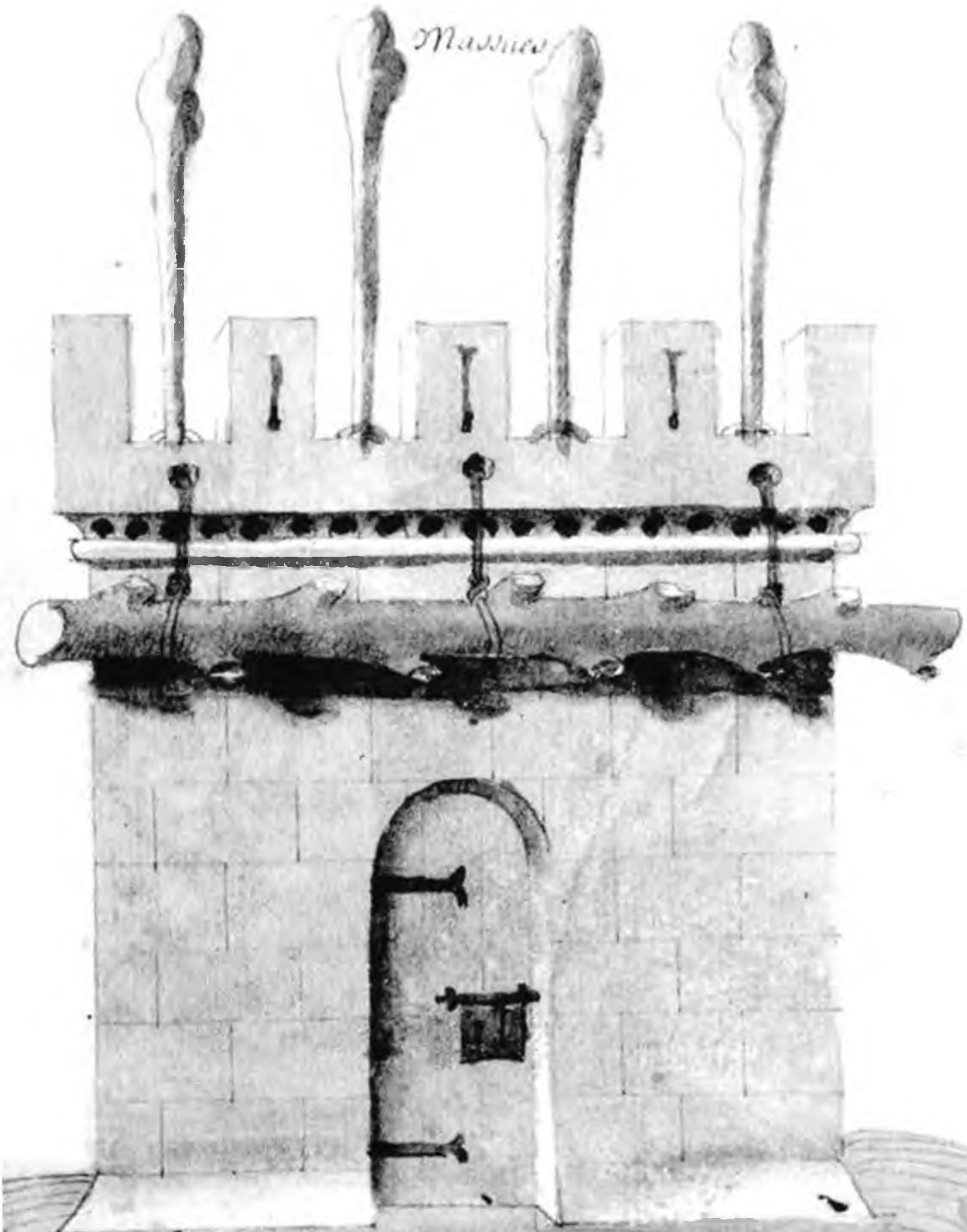

II

Cette piece de bois est un arbre
 suspendu avec des cordes a un mou-
 linet ou poulie pour le laisser tomber
 dessus ceux qui voudroient creuser
 une eschelle et monter a l'escalade
 et pour empêcher d'y appliquer le
 petard contre la porte, ces machines
 servent de leviers pour la remonter
 et la tenir comme elle est suspendue.
 et pour servir d'armes contre ceux
 qui voudroient monter a l'escalade.

de l'oyce
livre 1.
fol. 36.

Cette machine est faite de bois
de charpente au pied de laquelle se
peuvent loger des gens de guerre. La
couverture pour tirer par des bous et cer-
batances faite à des bras au 2. ou ma-
driers ce poids de quatre poulces cloüez
et s'oints ensemble. Le dessus est
une forme de coffre pour enfermer
des gens de guerre qui y sont cachez
et la couverture restant à l'esprouve
s'agrande avec les deux crochets que
vous y voyez à la muraille d'une
tour ou d'une ville. La machine estant
posée au pied de la muraille sert
pour une surprise et pour faire
entrer du monde dans une place.

crochets

12

12

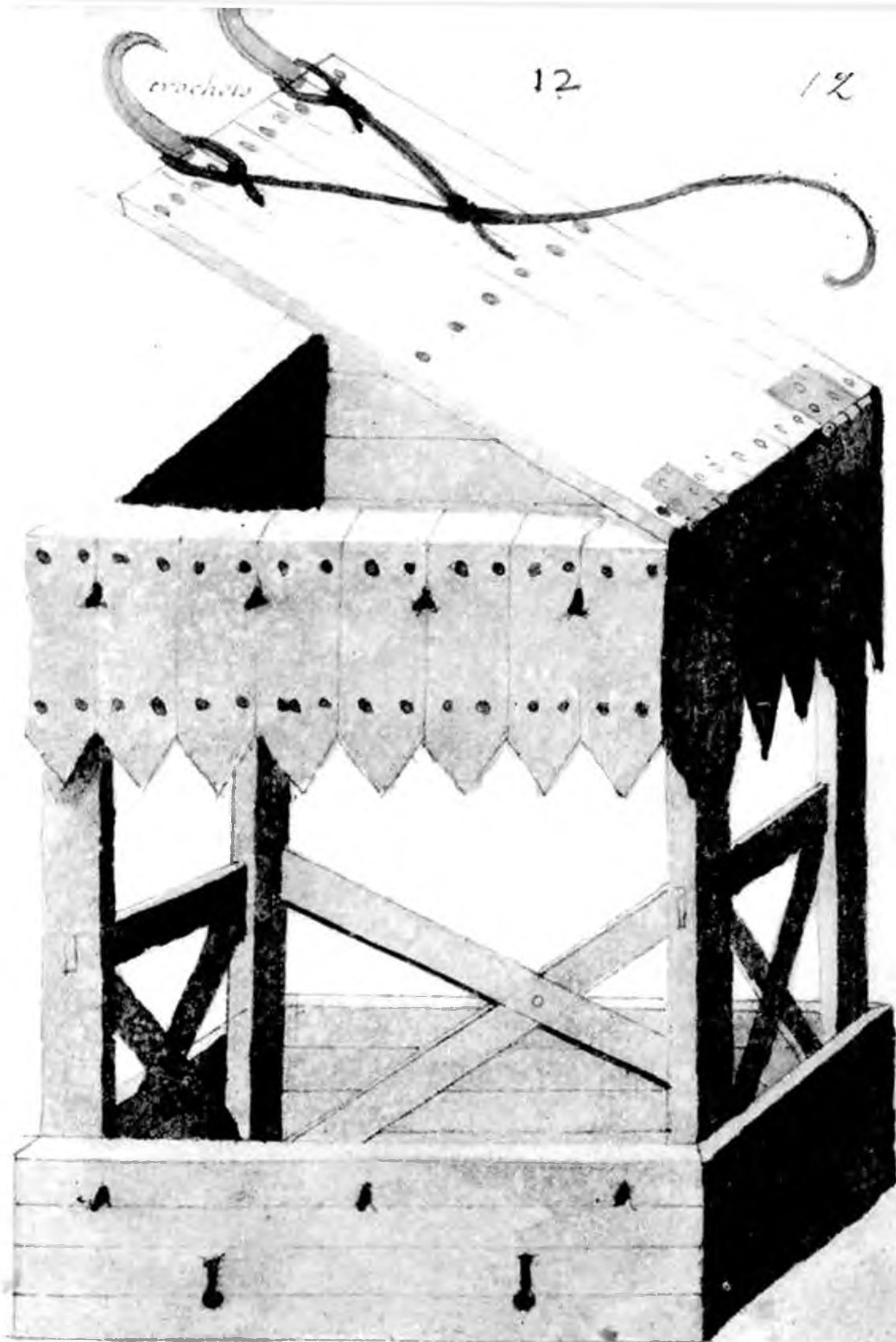

crochet

13

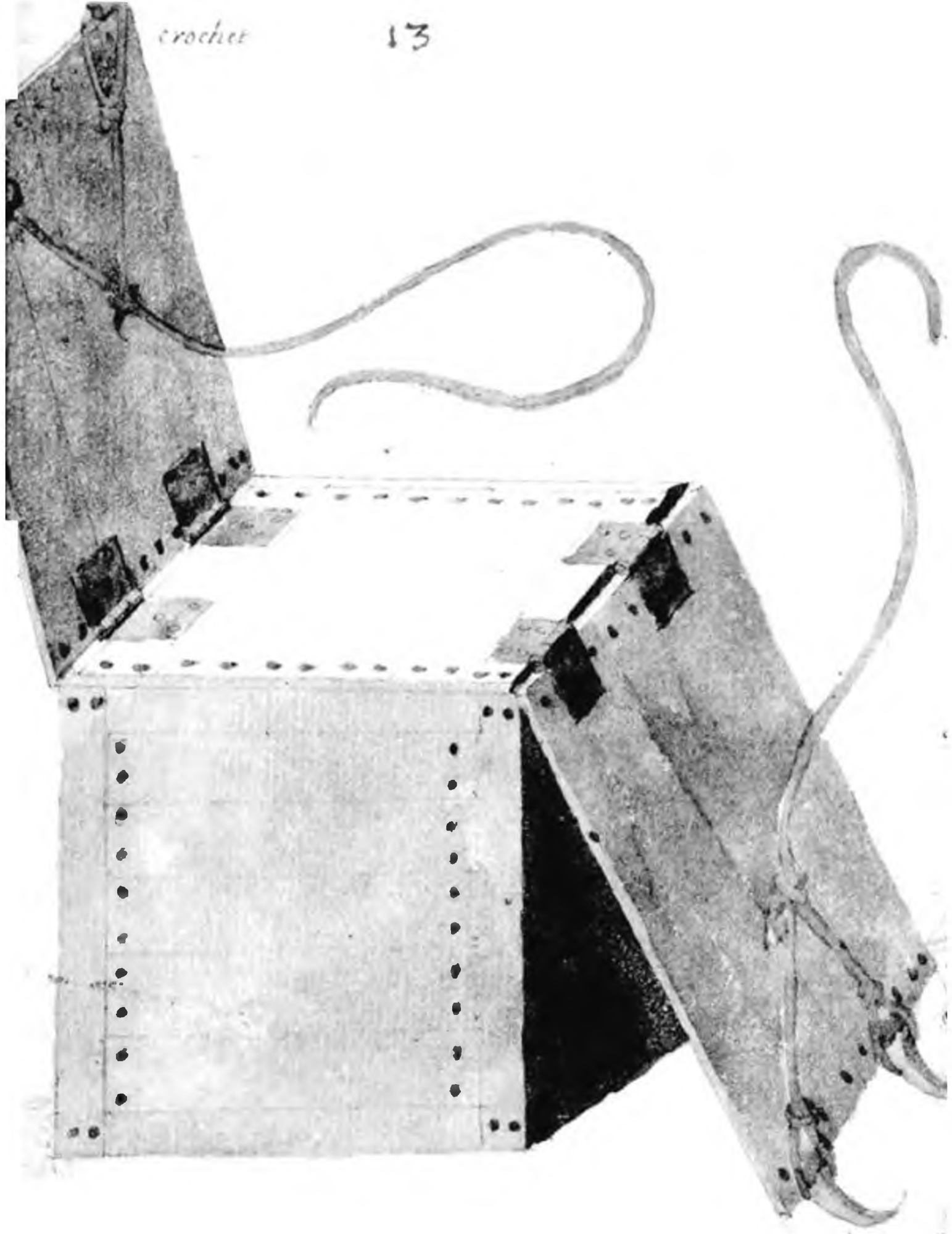

crochet

Cette machine est bastie de mes:
 De Veyce
 liure 2^e me bois et a poisson que la prece:
 fol. 68. Dente et pour seller des hommes dans
 une place.

De Grece
fol. 22.

Cette machine est un balancier d'une
grosse pièce de bois ayant une bas-
cule pour chasser un belier qui est une
autre pièce de bois ferrée en forme
de tridant Elle sert pour rompre
une porte de ville ou la muraille
estant poussée par ce balancier ce
qui est au pied est fait de gros
madriers de bois pour mettre à cou-
vert des coups ceux qui sont au pied
belier.

14

14

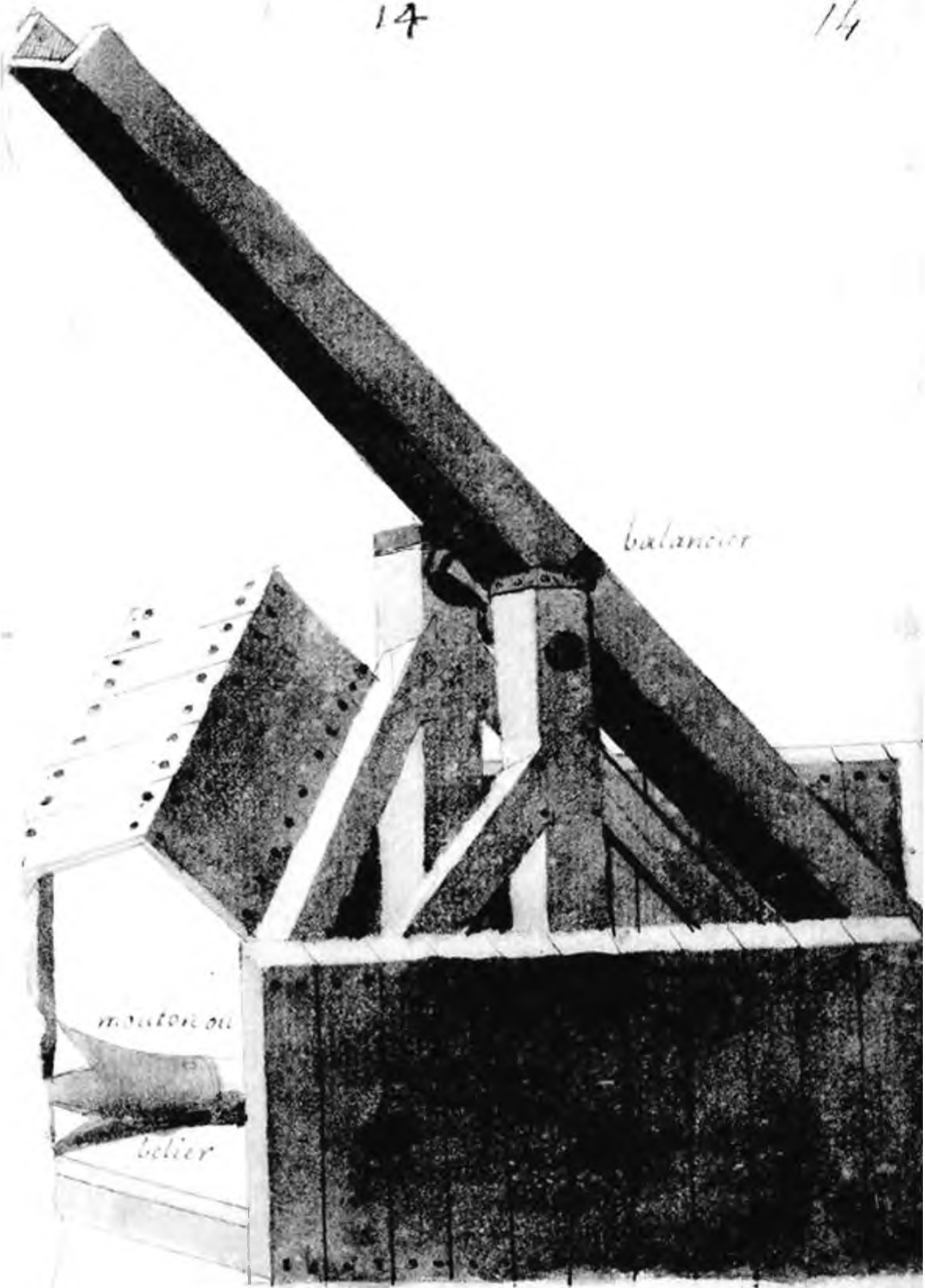

balancier

mouton ou

belier

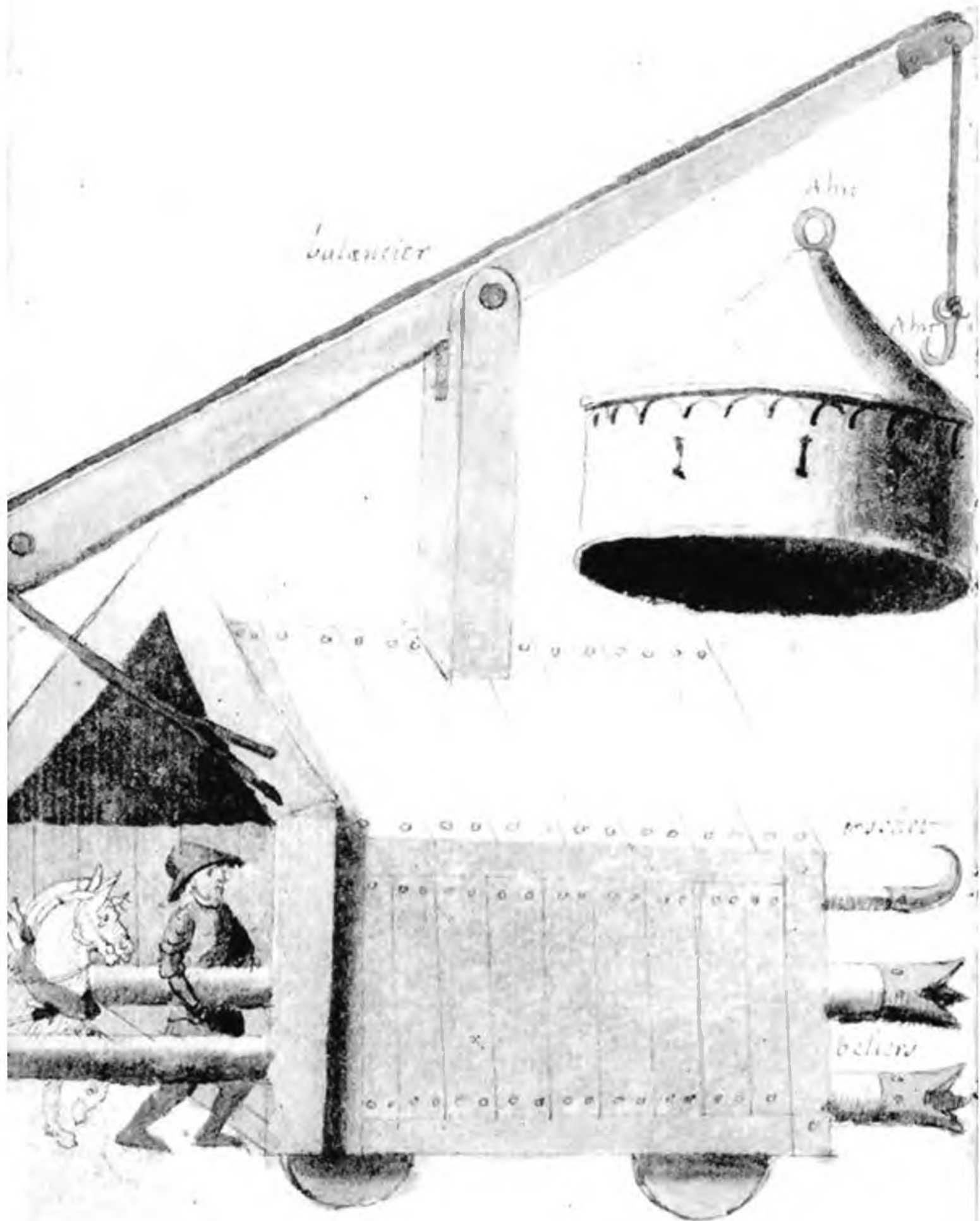

Balancier

Abe

Abe

Moulin

belier

Cette machine est en forme d'une
 maisonnette posée sur quatre roulettes
 au dessus de laquelle est un balancier
 d'une piece de bois ayant une poulie a
 chaque bout pour passer une corde
 le long de ladite piece de bois y ayant
 un crochet de fer pour attacher un
 coffre de bois amer qui est de peint au
 dessous dudit balancier. Cela seroit
 a mettre des hommes et les eslever
 a hauteur de la muraille pour tirer
 dans une place pendant que d'autres
 gens faisoient jouer les beliers
 contre la muraille de la place atta-
 quee et pour arracher les pierres que
 les beliers rompoit avec cette perche
 ou est un crochet de fer dans un
 couvert sous lad. maisonnette.

De Siegees
 Livre 4
 fol. 174.

Ce Chasteau est entouré d'arbres
 dont les branches d'en haut sont
 garnies et garnies de poix huille et
 Soulfre pour les allumer en cas de
 l'arme et de Siege pour desesourir
 l'Ennemy et l'empescher d'approcher
 sans estre veu et desesouuert par la
 grande clarté qui prouient de ces
 arbres et de l'artifice

16

16



per hanc

couctelas



Cette machine est faicte de bois
 posée sur deux roues en forme d'un
 avant train de carrosse ou chariot ayant
 trois figures sur le devant pleines
 d'artifice au pied de chacune sont
 deux grandes contrelas sur le devant
 sont des pertuisannes cette machine
 seruit contre la Cavalerie dans
 les combats et dans les sorties de
 vant une place ./.

Cette machine est faite de bois
 de charpenterie pour soutenir un
 balancier d'une grosse piece de bois
 avec une bascule, deux roues et un
 moulinet pour bander le balancier
 auquel est attaché une fronde faite
 de grosse corde pour jeter des
 grosses pierres dans ce chasteau -
 ainsi qu'il se voit par la figure
 suivante.

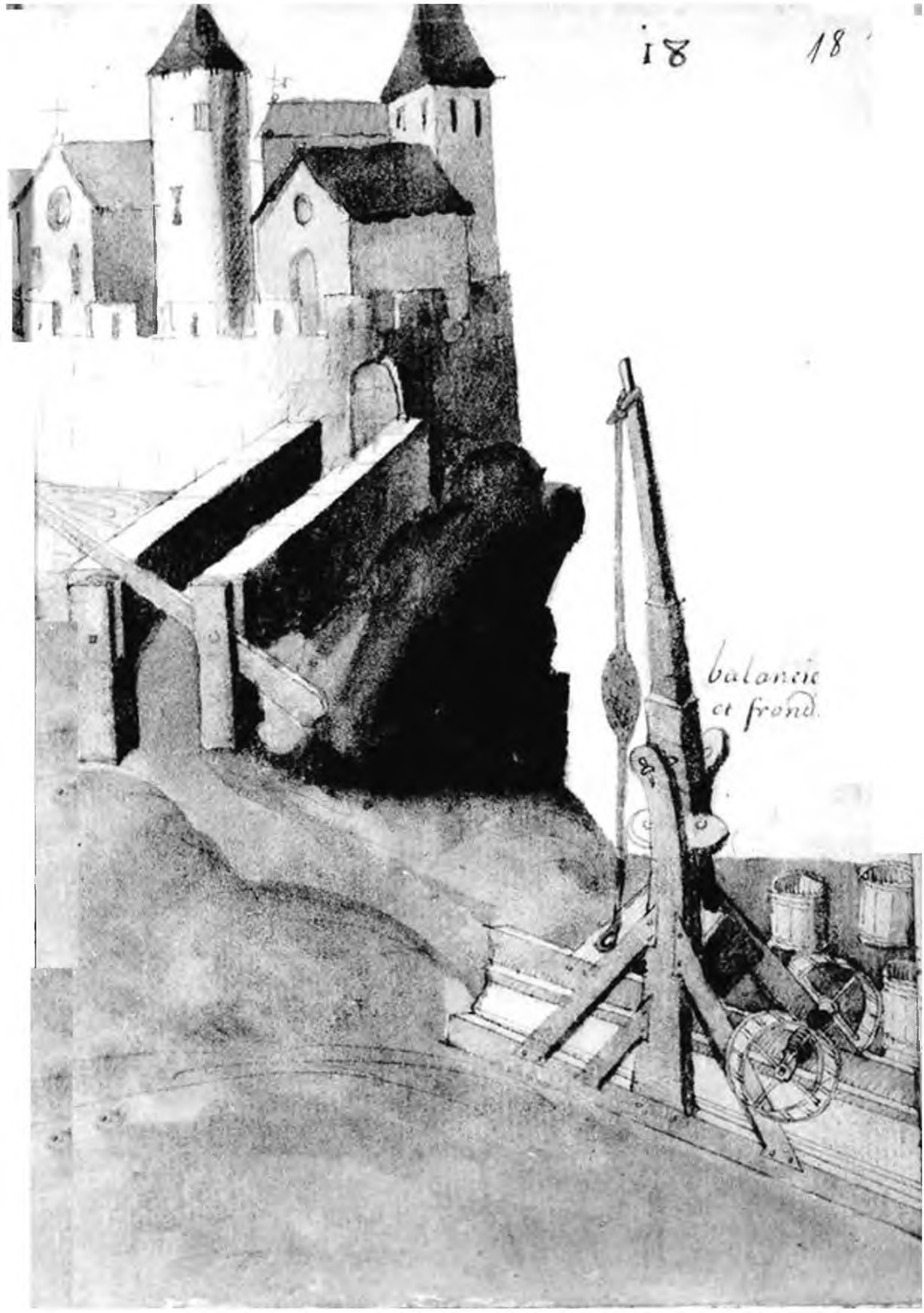

*balancier
et frond.*

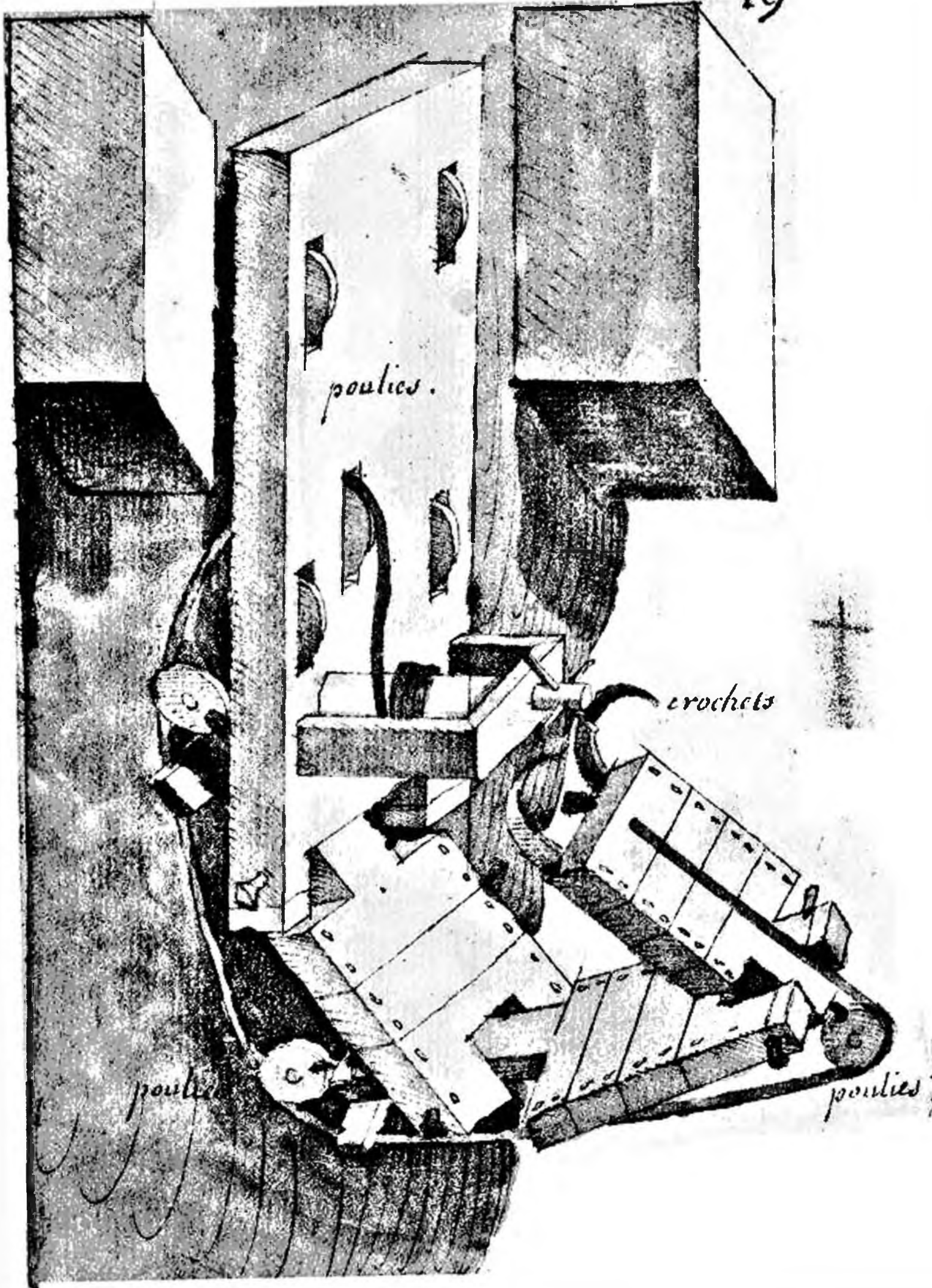

poulies.

crochets

poulies

poulies

pris dans
Vegece
fol. 183
luz 4^e

Cette machine est un pont de bois
qui se demonte et se meine par
des roulettes attachées a son gros ma:
drier sur lequel est posé un moulinet
avec un cable passe dans des poulies
pour pouvoir par le moyen d'un mou:
linet lever led. pont et l'agasser pour
passer un fosse d'une place ou ruiere
ayant deux grosses pierres aux deux
costez pour le tenir ferme, comme
il se voit par la figure.

Cette machine est un pont qui se

prend dans
l'eau et s'avance

par le moyen d'une

roue dentelée en forme d'un eric. et

par le moyen d'un moulinet garny

de cables et des poulies ainsi qu'il

se voit & pour le hausser a la

hauteur d'une muraille ou d'une

tour comme la figure le monstre.

fol. 170
lune 4^e.

poulies

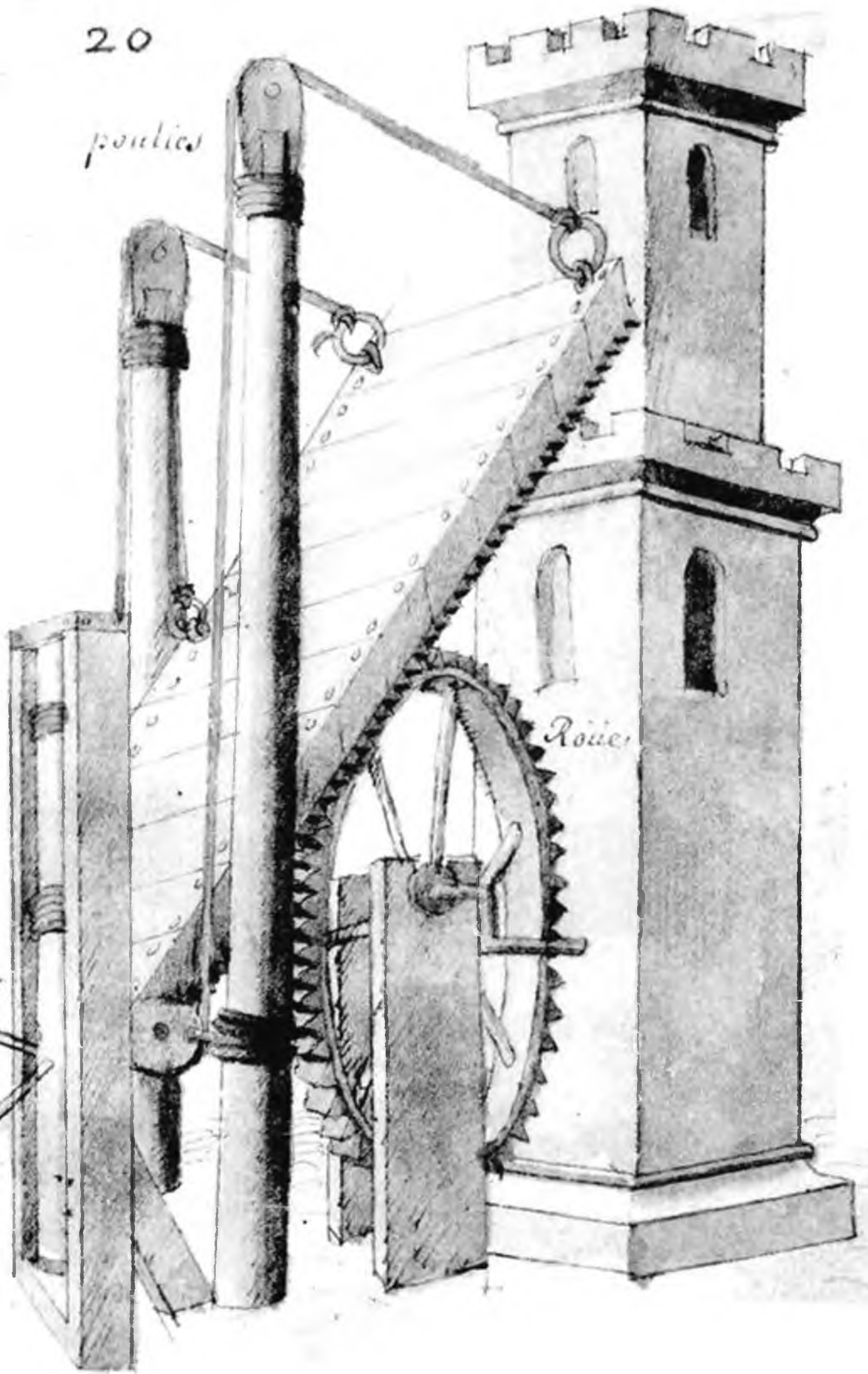

Roue

Isolinet

Saucissas

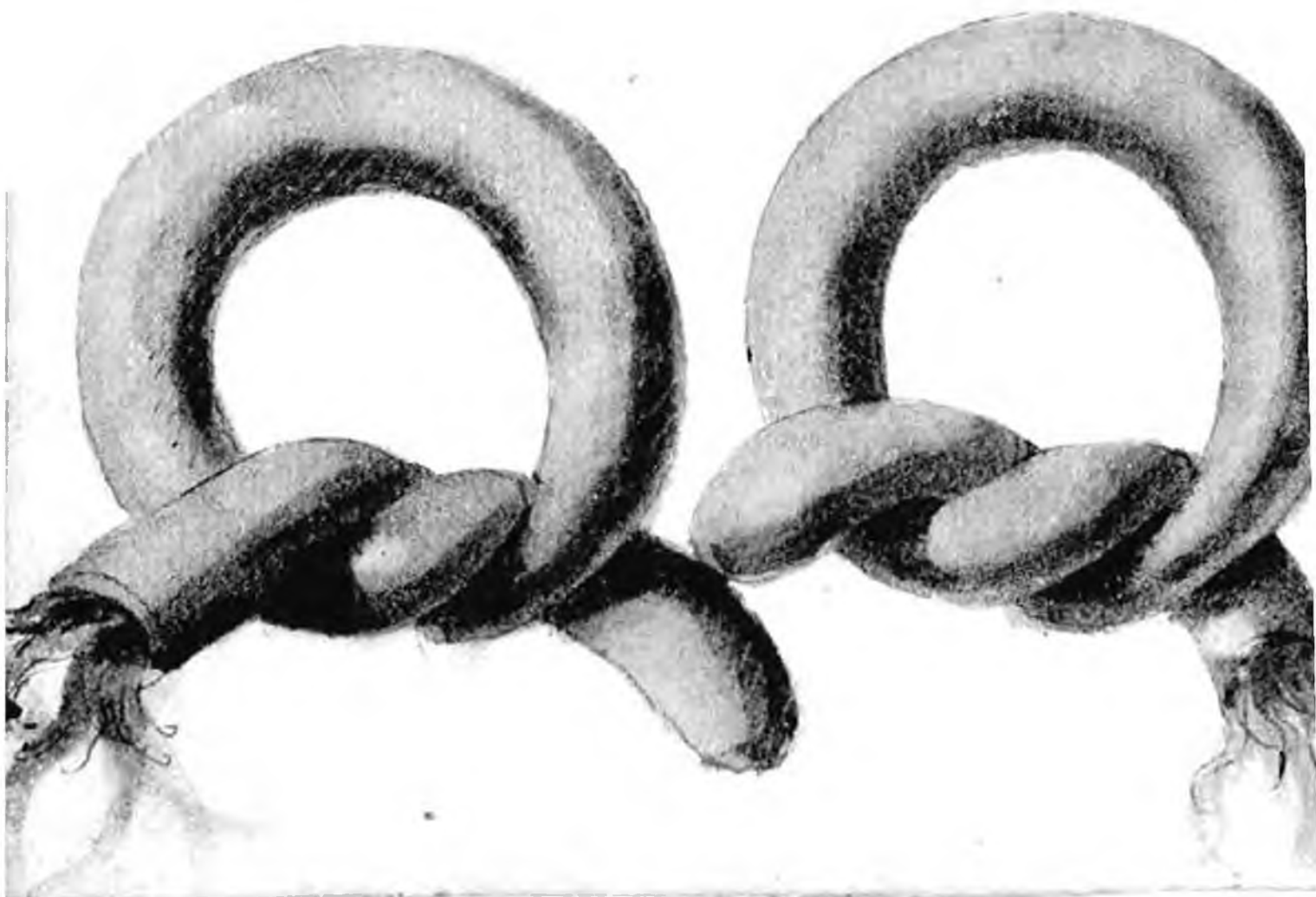

Ces deux Saucisses sont faictes
 de boites cirées plaines de compo-
 sition de poudre à canon la compo-
 sition de bronze dans les feux d'ar-
 tif de hanzel et Malus aux
 livres qu'ils en ont faict

pris dans
 vesesse

C'est Un pont de pieces de bois
 en forme de batteaux dans lesquelles
 sont passées deux gros cables pour
 les tenir ensemble sur l'eau ayant
 a chacune desd. pieces Un gros cram-
 pon de fer a chaque bout d'une
 lesquels sont passés deux autres
 cables pour attacher led. pont aux
 deux bords d'une riviere avec des gros
 pieux et pour le tenir en eslat pour
 pouvoir passer Une riviere.

22

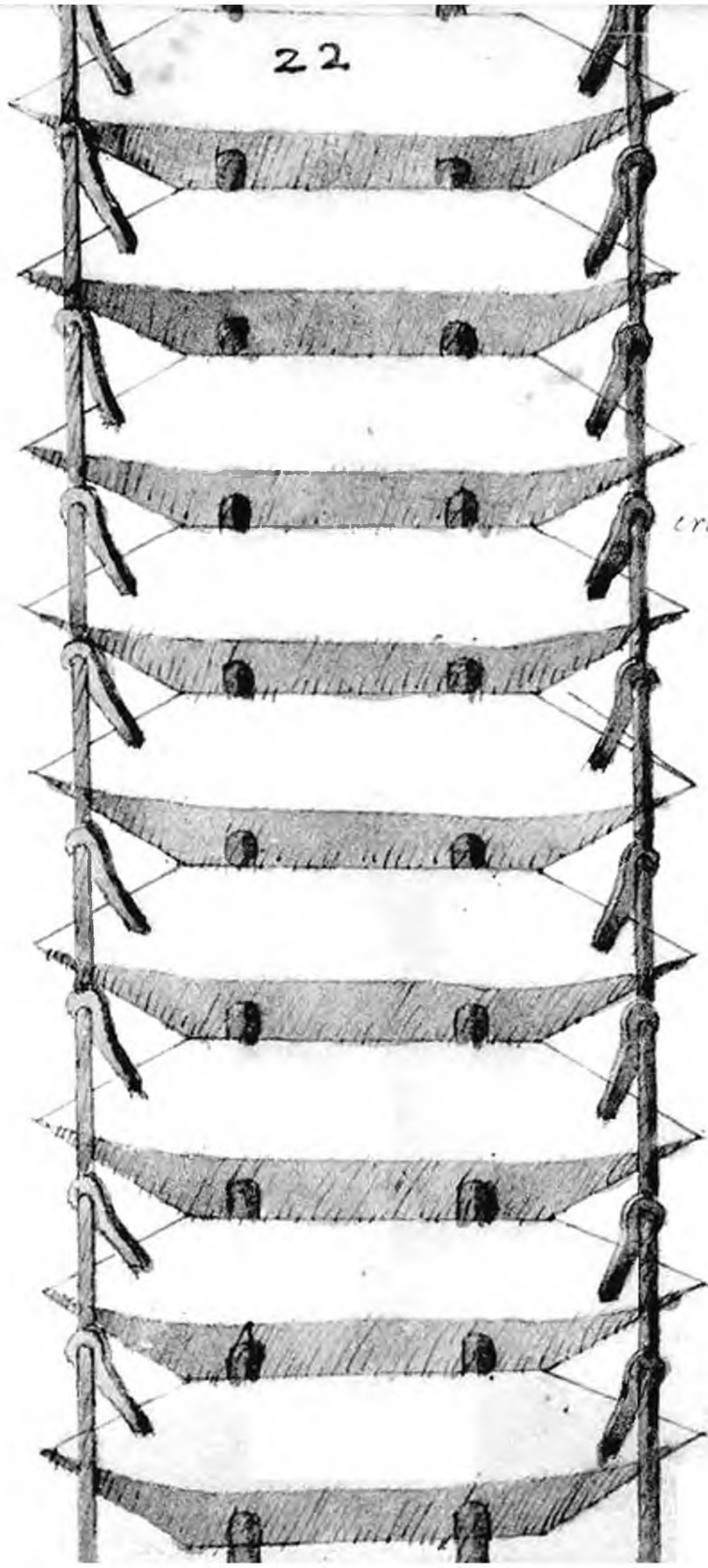

Crampon



C'est un pont de planches qui se
 ploye et se demonte pour les trans-
 porter facilement par le moyen des char-
 nières et vis ainsi quil se voit en la
 figure y estant jeté sur une ruiere
 et retenu par un ancre et une corde
 attachée au moulinet Il flotte sur l'eau
 par le moyen de ses balots pleins de
 ponc ou de lieges qui y sont attachez
 comme on se voyent par lad. figure

C'est un pont de planches qui se
 ploye et se demonte pour le trans-
 porter facilement par le moyen des char-
 nières et vis à vis qui se voit en la
 figure estant jeté sur une rivière
 et retenu par un ancre et une corde
 attachée au moulinet Il flotte sur l'eau
 par le moyen de ses balots pleins de
 fougère ou de lieges qui y sont attachés
 comme ils se voyent par la d. figure

23

24

balots

moulinet



annes

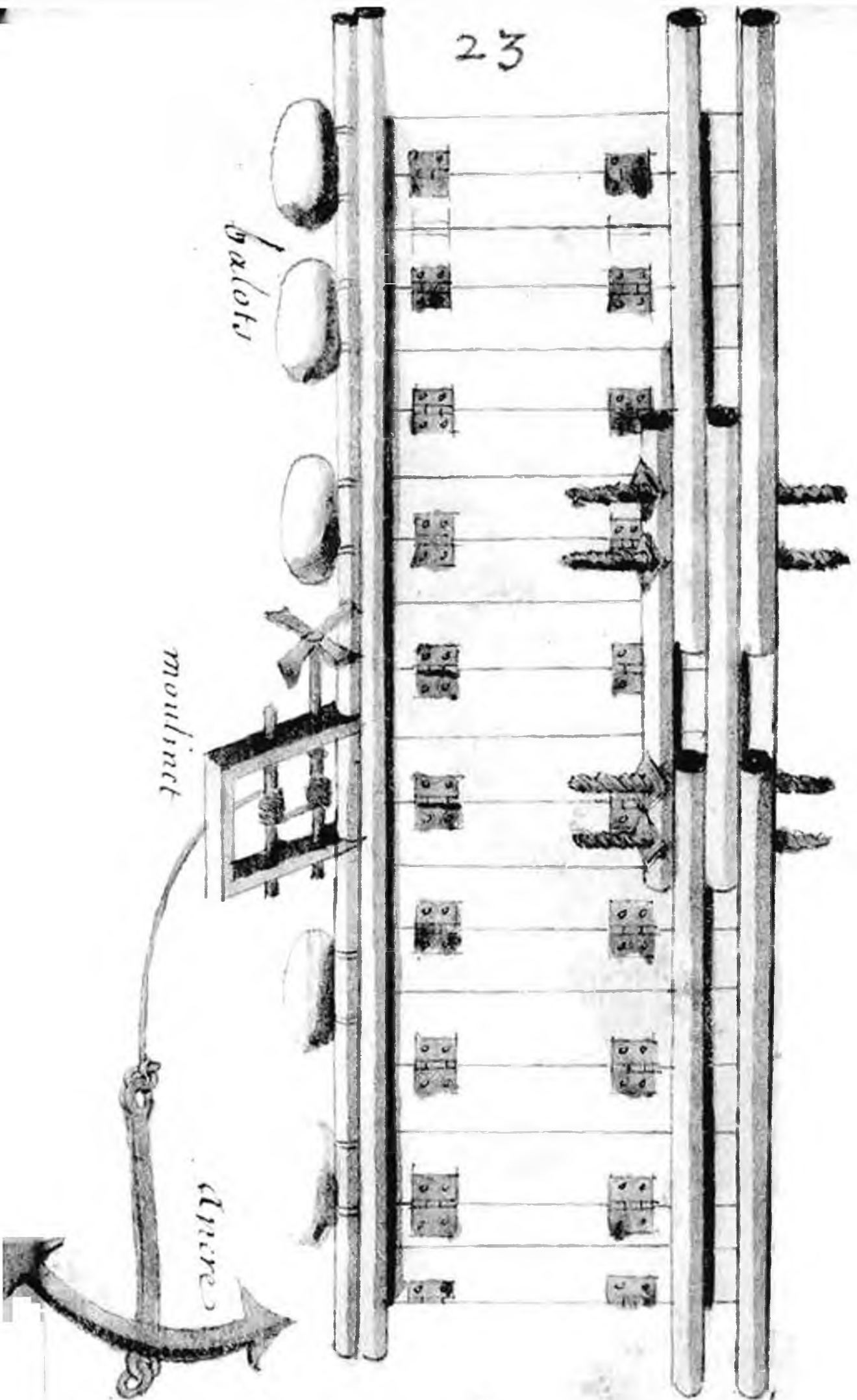



24

C'est un fer de picque ou pertuis:
Sanne à l'antique.

pris dans
Voyage
livre 2^e
fol. 65.

C'est une machine de bois de prise dans charpente et faite de gros ais dans laquelle sont deux vis de bois pour coluer la machine a hauteur de la muraille d'une ville ou chasteau et pour mettre des hommes dedans pour tirer dans la place.

prise dans
 vegues.
 livre 4.
 fol. 169.

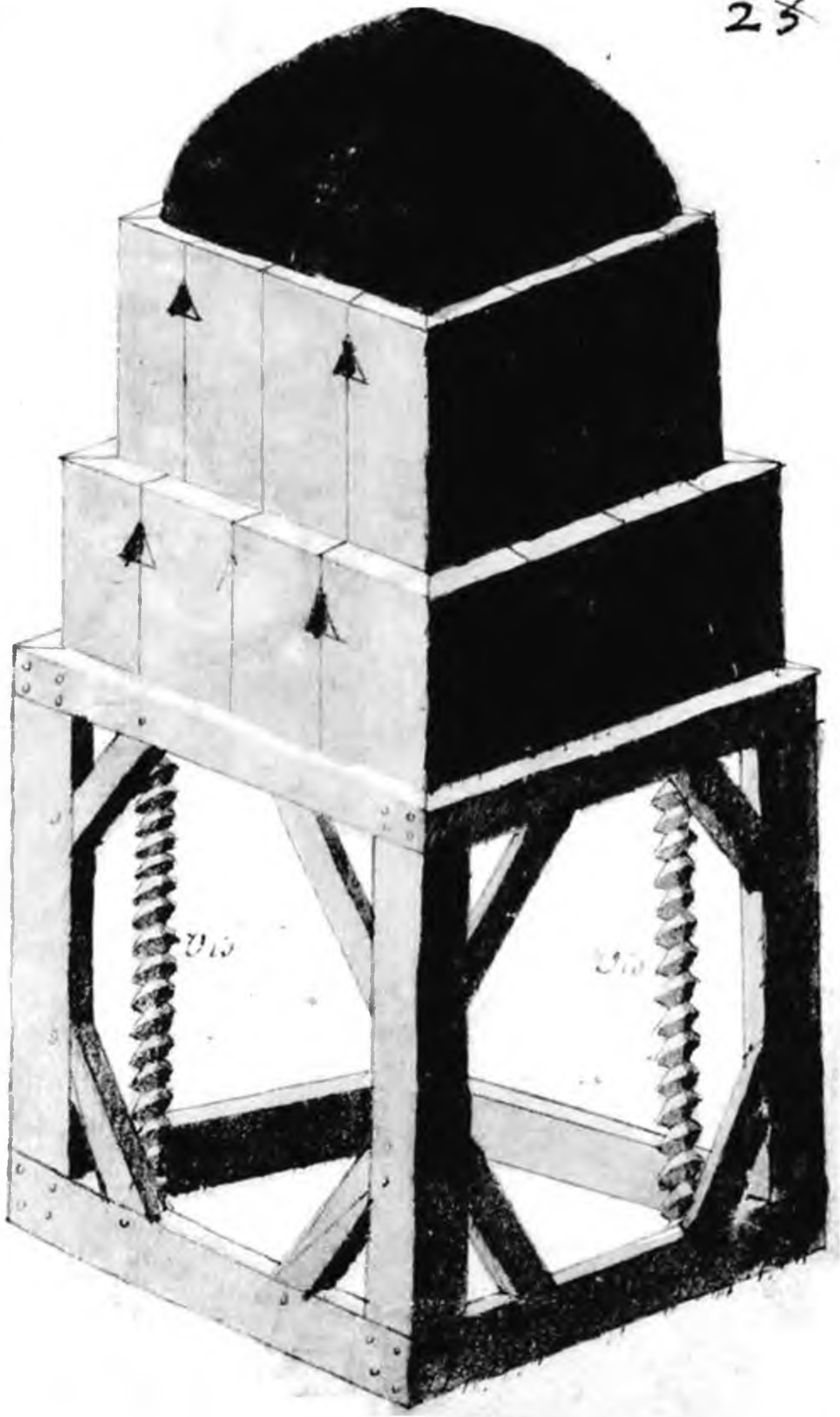

215

215

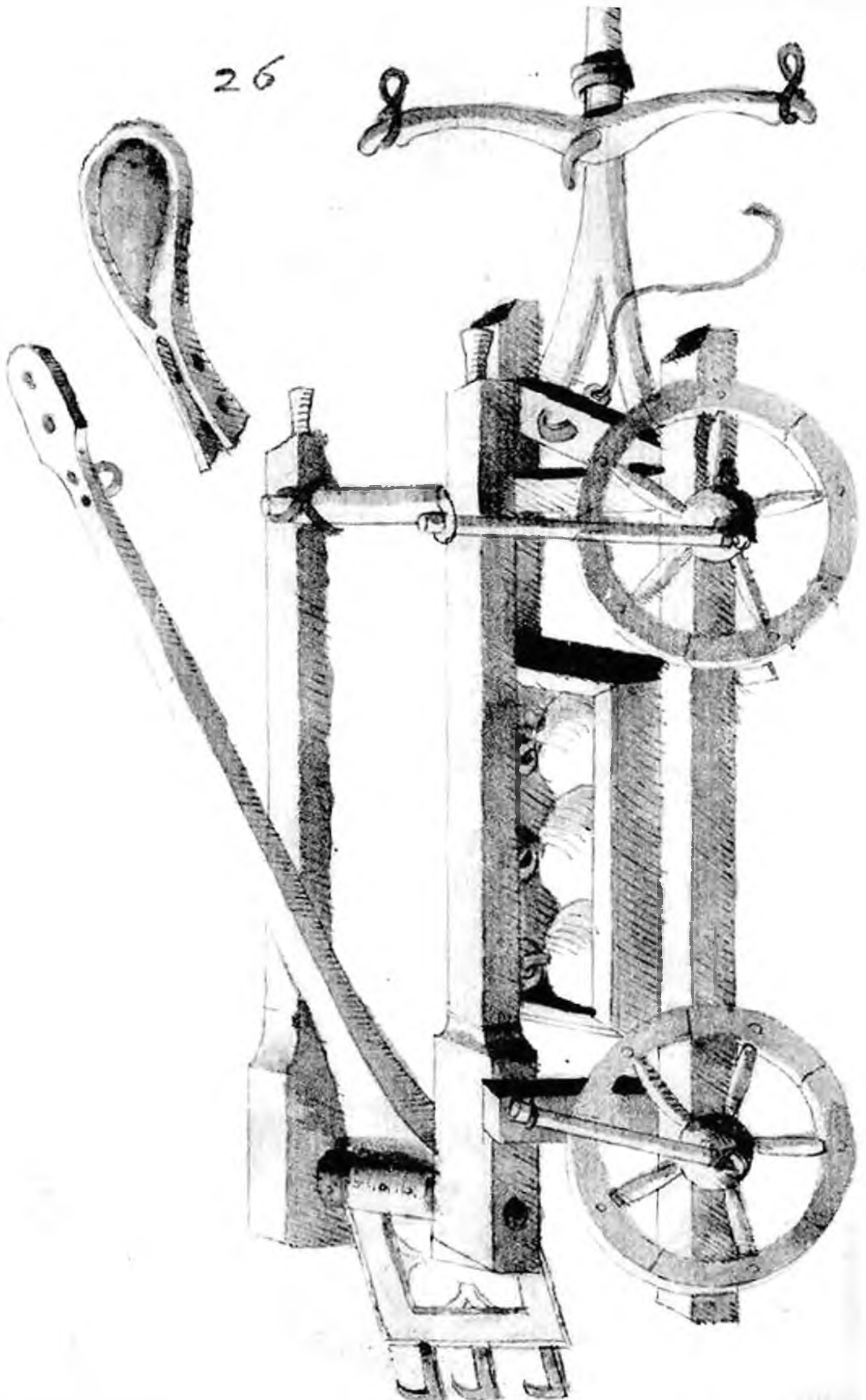

26.

C'est une machine de bois ou chariot à quatre roues pour la mener
ou l'on veut. Il y a un balancier d'une
pièce de bois qui s'agraffe avec une
corderot un moulinet pour le bander
Il y a une forme de raquette qui
s'attache audit balancier cela sert
pour jeter des boulets de pierre
dans une place dont il y en a une
casse pleine sur ledit chariot

C'est une cheure avec deux poulies
et un moulinet de fer avec une ma:
nivelle, cette machine sert à lever
un canon sur un chariot ou sur son
arbut.

27

28

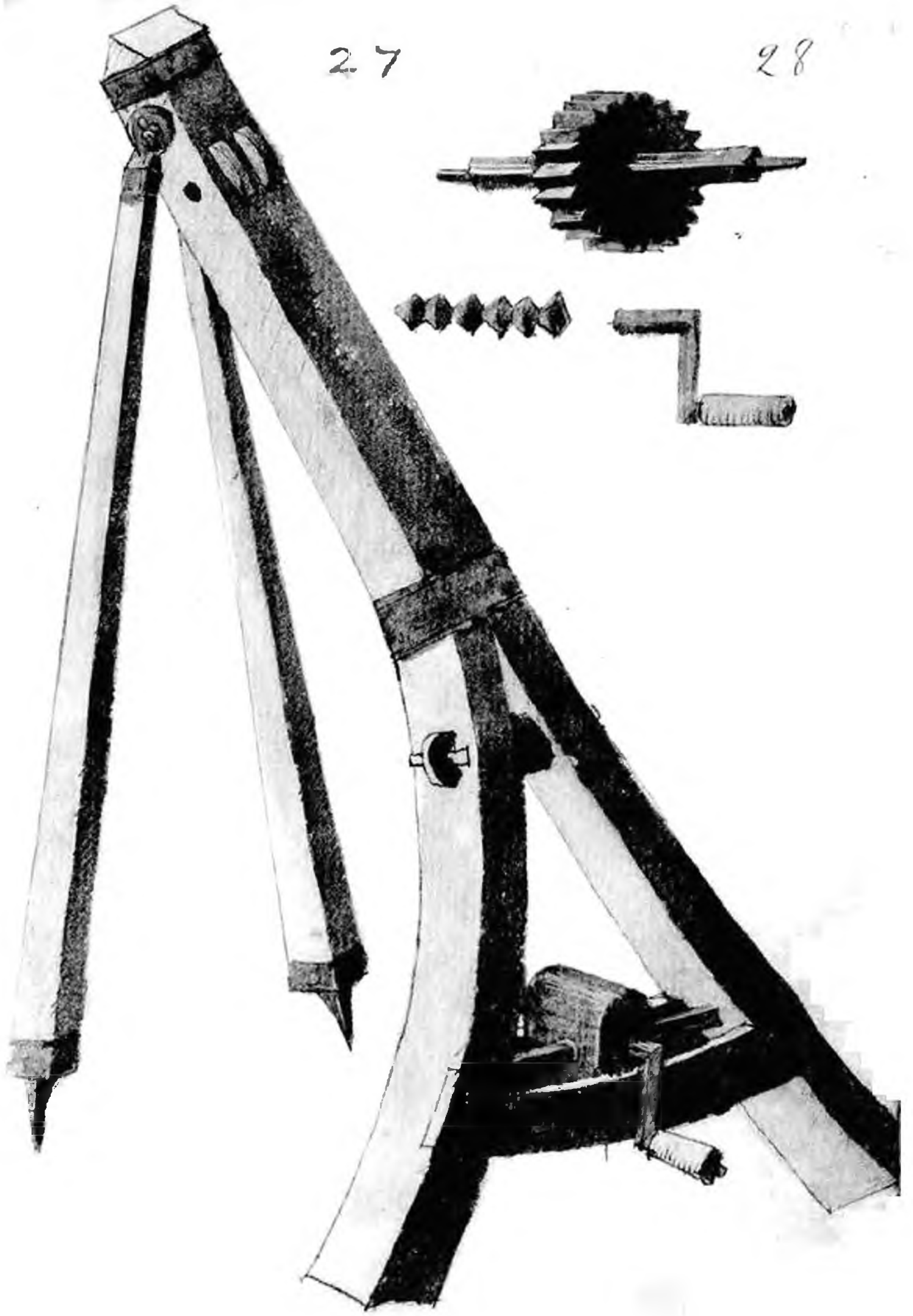

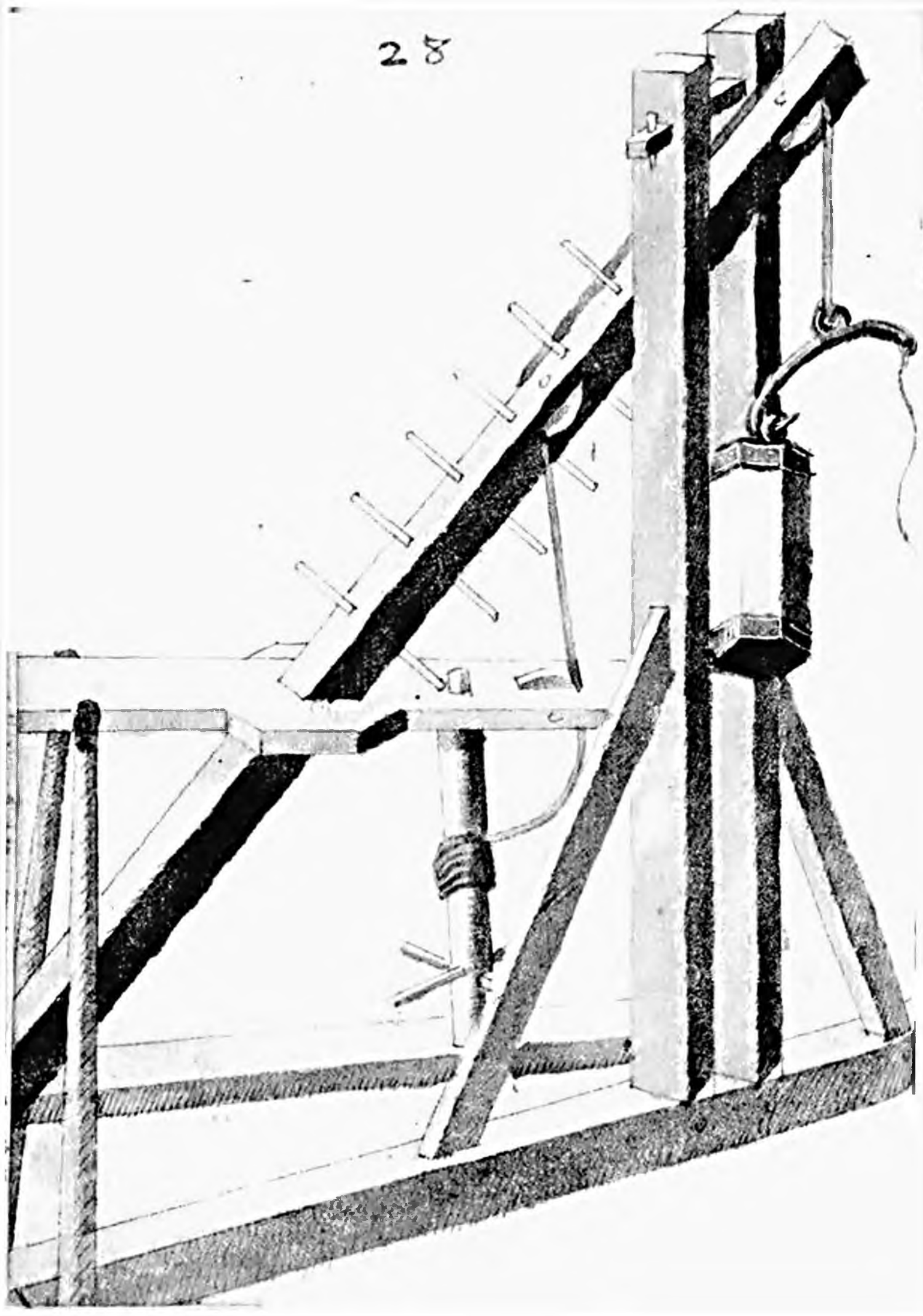

28.

C'est une machine de bois pour es-
leuer un mouton par le moyen d'une
corde et d'un moulinet cela sert pour
battre des pieux en terre pour pilotter
une fondation ou un quai en lieux
marécageux

C'est un mantelet de madrier de
 bois alcepreuue pose sur deux roues
 et deux auantains de chariot pour
 les conduire ou lon veut deuant une
 place pour mettre des gens a couvert
 Il est arme par le deuant et par les
 costez de saulx et de pertuisannes
 eclairce a la brague a droit et a gauche
 comme un chariot cela sert pour ap:
 procher d'une porte ou d'une muraille
 contre les sorties.

de beyce
 liure 1
 fol. 38.

portuisanes

Mantelet

Sauze

auantraîn

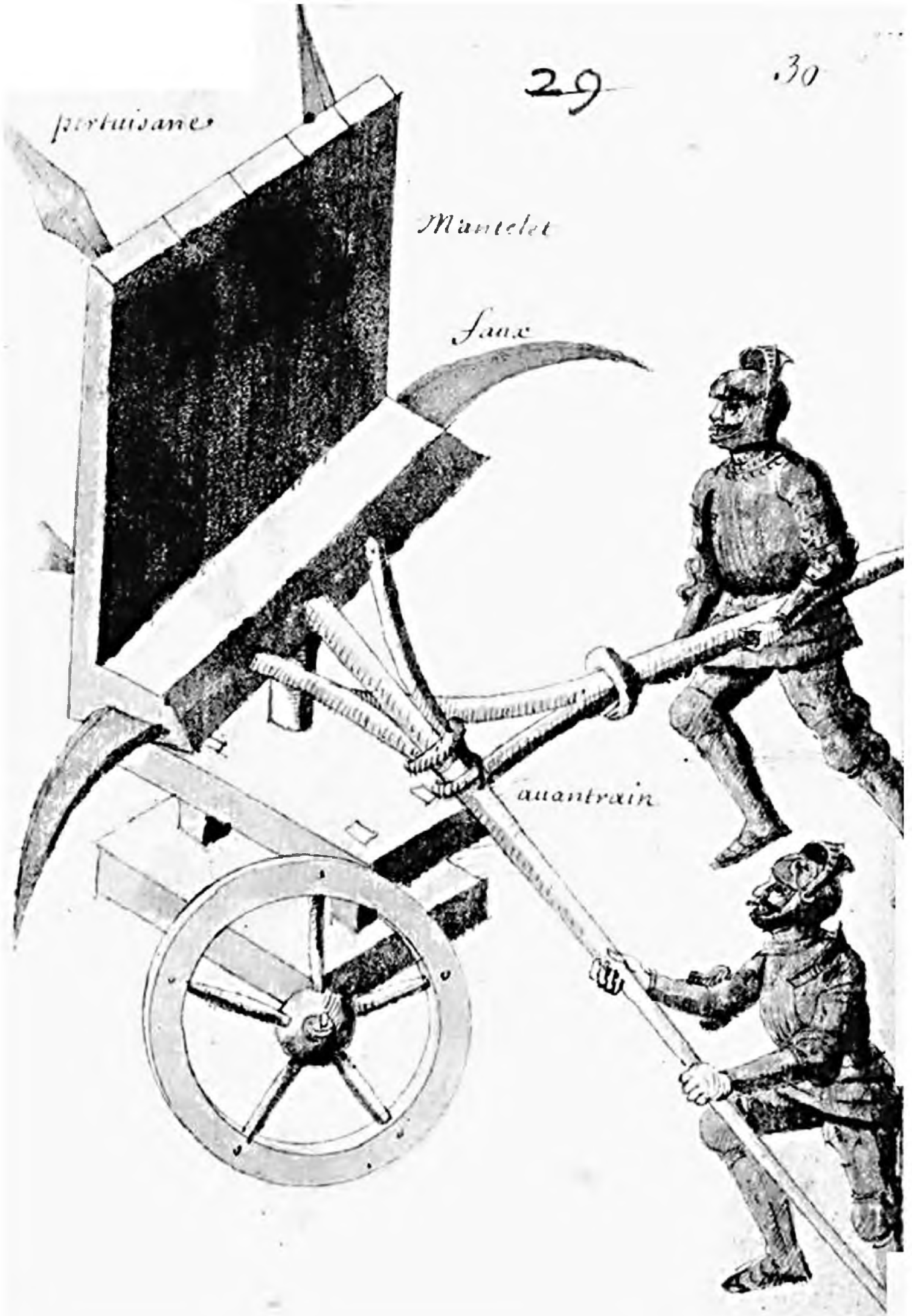

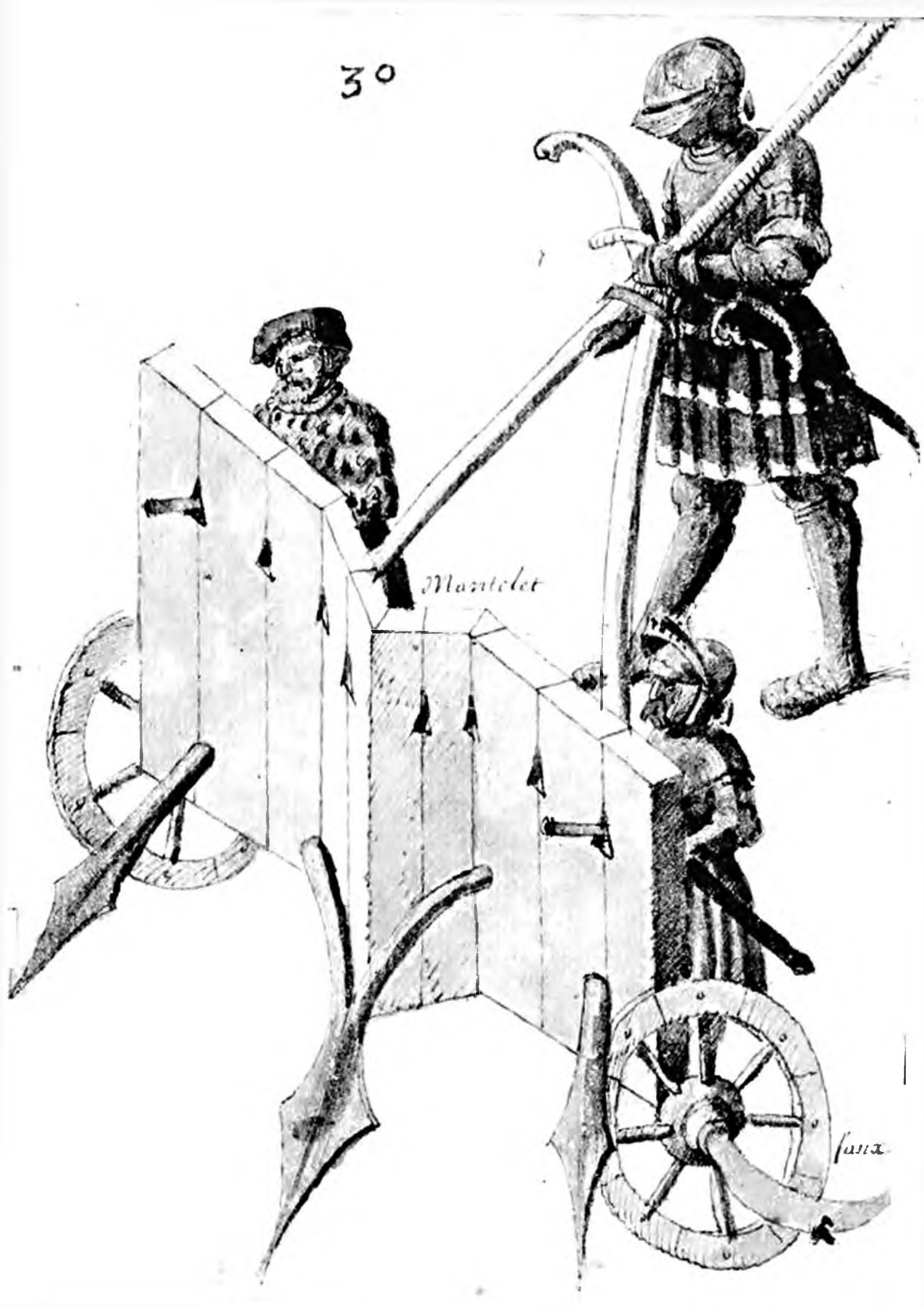

Mantelet

1512

30

Voyez

C'est une autre forme de man:
 felet sur deux roües et armé comme
 l'autre cy devant

Ces pièces de bois sont appellees
moutons

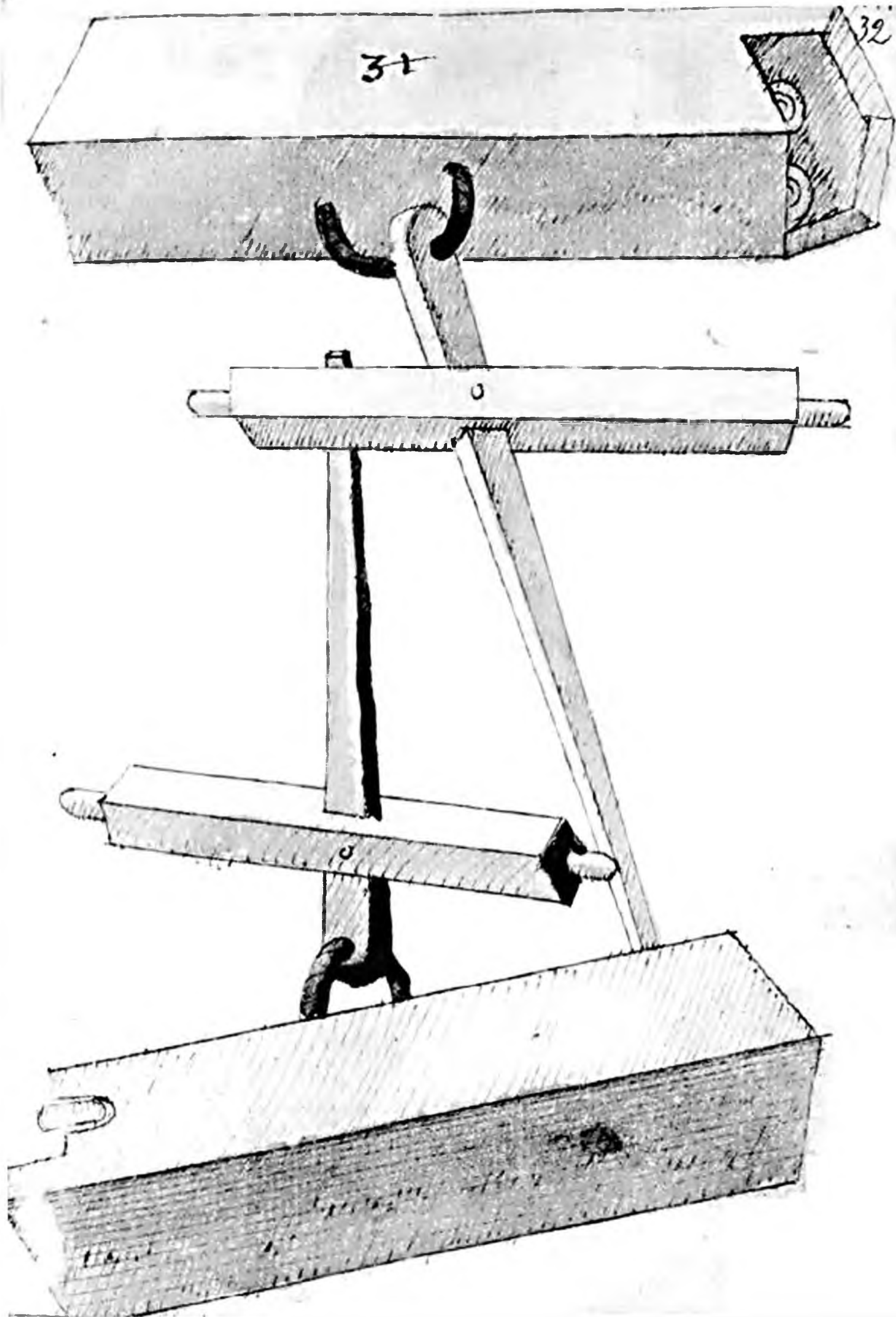

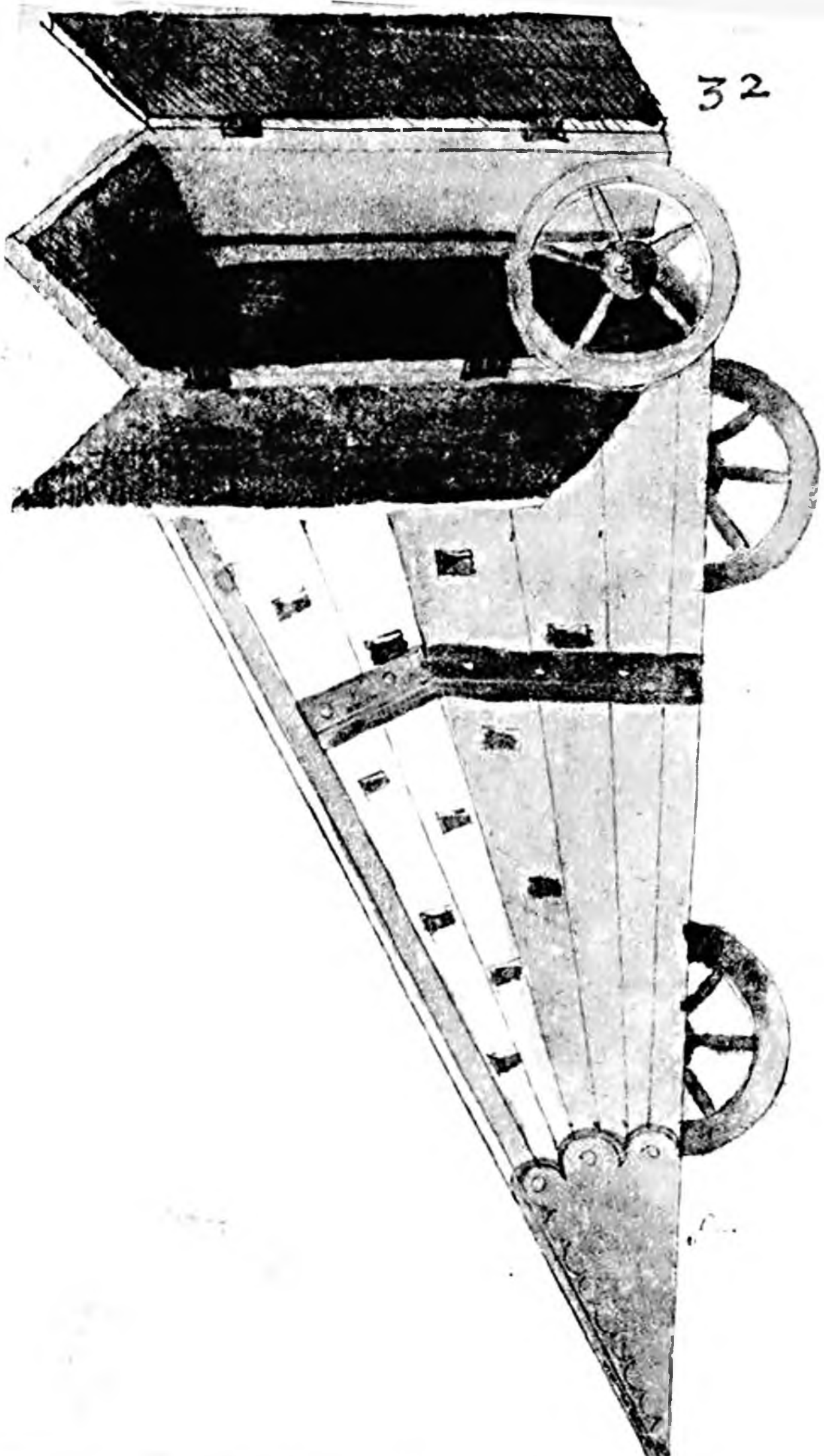

32

Cette machine sert de belier. es:
 tant serrée par le bout en pointe,
 bastie de gros madriers a l'espreuve,
 estant posée sur trois roues pour la
 conduire ou lon veult et po^r meure
 des gens a couuert pour tirer par les
 trous qui y sont Elle sert pour rom:
 pre une porte de ville ou d'un chas:
 teau. /

prise dans
 Vegase
 liure. I
 fol. 24.

C'est une piece de canon antique,
sur son affust et deux coins de
mire aux deux costez, qui seruent
peu le pointer n'ayant pas encores
l'usage des affusts avec des roues.

33

34

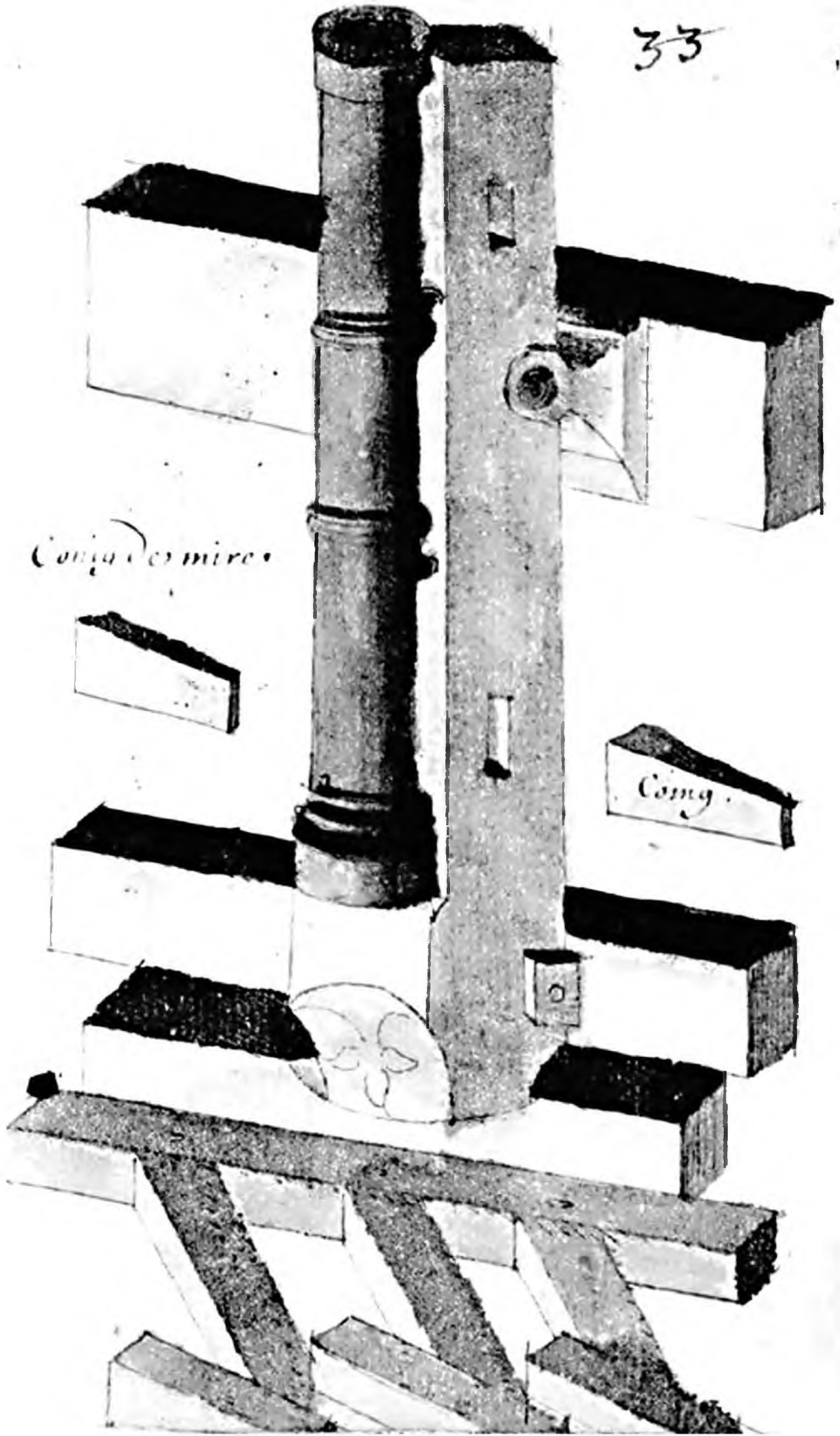

Conia de mire

Conig.

3A

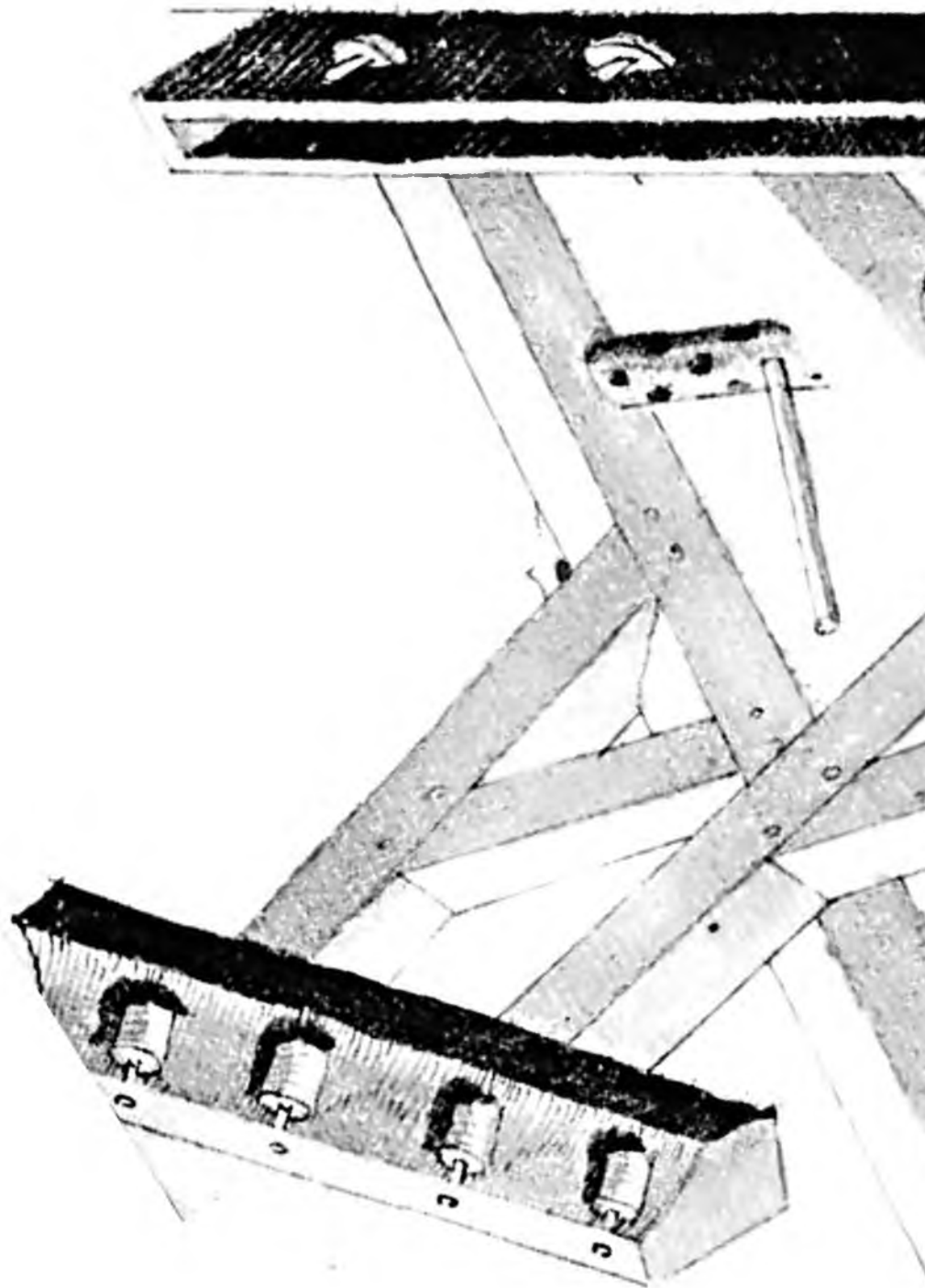

34

Cette machine sert à lever et à li-
rer des sardaux par le moyen de
ses deux moulins elle est posée sur
quatre roulettes pour la mener au l'on
veult. Elle est faite de bois de char-
pente.

Cette machine Saicte de bois de
 Charpente en forme de maisonnette
 est posée sur quatre roues pour la
 conduire. ou l'on veut elle sert de
 pont et de mantellet, elle se leve et
 baisse par devant et l'arc-boutant sert
 pour l'appuyer comme un mantellet
 et de support quand elle sert de
 pont sur un fossé elle s'agrandit
 par le moyen des deux crochets de
 fer qui sont au bout ainsi qu'il se
 voit par la figure 2, cette grande
 roue avec la corde sert pour le lever
 et l'abaisser Et la maisonnette
 pour mettre ceux qui gouvernent
 lad' machine à couvert des coups
 qu'ils pourroient recevoir. /

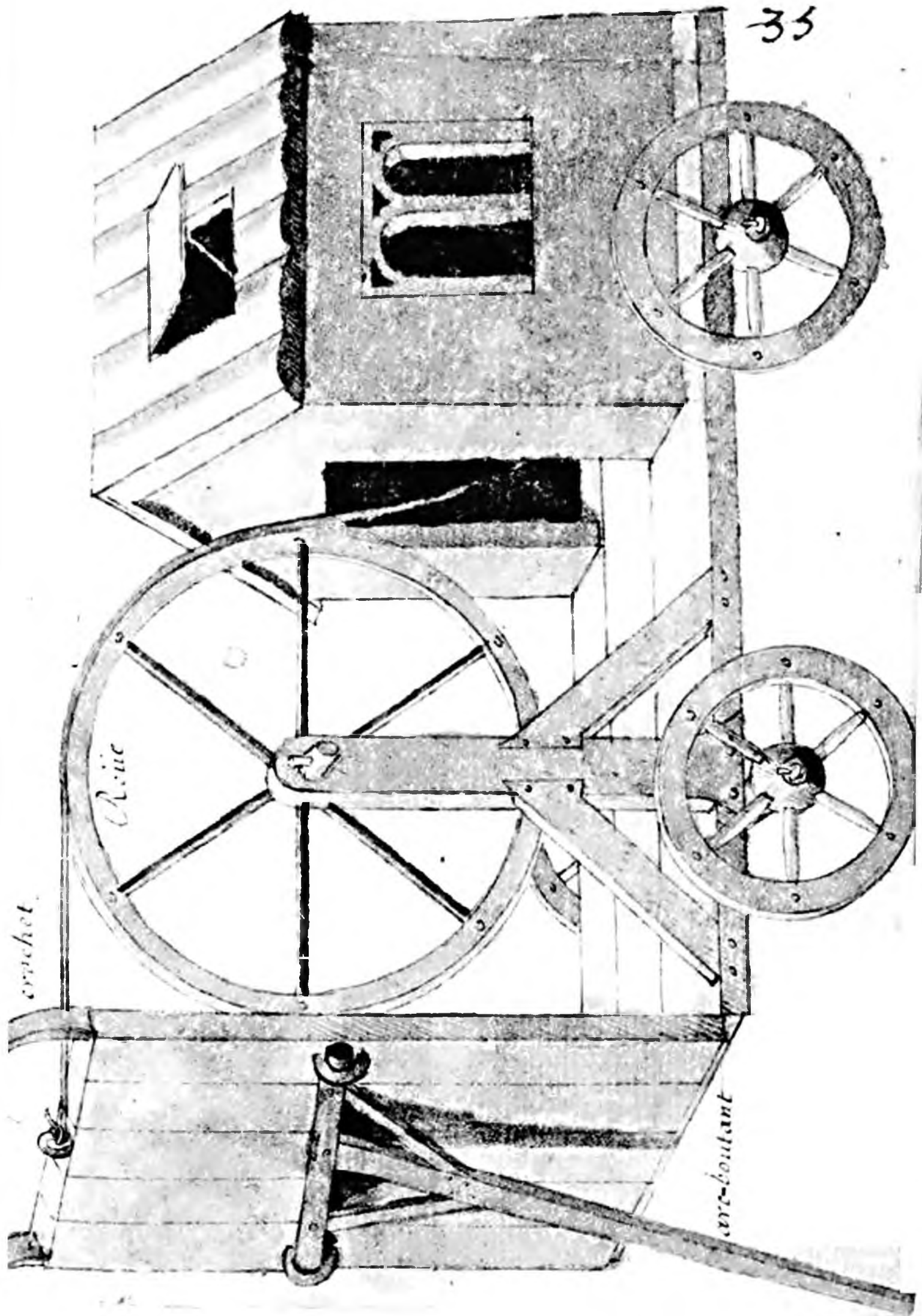

Axe

crochet

arc-boutant

poulie

poulie

Moulinet

canon

poulie

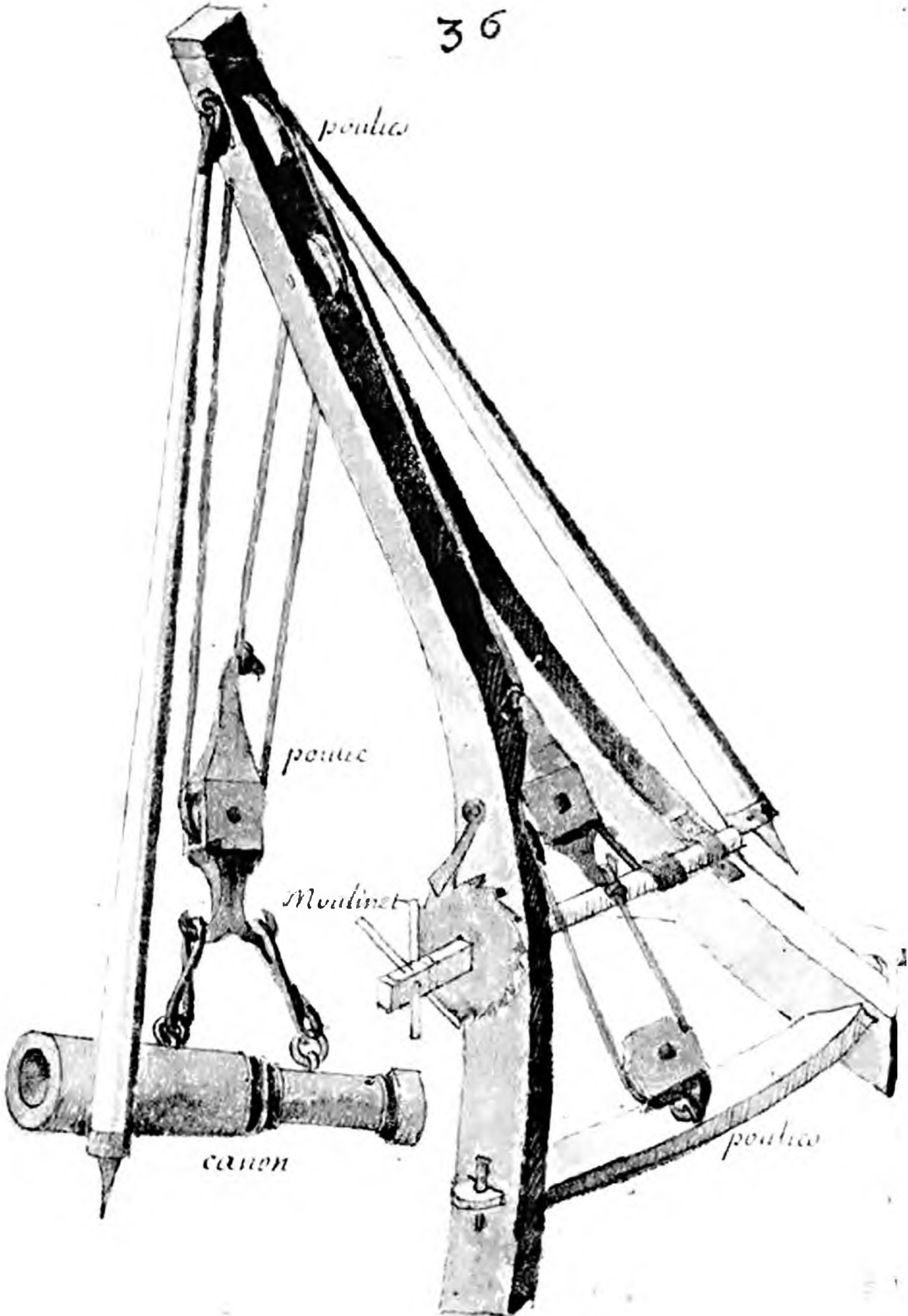

36

Cette machine est une chevre de
 bois de charpente avec ses deux ap:
 puy garnis de ses poulies et mouli:
 nets par le moyen desquels on leue
 une piece de canon pour la mettre sur
 son affust ou pour l'en oster.

37
Celle machine est pour pomper
Un mortier ainsi quelle est posée des-
sus pour jetter des gros boulets de
pierre dans une place n'ayant pas
l'usage des bombes. |

38

37

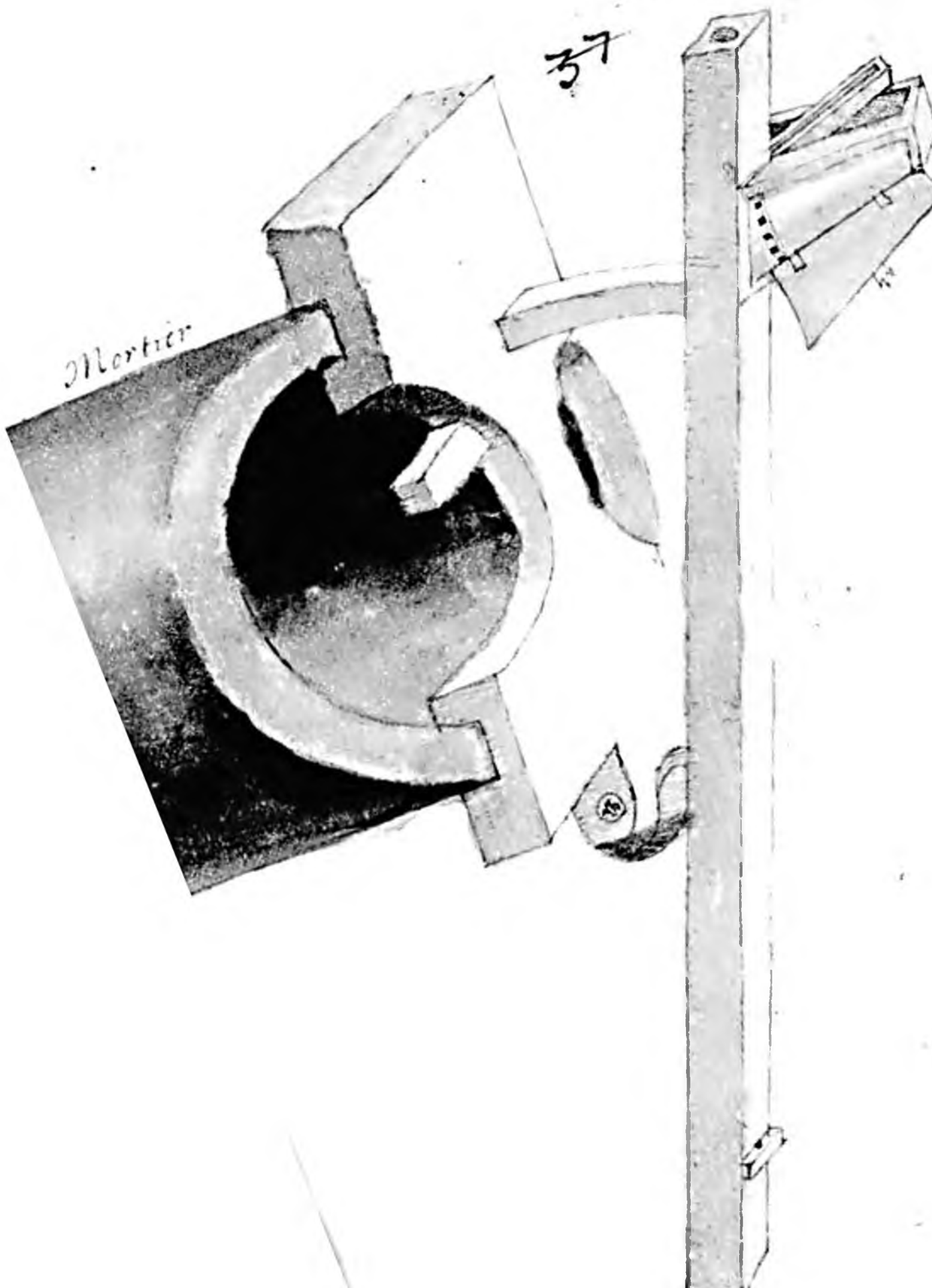

38

reverta

surgibat

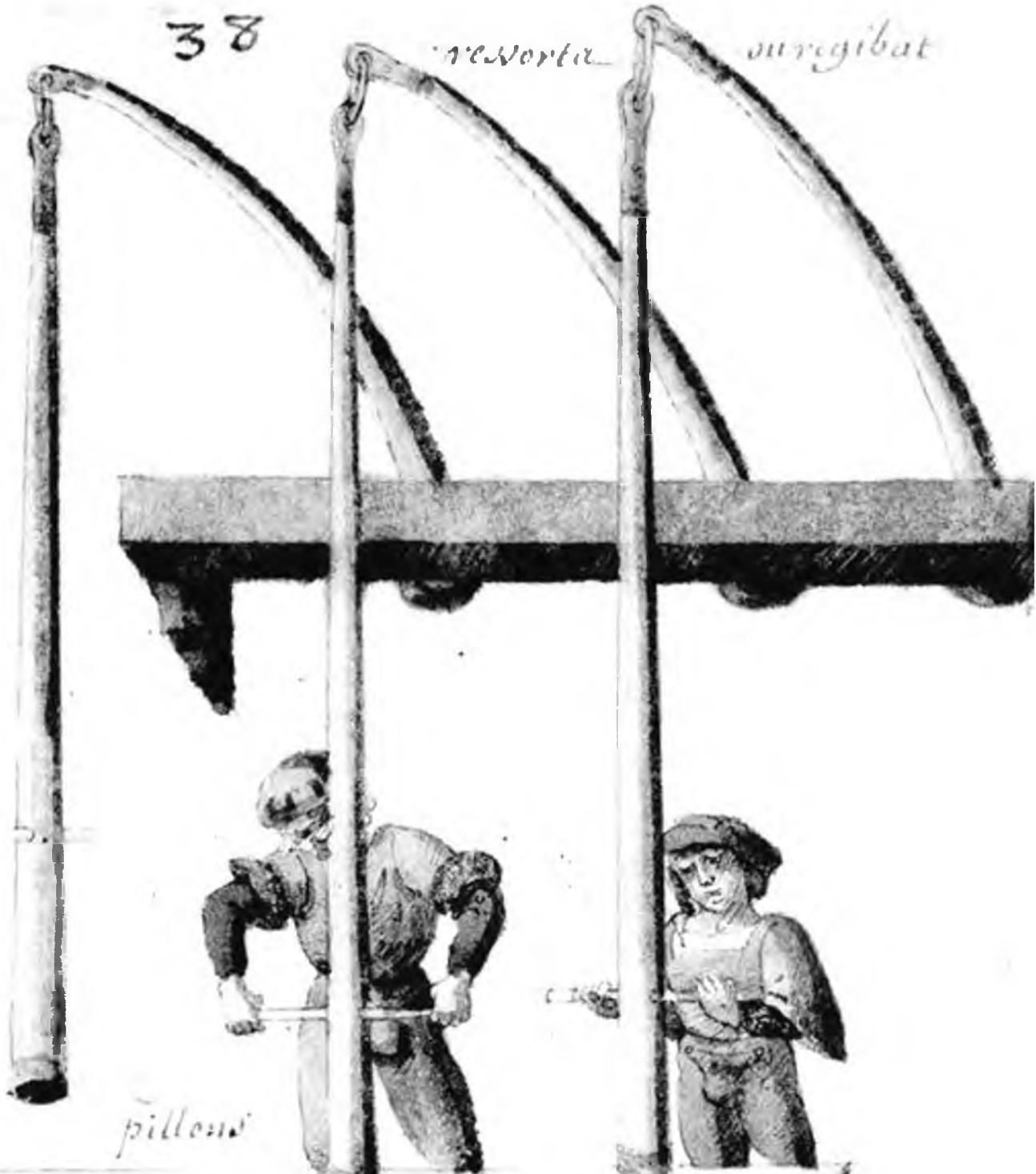

pillens

pots

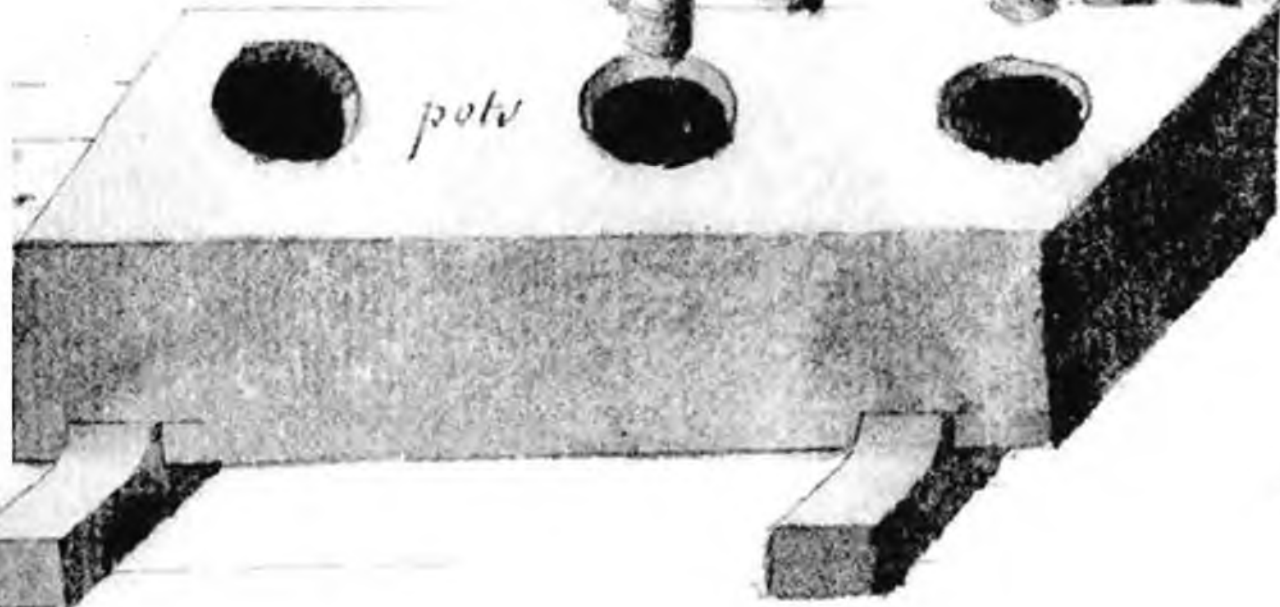

~~38~~

C'est un moulin à poudre à canon
qui sert à battre les compositions po-
la faire par le moyen des trois pilons
de bois attachés à des perches qui ser-
vent de ressort pour les relever quand
on les abaisse ces pilons sont de bois
garnis de cuivre par le bout les trous
ou pot sont dans une grosse pièce
de bois garnis au fond d'une plaque
de cuivre pour empêcher que le
feu ne s'y mette car le fer ny vault
rien. /

. Cc sont deux eschettes d'escalade
de differente facon qui se demontent
et semboüctent comme il se voit
par leur figure.

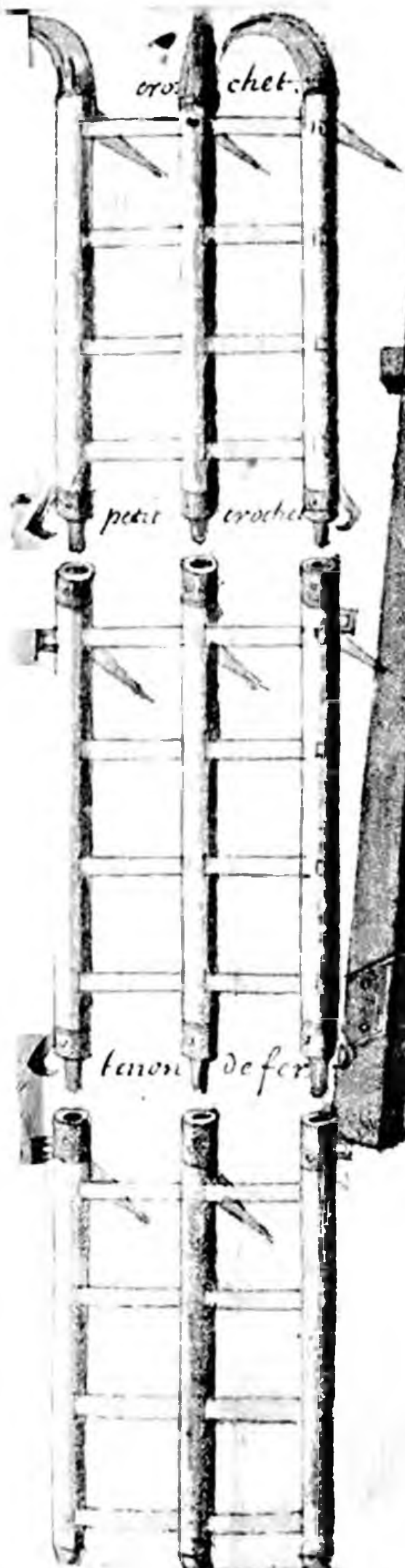

39

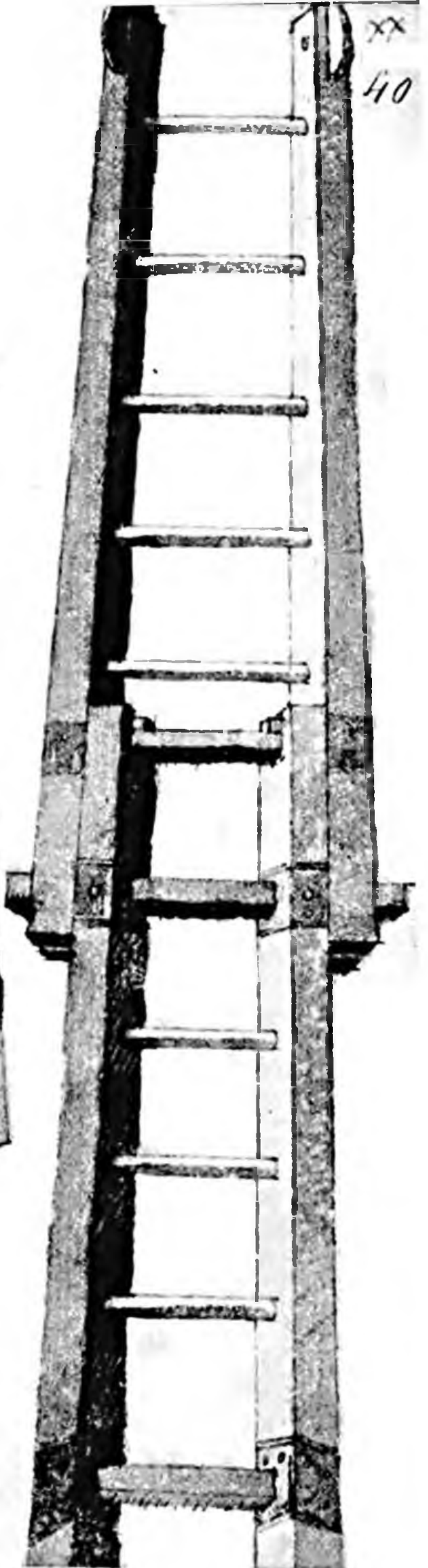
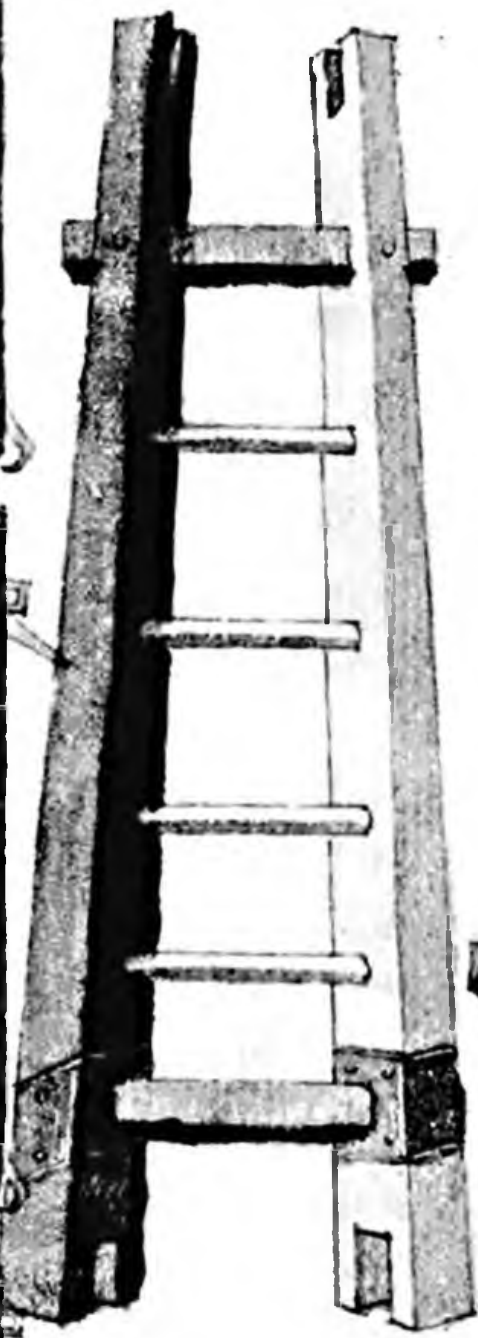

40

crochet
de chelle
de calade.

a
crochet

perche

a

vis

semelles

crochet a vent
de ge.

poulie

vis

Moulinet

41

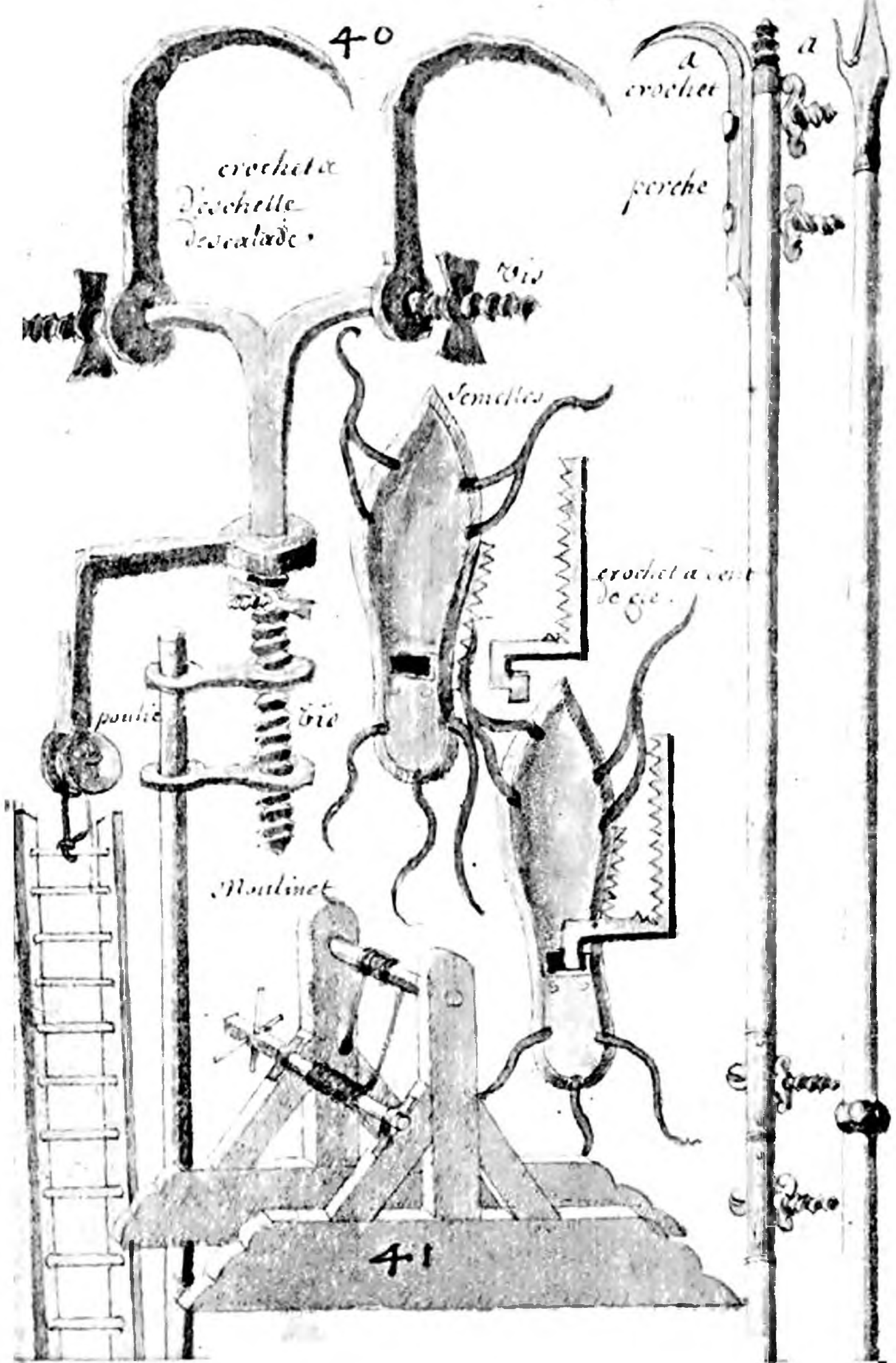

40.

C'est un crochet de fer pour poser
 une cochette d'escalade et l'accrocher
 sur une muraille, et la tenir ferme
 par le moyen d'une perche attachée
 audit crochet, les autres deux perches
 avec leur fer et crochet marqué, a. a.
 se demontent pour les porter plus
 facilement servent a accrocher et lever
 lad. cochette et crochet et ces semelles
 de fer dentelées par les costez, avec
 les crochets dentelés. S'attachent d'oubz
 les pieds d'un homme pour monter le
 long de d. perches pour accrocher ou
 décrocher lad. Echelle.

De Vexce
 liure 4^e
 fol 184.

41

C'est un moulinet de bois avec des cordes
 pour lever ladicte Echelle.

Cette machine en forme d'un char:
riot sur quatre roues garny de man:
telets de differente facon sert a mettre
a couvert des gens de guerre devant
une place et les conduire ou lon veut .

42

42

Mantelets.

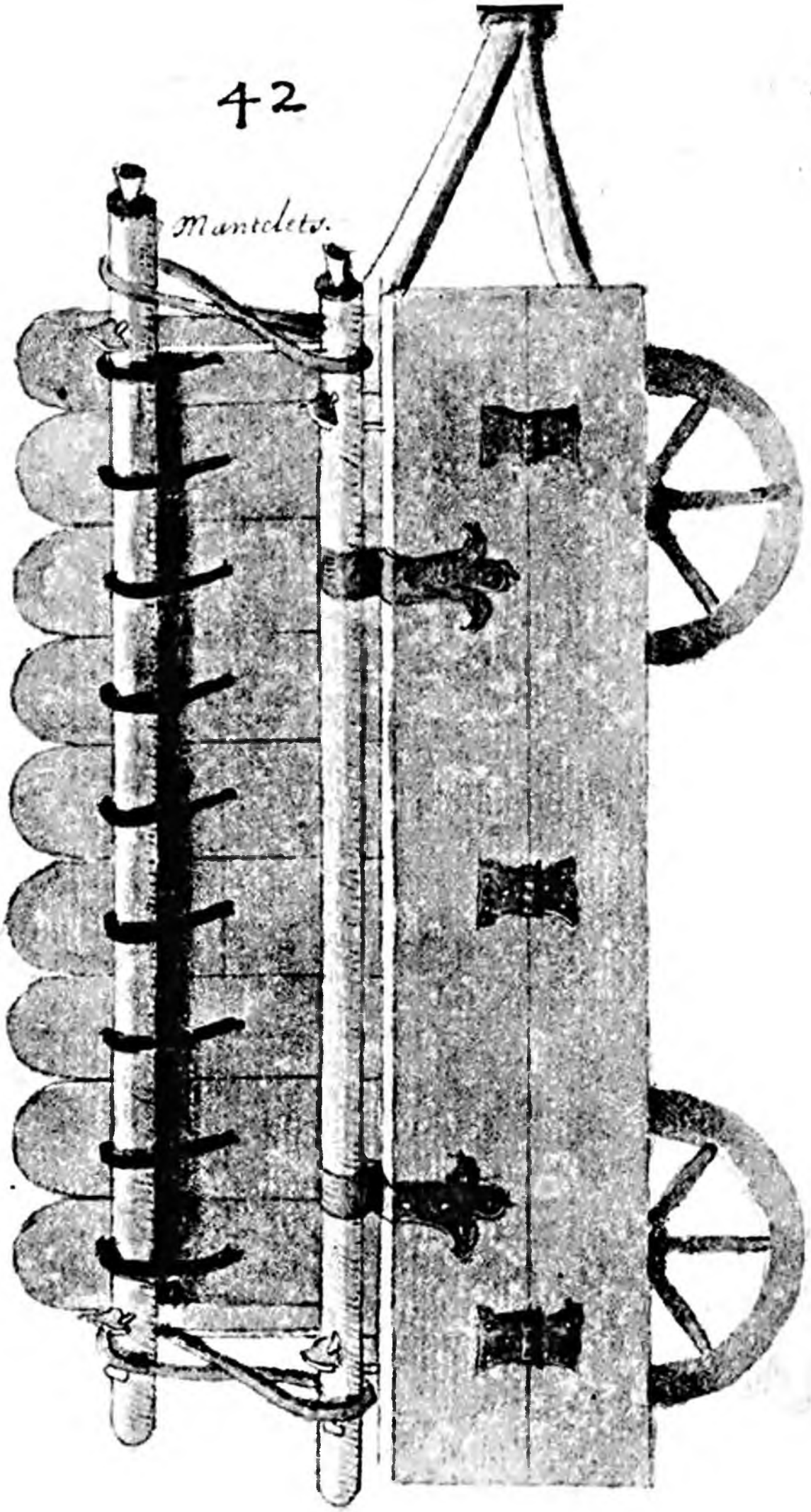

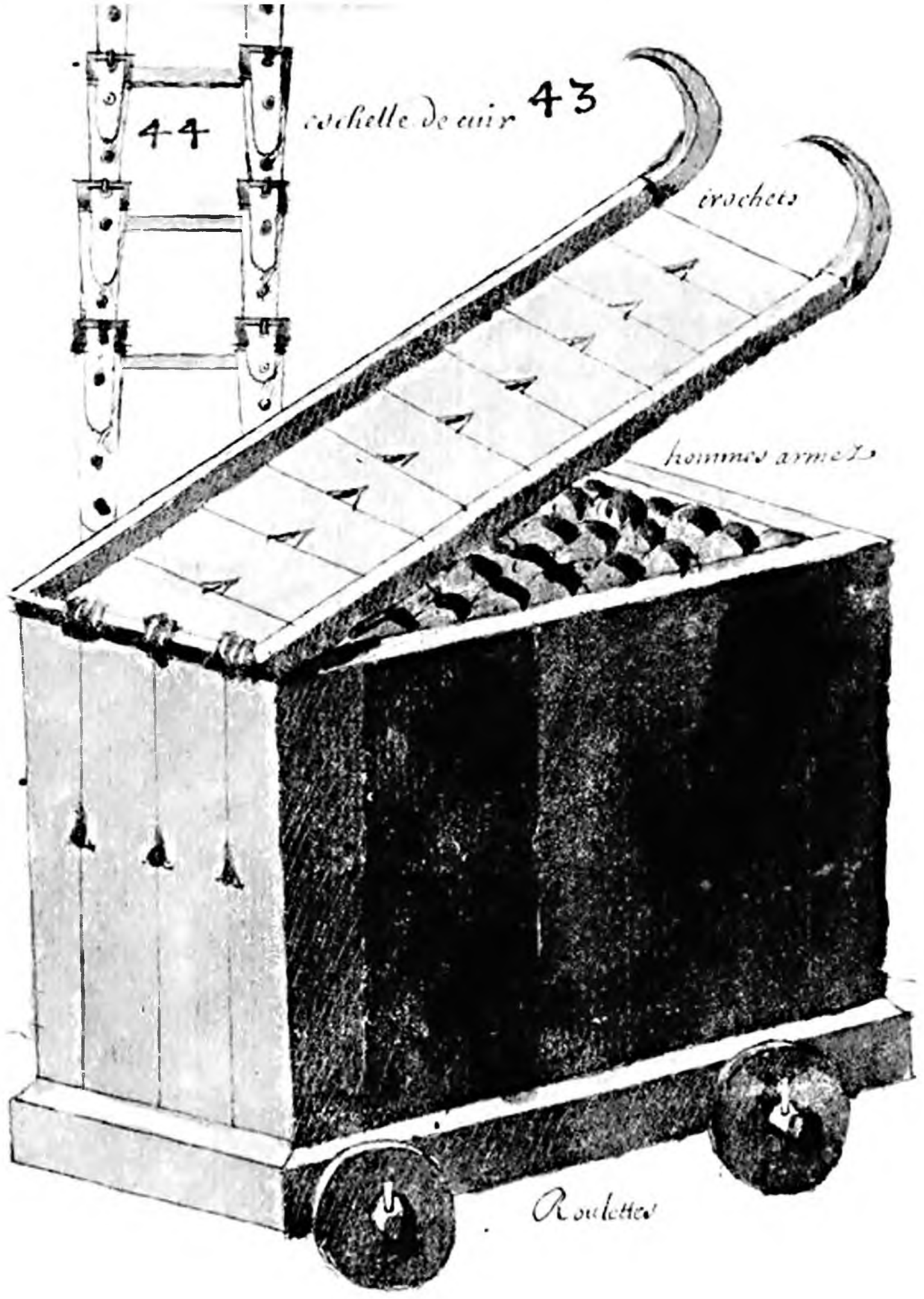

44

cochelle de cuir 43

crochets

hommes armés

Roulettes

43.

Cette machine est Un caestre de bois
 fait avec des madriers elle est posée
 sur quatre roulettes pour la conduire
 ou lon' veult elle est pleine d'hommes
 armés. elle s'ayrasse sur une mu-
 raille ou sur un fosse son couverte
 sert de pont et de mantelet elle sert
 pour surprendre une place.

44.

Ce qui est au dessus est une re-
 chelle de escalade faite de cuir avec
 des boucles de fer. les cochetons sont
 de bois.

de Vegèce
 livre 4^e
 fol. 179.

Ce sont deux moultres garnyes
 de leurs poulies le tout de bois bien
 que d'ordinaire. les poulies sont de
 cuivre et les boulons qui les tiennent
 de fer elles seruent quand elles sont
 montées de leur cordage à lever des
 peuzans sardaux facilement avec peu
 de gens et sans peine.

Ce qui est au dessous est un baril
 soudroyant que l'on jette dans les
 breches ou sur ceux qui montent à
 l'escalade d'une place pour briser
 les échelles et ceux qui y montent.



44 bis.



Moufle

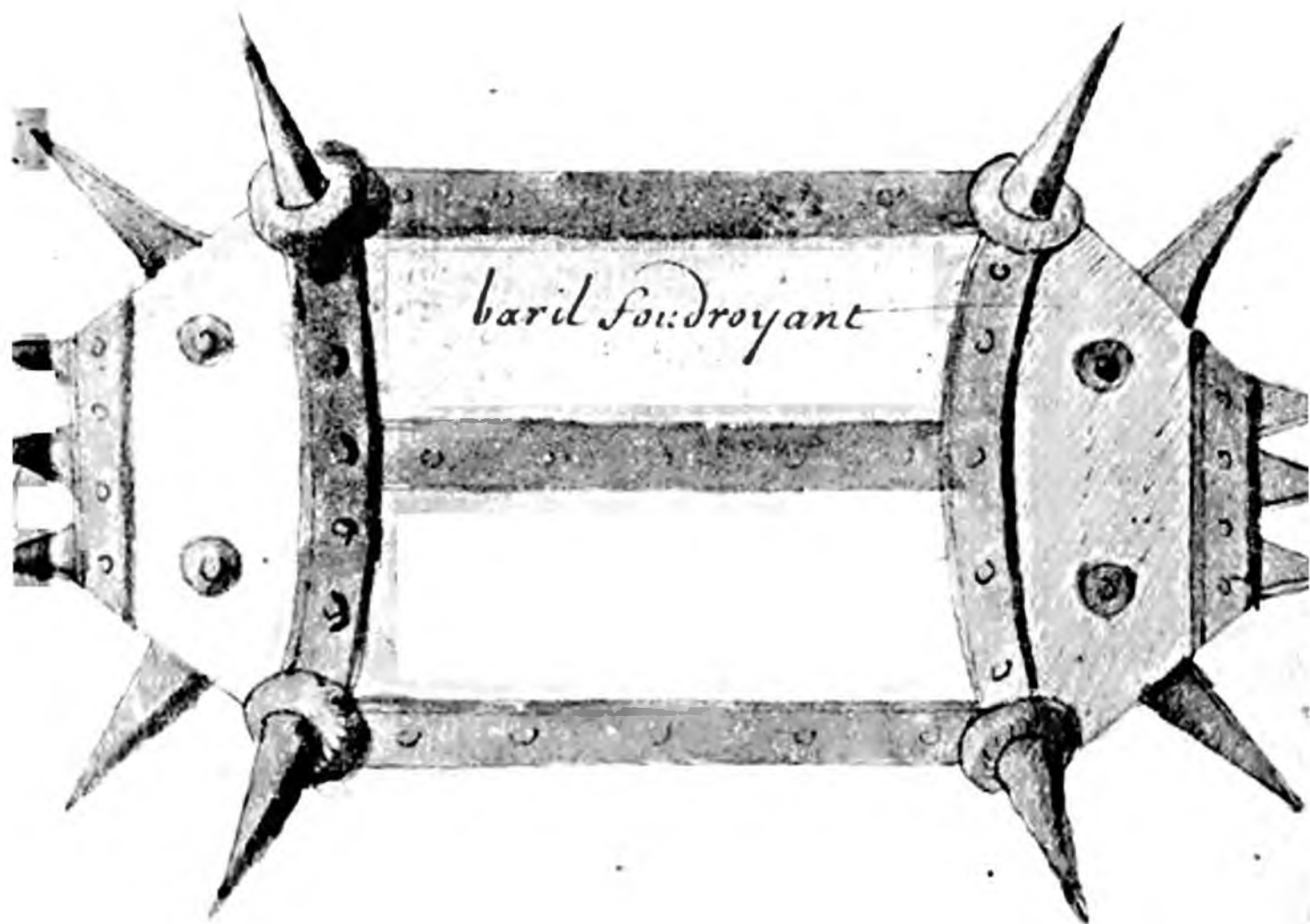

baril foudroyant

*roues.
denteles*

45

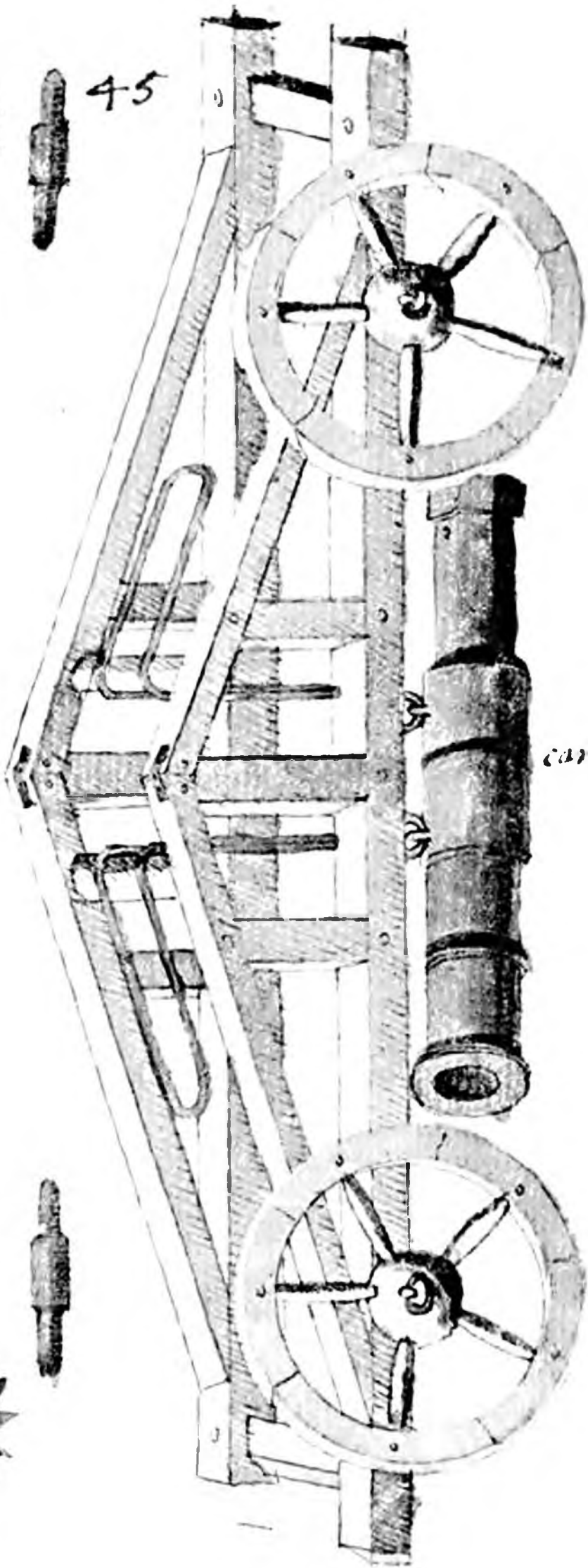

Canon .



C'est un chariot a quatre roues
pour mener une piece de canon en cam:
paigne et la pouvoit monter et descendre
des deuis par le moyen de ses mou:
linets et des roues de fer dentelées
qui y sont amanchées de ses bastons
et cordages. /

Ce qui est en hault sont des maus.
Iles garnys de leurs poulies doubles
crochets et aneaux

De Beauce
livre 3^e
fol 73
113.

Ce qui est au deoubz est un mortier
de ser a l'antique monte sur son
assise et plateforme. Il seruoit a
jetter des boulets de pierre dans
les places assieges.

46

116

Mouffles

Mortier

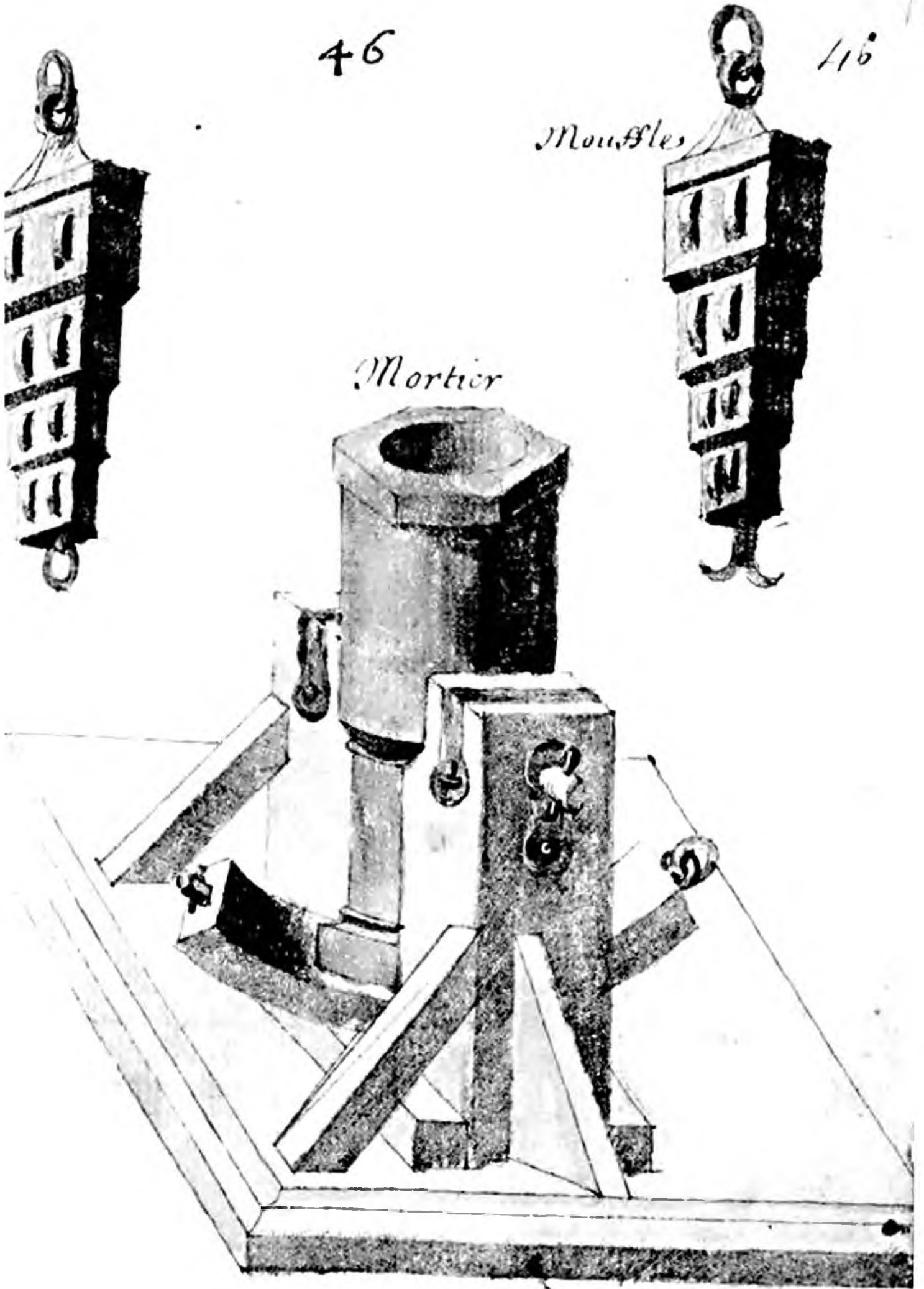

47

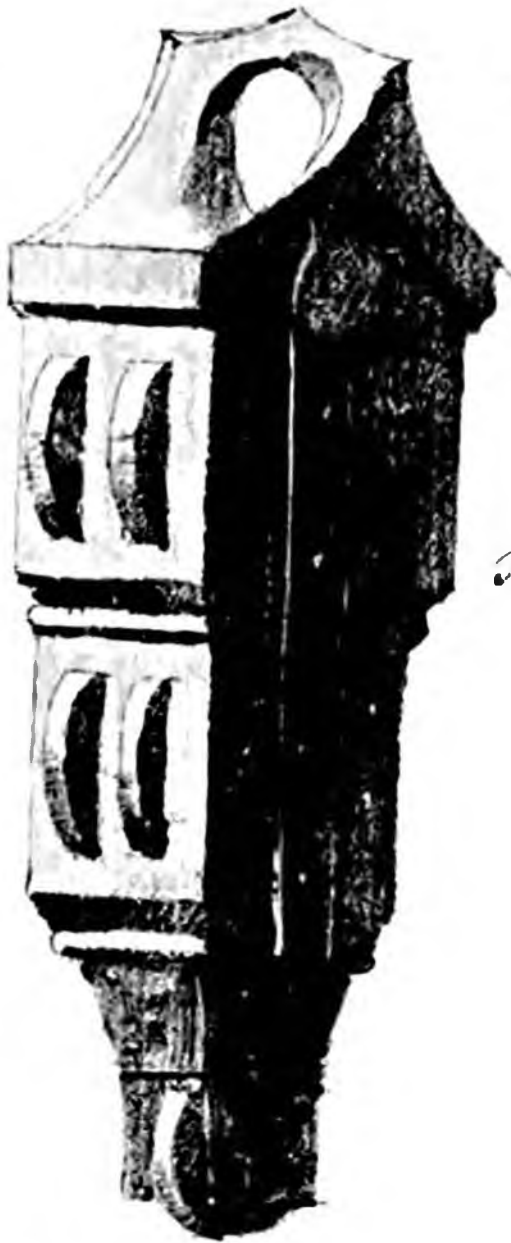

Muffles



Muffles.

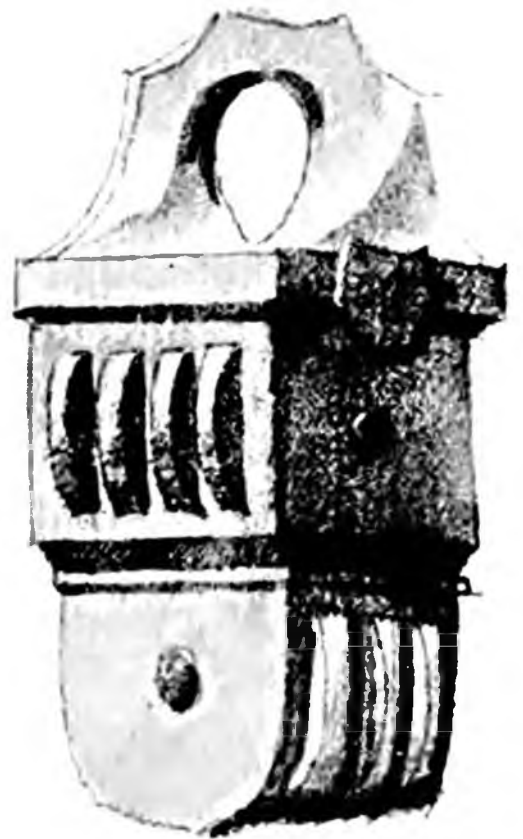

Ce sont quatre moustles de
différente façon seruians à l'usage
d'ardeau comme il a esté dict cy deuant.

C'est une forme de chariot sans
 roues. Saict de platte forme de bois -
 avec leur esvieu sur le devant sont
 trois petites pieces de canon de fer qui
 y sont attachez et des poulies et cor:
 dages pour joindre les deux plattes
 formes ensemble pour donner le
 recul au d. pieces de canon quand
 elles tirent. Cela s'appelle une horgue
 et sert contre la Cavalerie et dans
 les bresches d'une place. /

48

48'

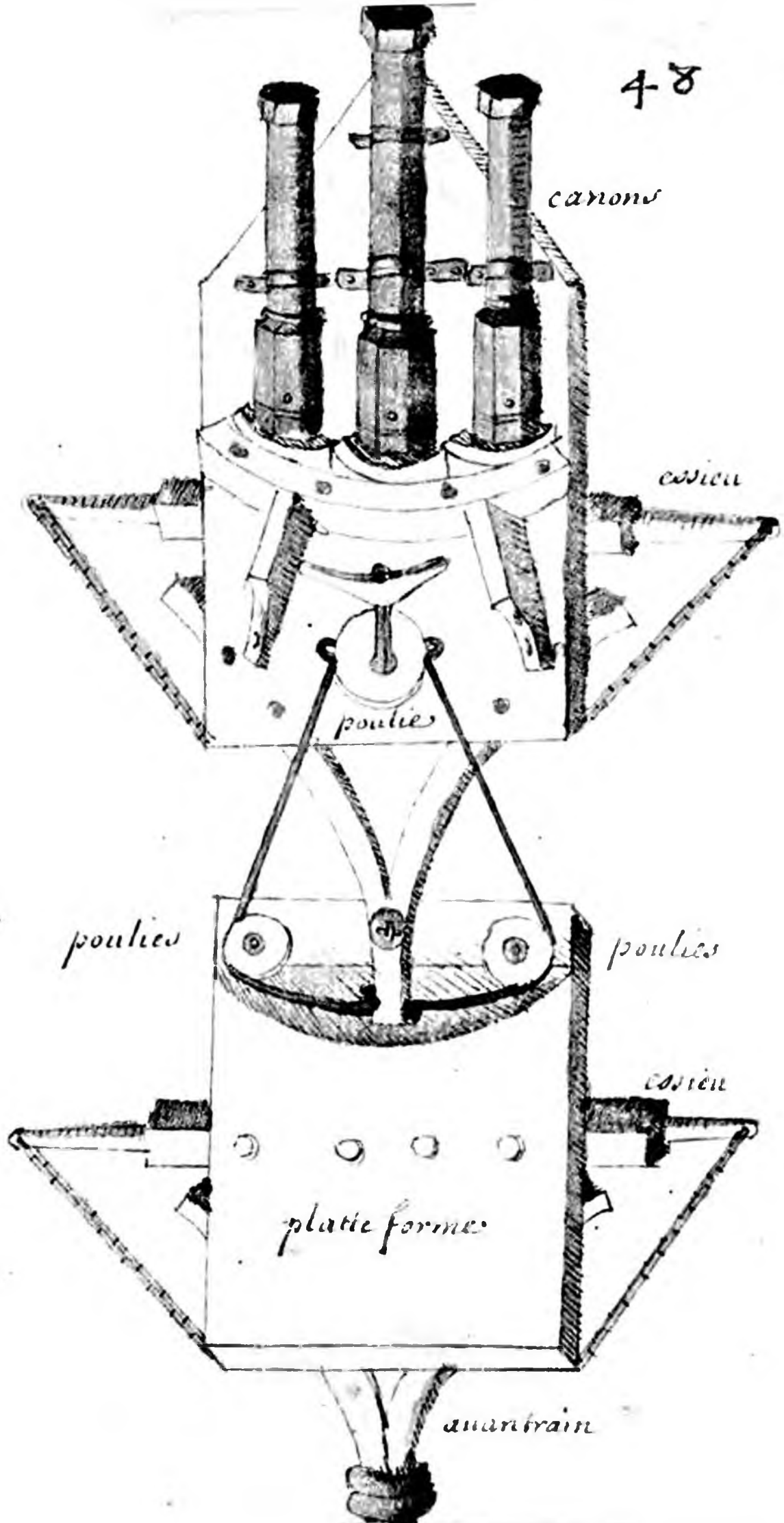

canons

cassieu

poulies

poulies

poulies

cassieu

platie forme

quartrain

49

contelast.

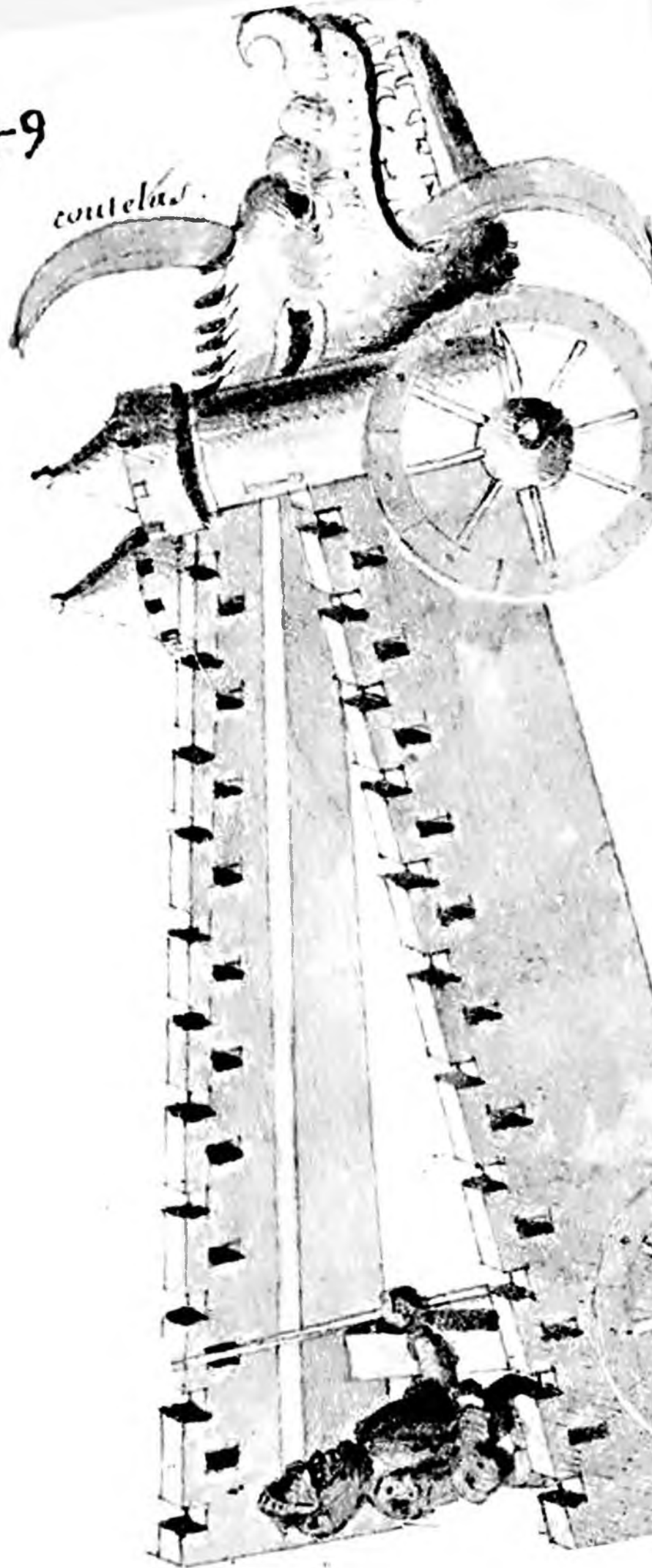

C'est Un chasteau de bois de char:
 pente dans lequel on mettoit des gens
 de guerre comme dans Un fort deuant
 Une place assiégée, ayant vne heurre
 de sanglier au bout et deux tourelles
 pour mettre des sentinelles il est garny
 de carreaux tout autour pour tirer
 l'ad. heurre est armée de deux cou:
 telas pour defendre l'approche
 Il est sur quatre roues pour le con:
 duire ou lon' veult. /

C'est une piece de canon monté
sur son affust pour le mener en
campagne, avec ses rouages et limons
à l'antique &c.

50

50

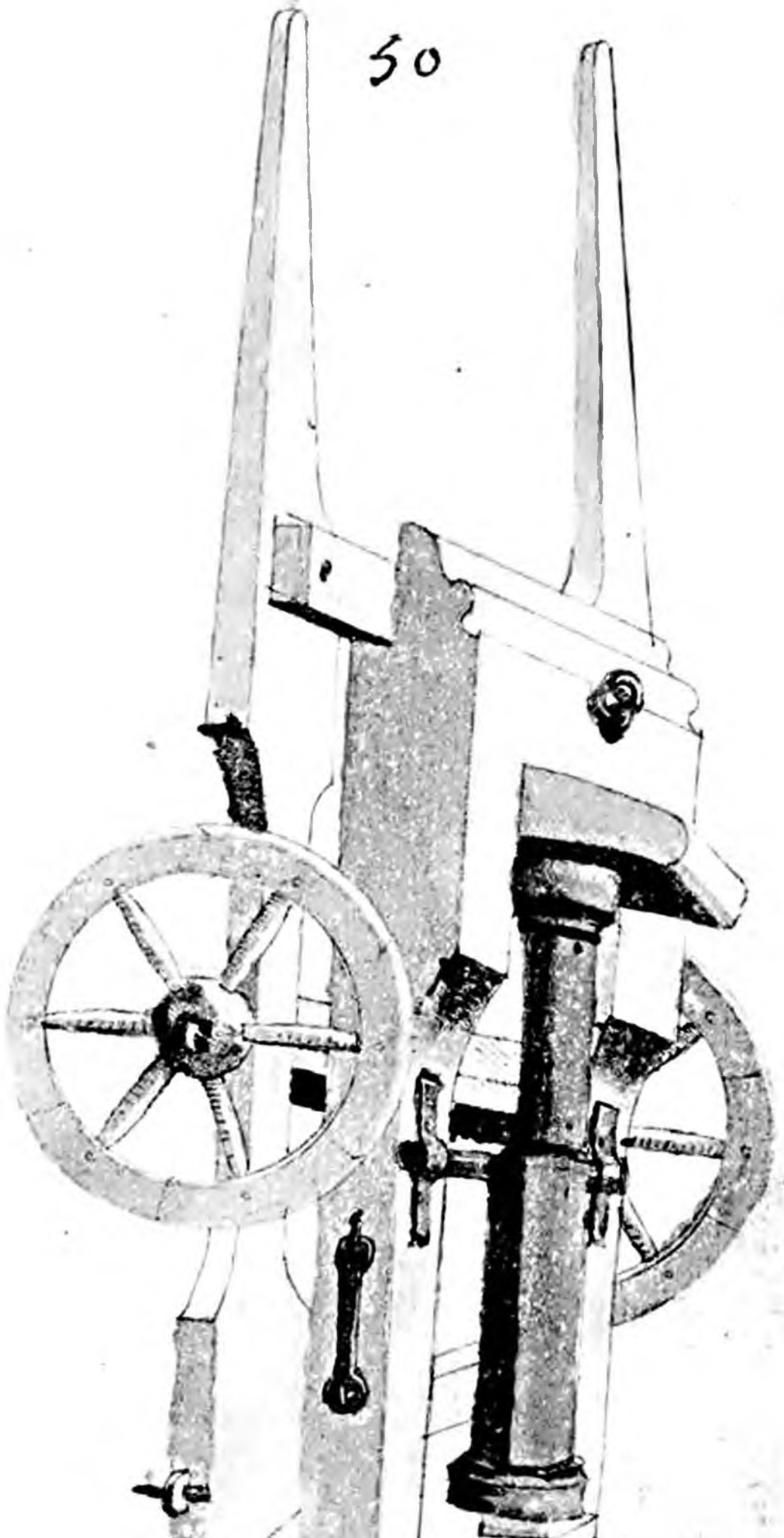

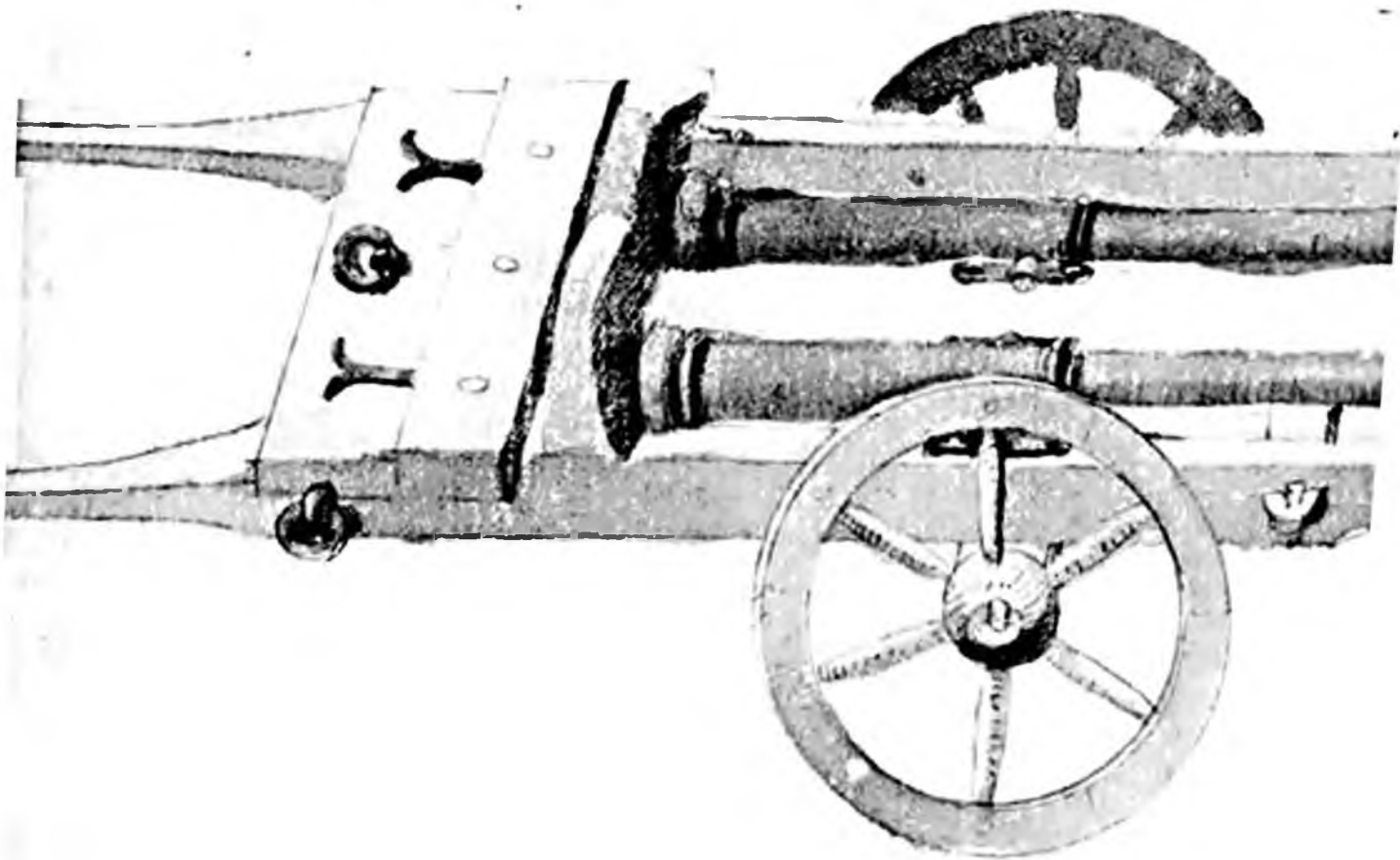
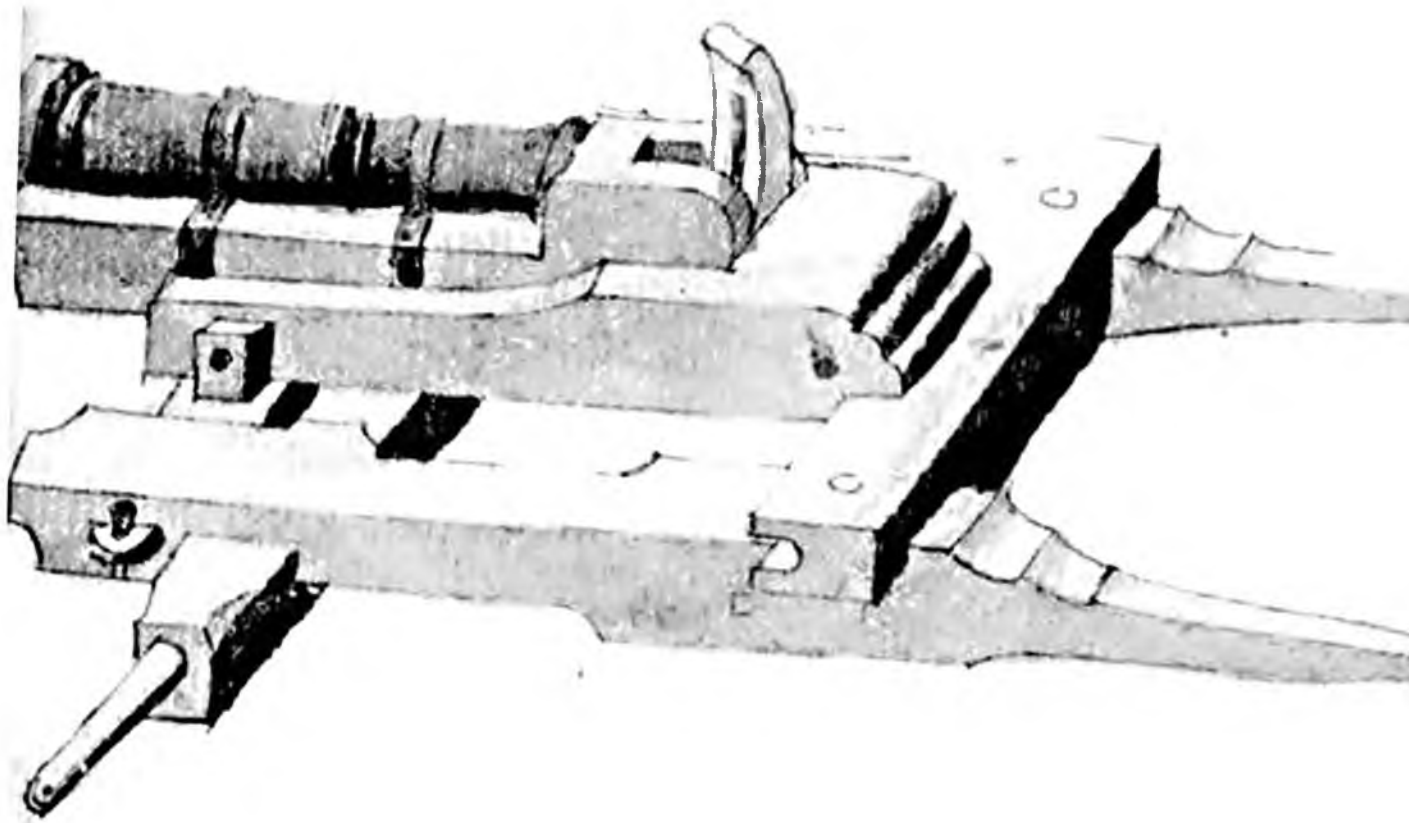

41
C c sont deux autres assus
sur l'un desquels est un canon et
sur l'autre deux.

C'est une machine pour percer
un canon qui est serré par les deux
bouts elle s'appelle un alairoy.

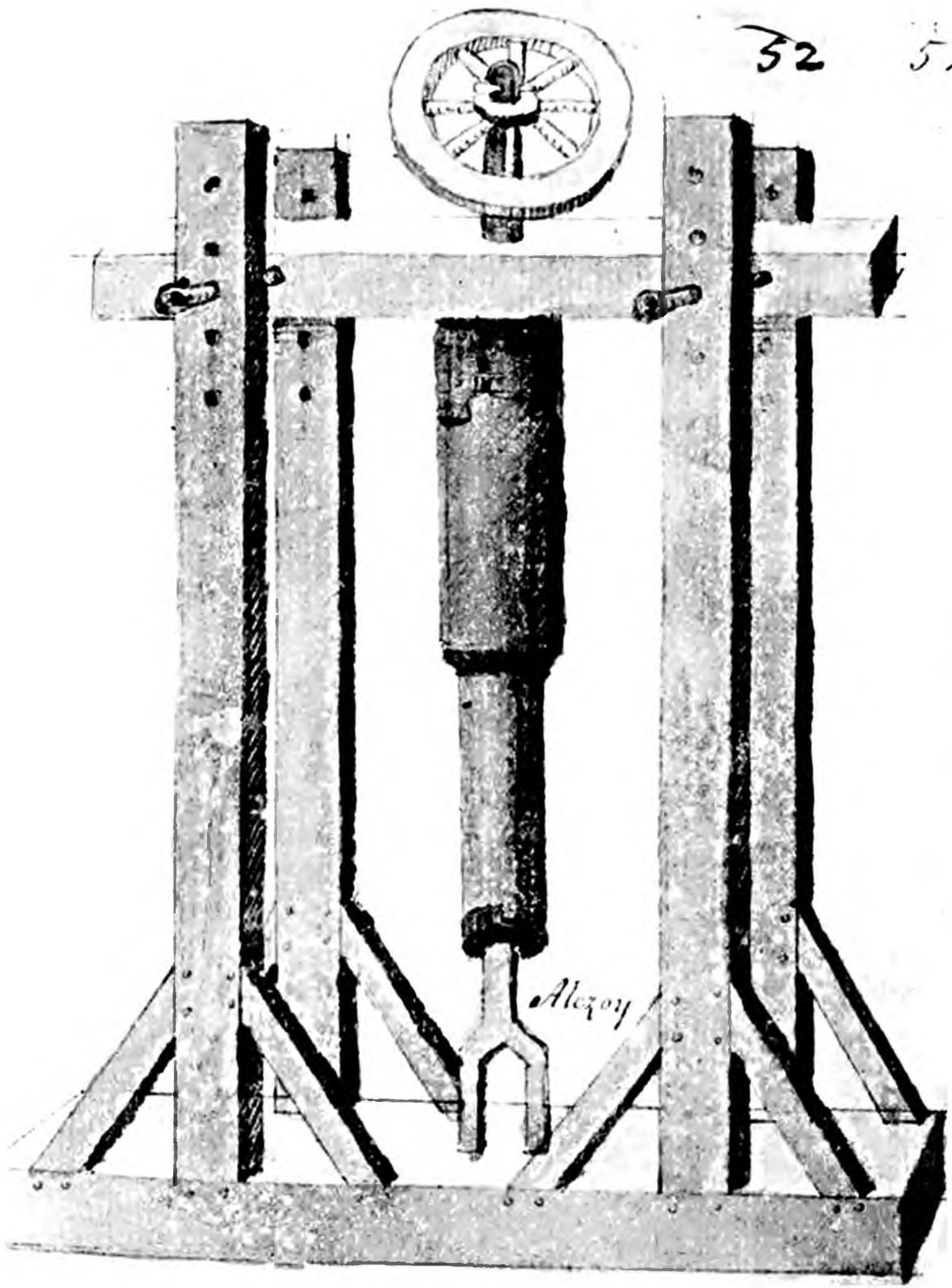

Alexoy

53
C'est une machine pour piloter
par le moyen d'un mouton sort
perant qui se lève par un moulinet
garny d'un cable . /

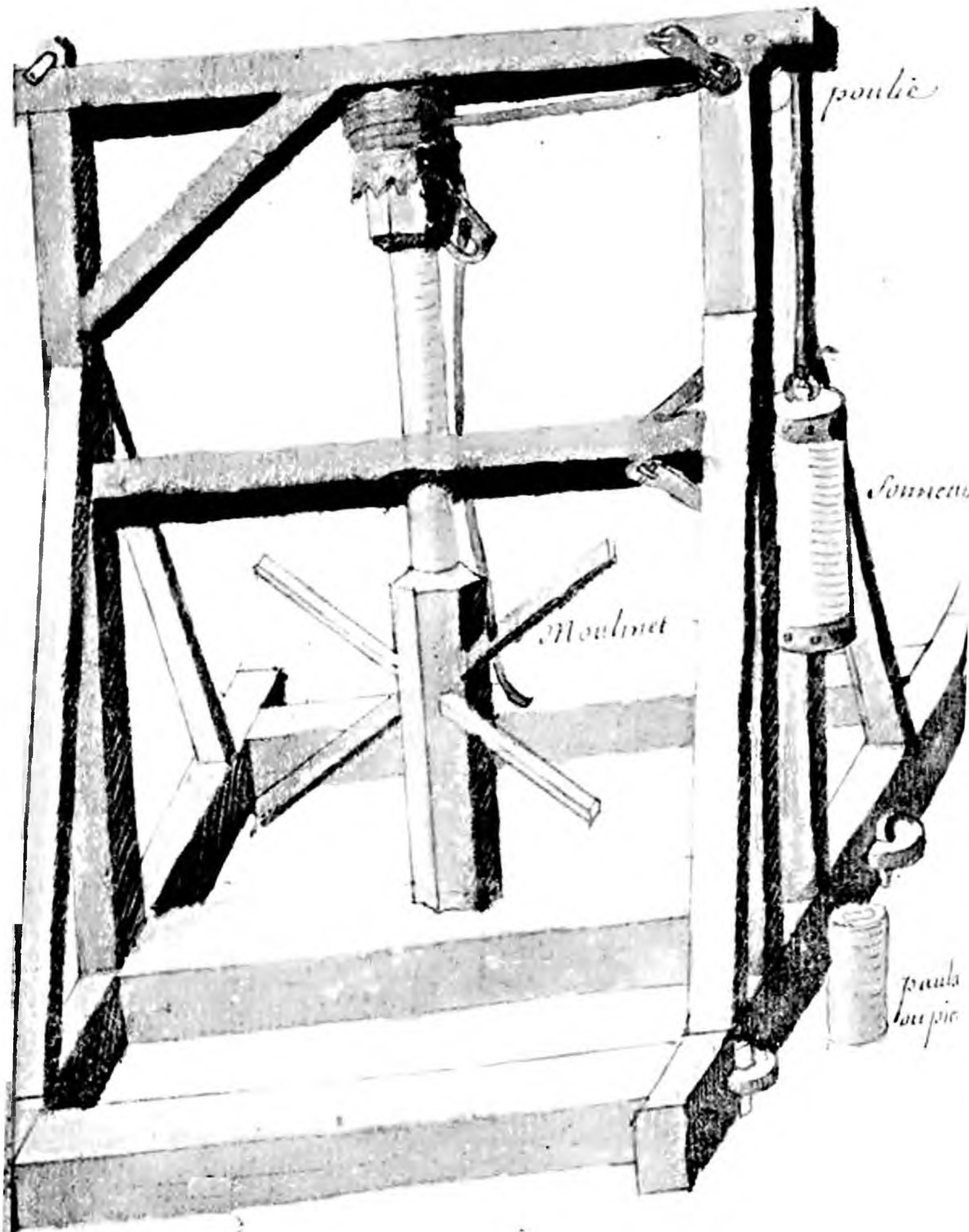

poulie

Sommets

Moulinet

*poulie
ou pic*

54.

C'est une machine pour jetter
par dans des hommes dans une place
de guerre.
livre 4^e.
fol. 164.

54

Balancier

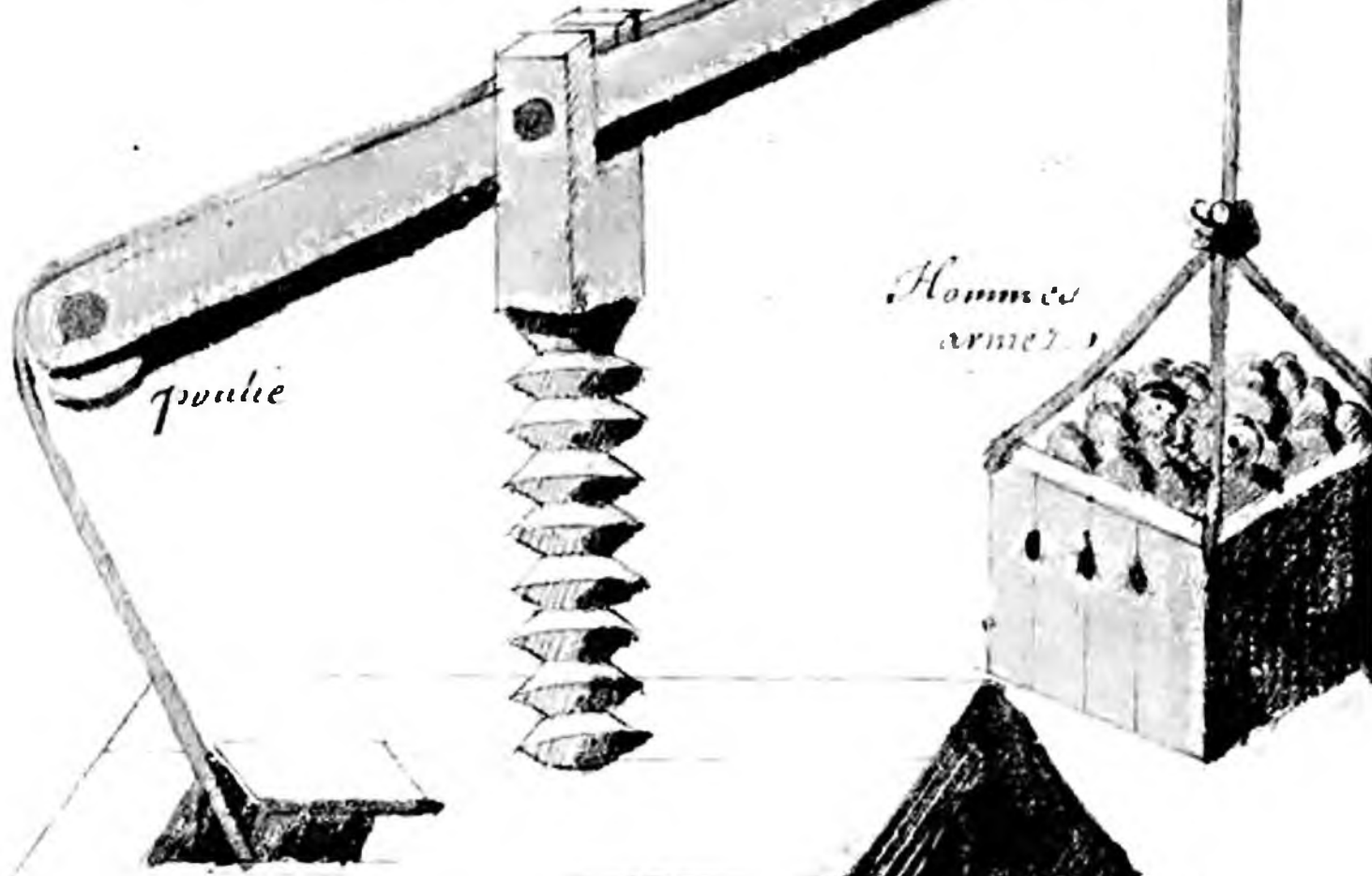

poulie

Hommes armés

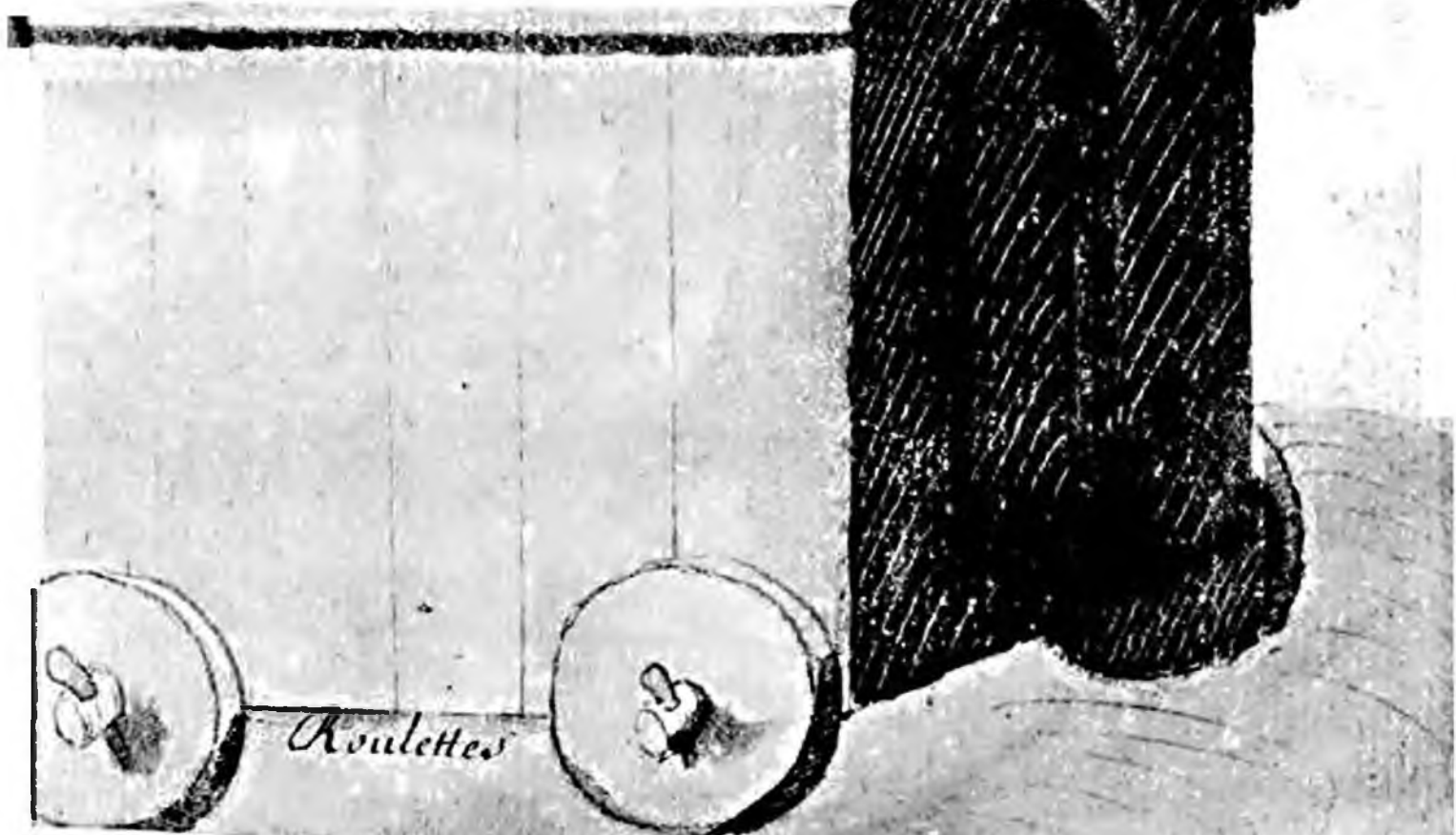

Roulettes

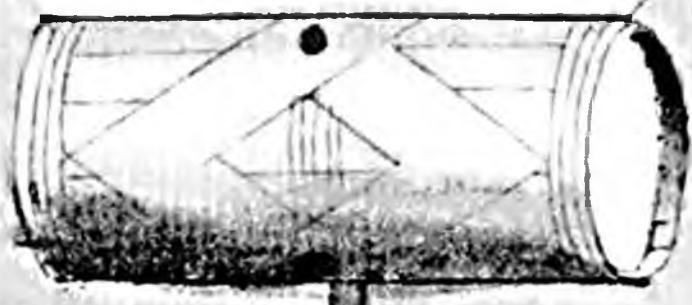
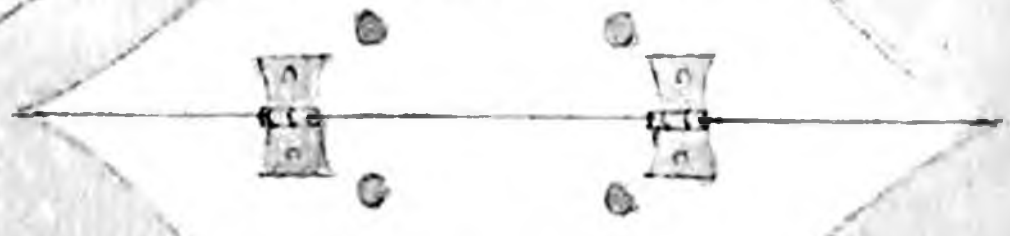
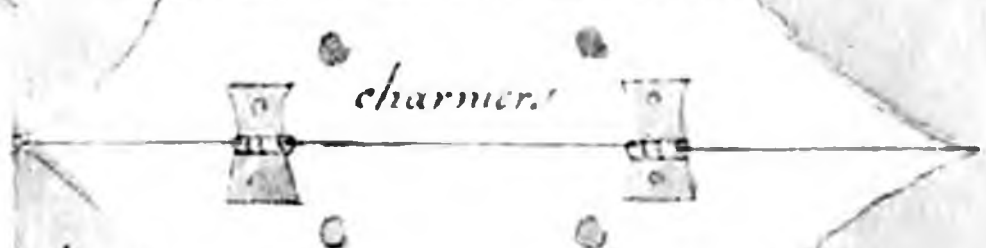

33

C'est un pont de bois et de tonneau
flottant sur l'eau pour passer une
riviere et qui se demonte ainsi qu'il
se voit pour le transporter.

56.

Cette machine est un alezoir po.
percer et nettoyer le trou d'un canon.

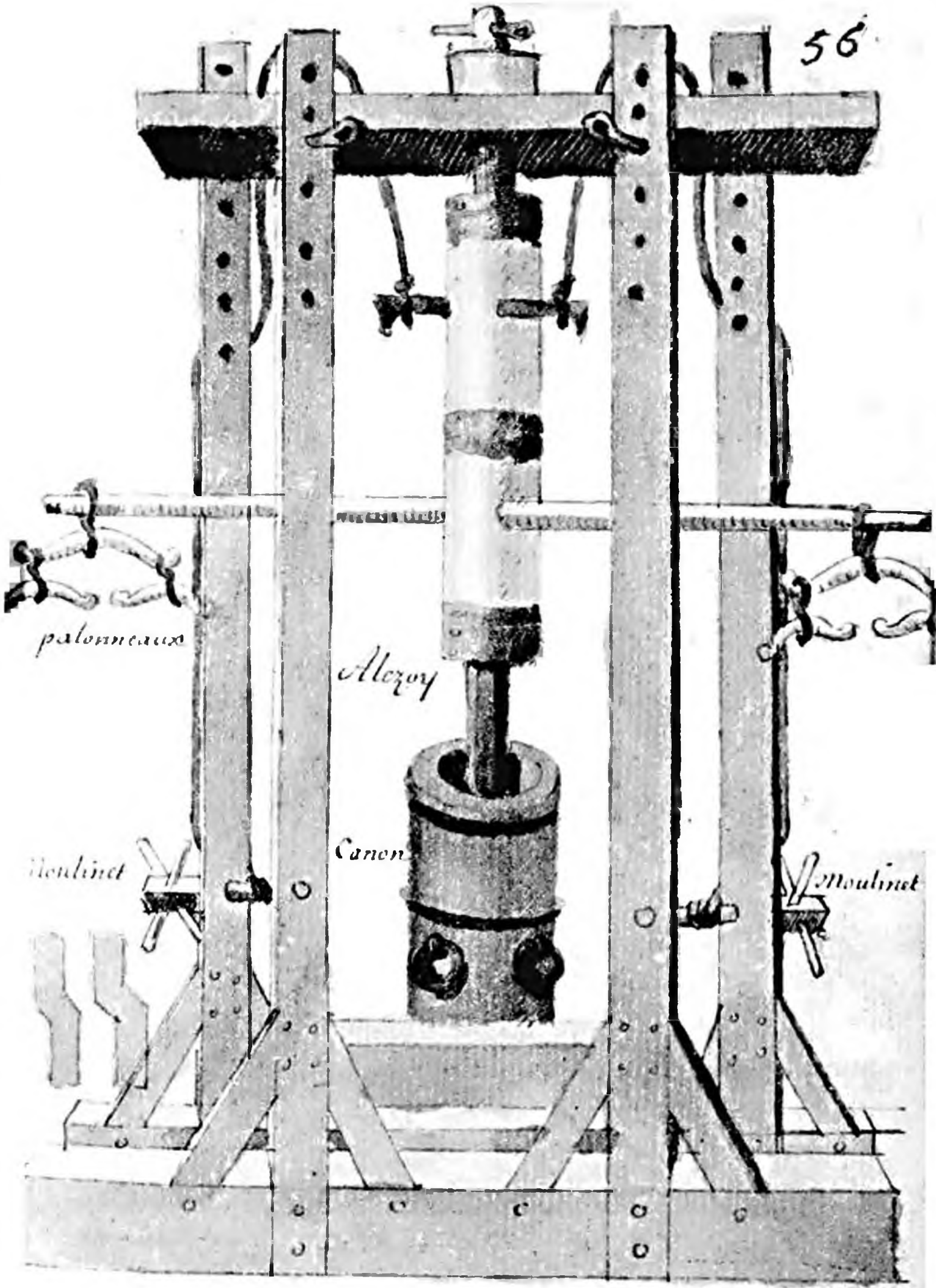

patonneaux

Alloy

Canon

Moulinet

Moulinet

57

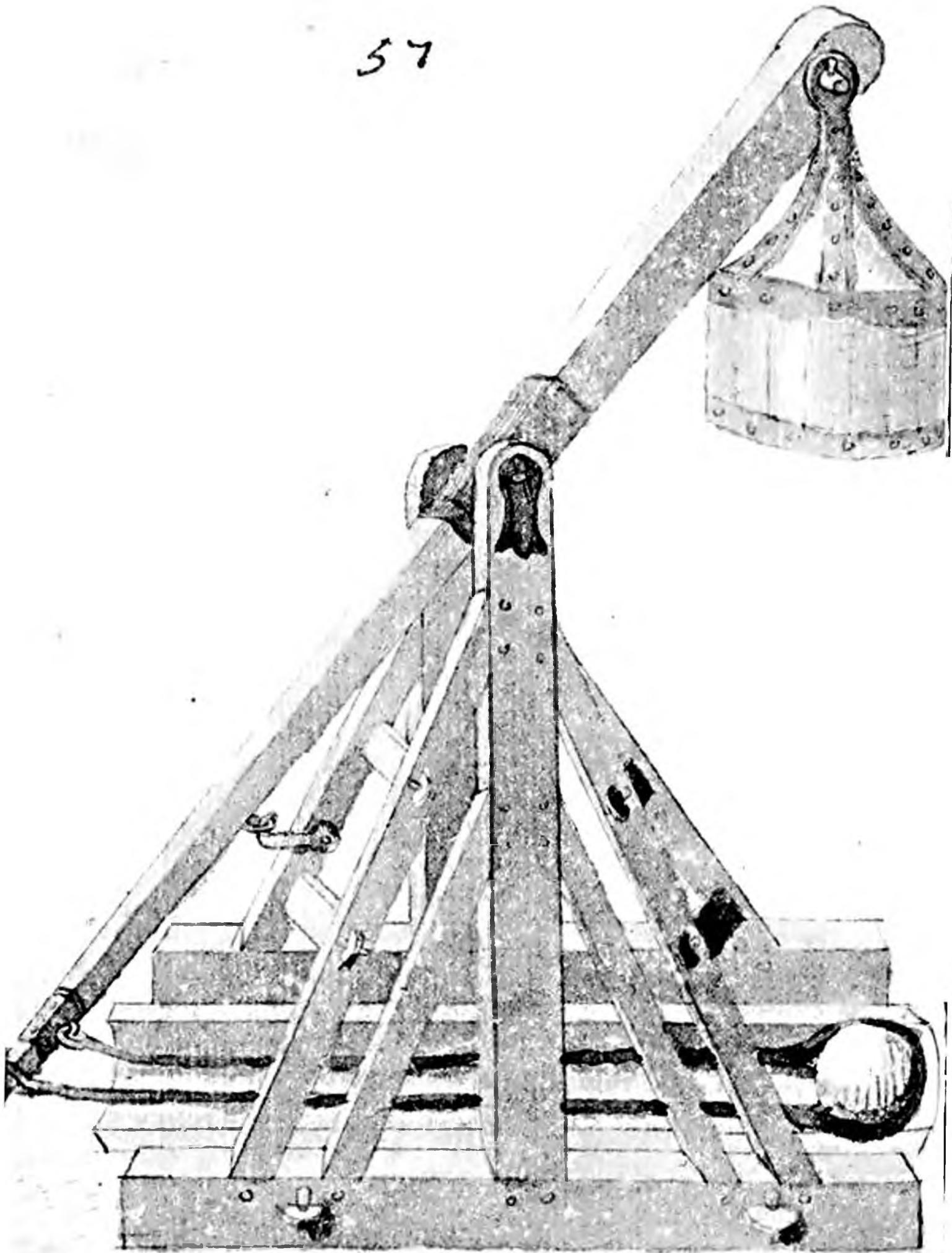

pris dans
veyesse.
ture. 4^e

C'est un balancier avec un contre:

poids fort peyant pour s'ettier avec

une fronde des boulets de pierre

dans une place qui est sur un hault

58.

C'est un fourneau avec ses alambics pour distiller.

58



Alambic



Alambic

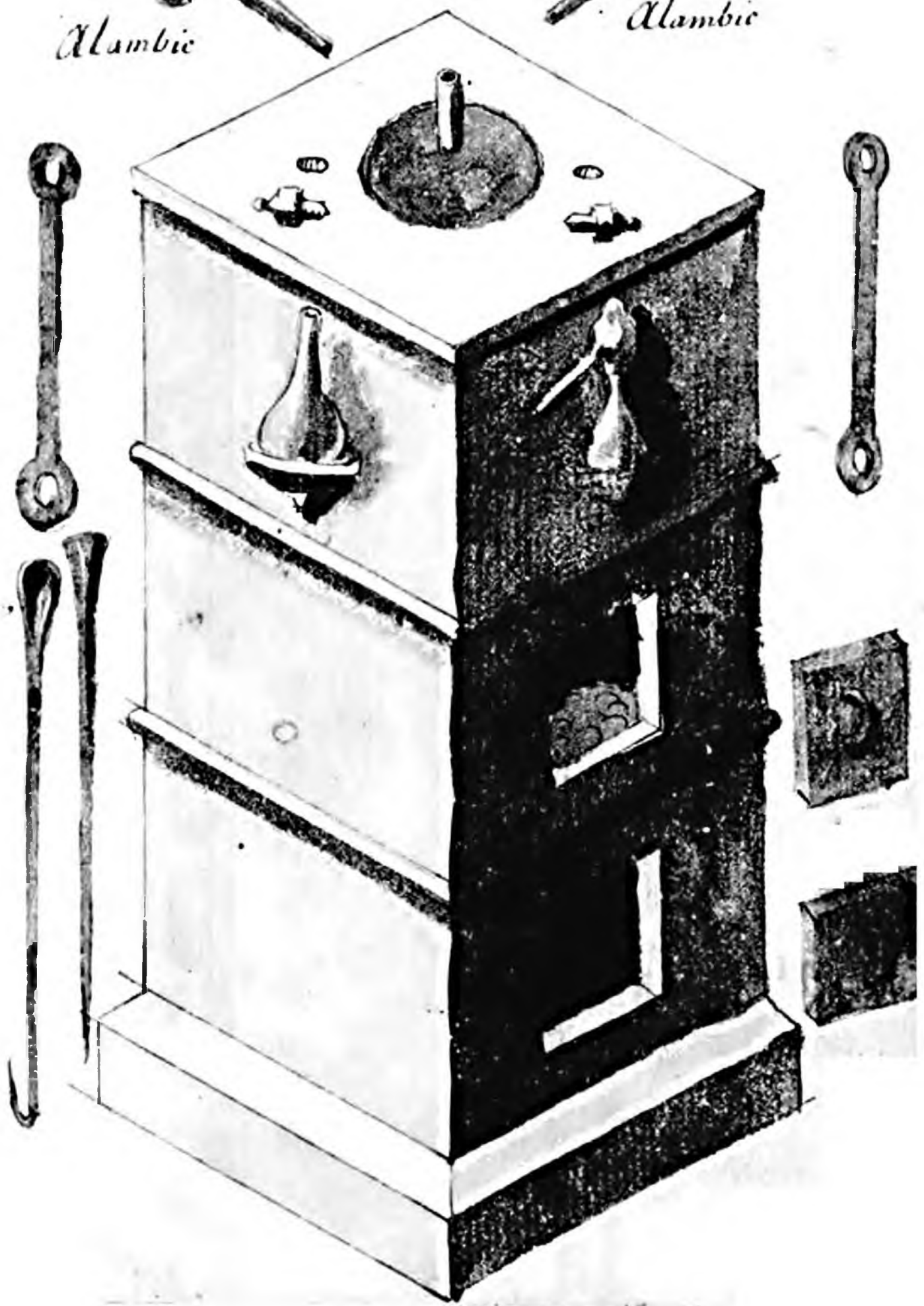

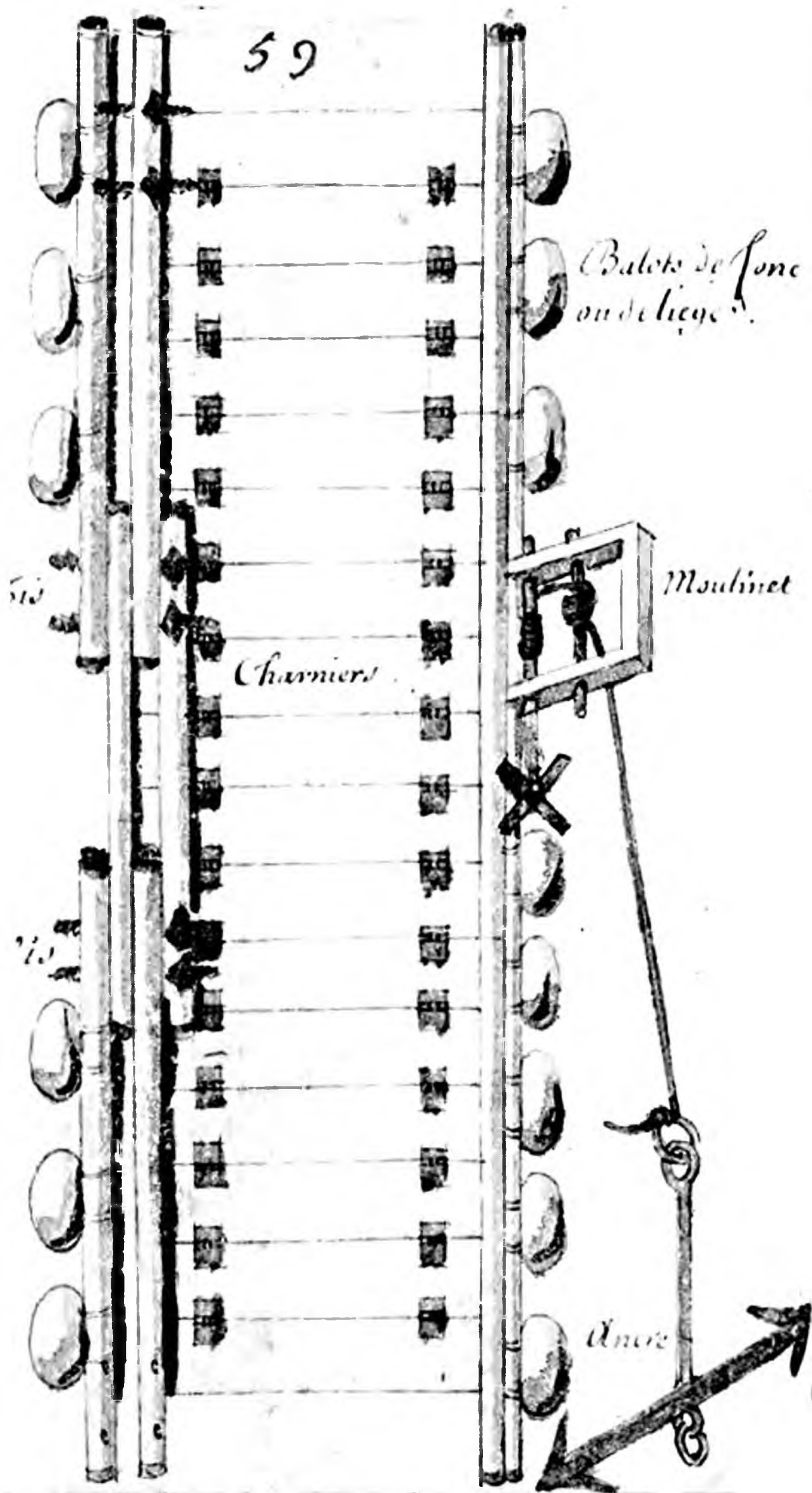

Balots de Sone
ou de liege.

Moulinet

Charniers

Ancre

510

511

39

C'est un pont de bois pareil a celui
celle cy devant 23.

60.

C'est un chariot garny de man.
telet et un petit canon dessus.

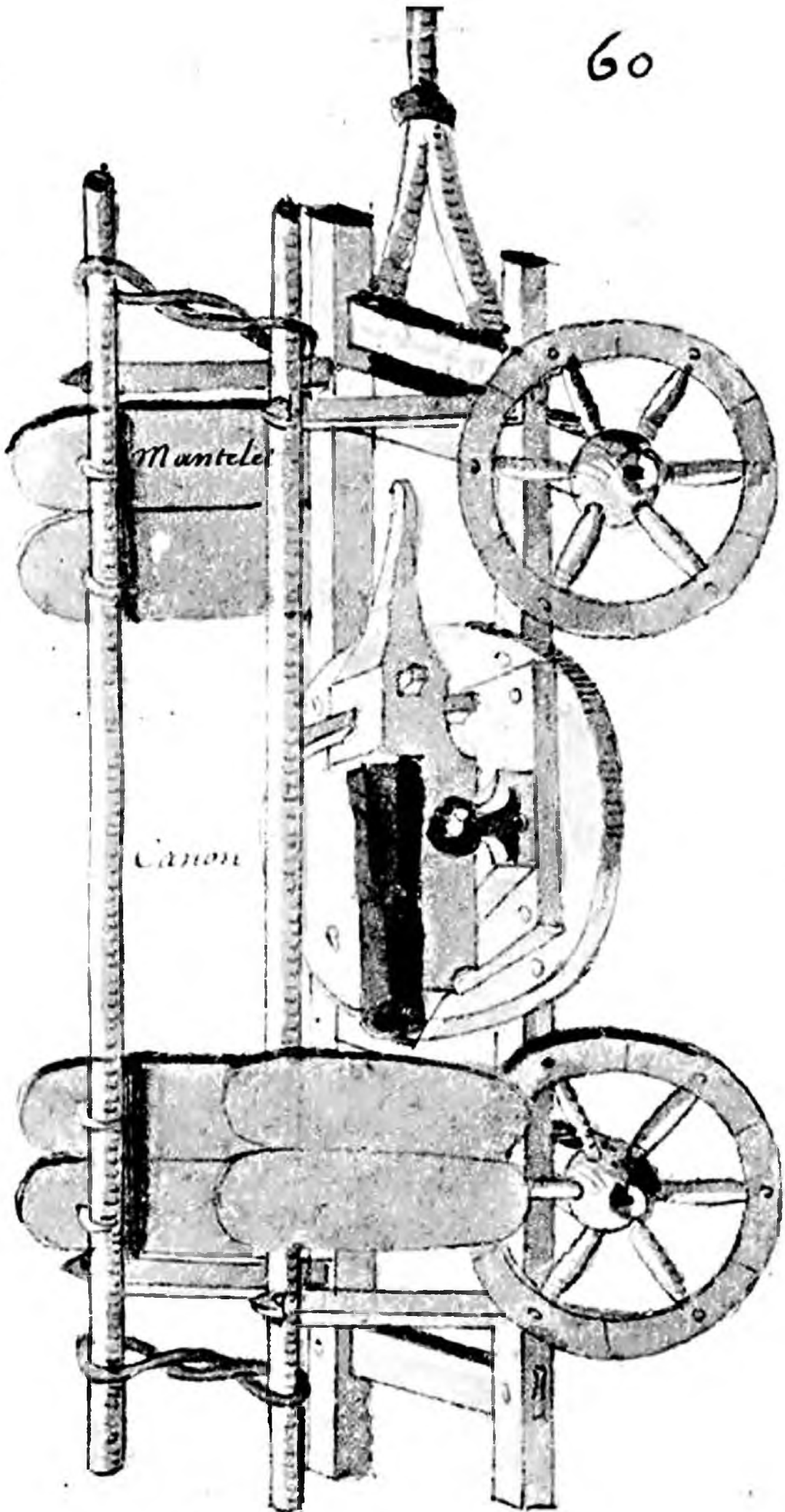

Manteles

Canon

Gi

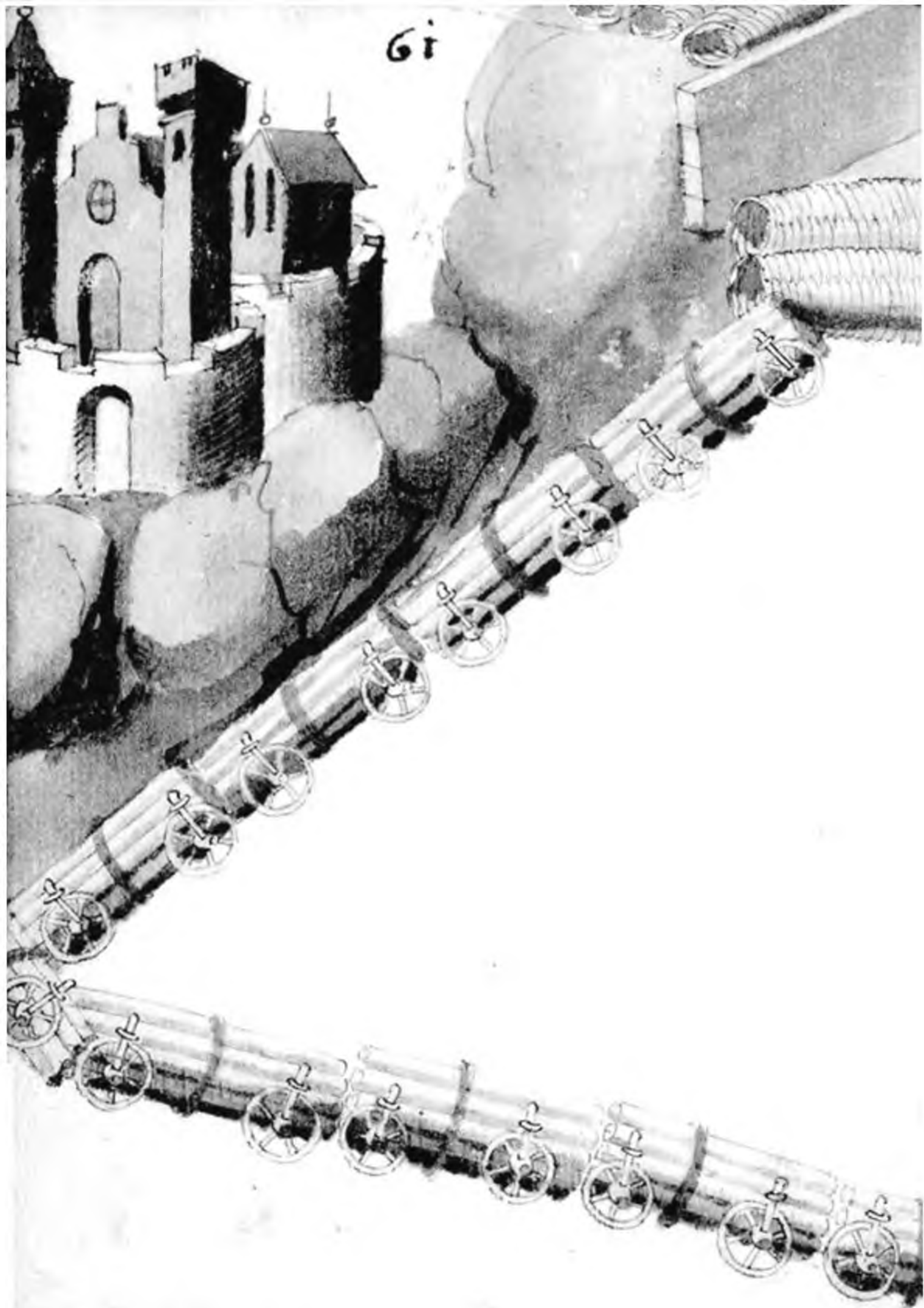

61

C'est une forme de tranchées
faite avec des sajets de perches
sur des roues pour les mener et
pour estre à couvert derrière.

62.

C'est un chasteau au deuoit des
la porte est une barriere et trois
hommes nuds.

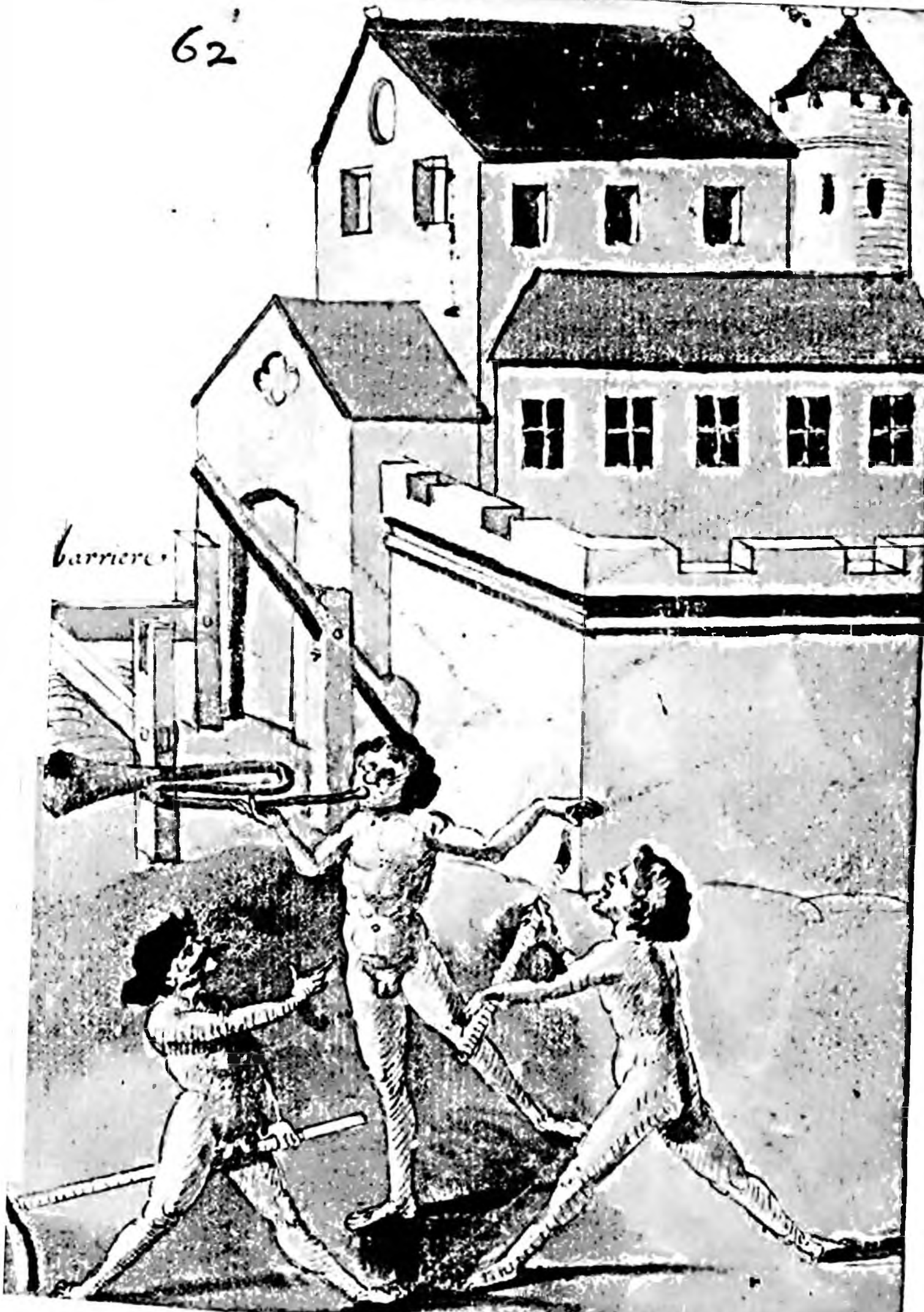

barriere



Ser
Meule

perches

Manivelle
double

Moulin a bras.
approuvé bon.

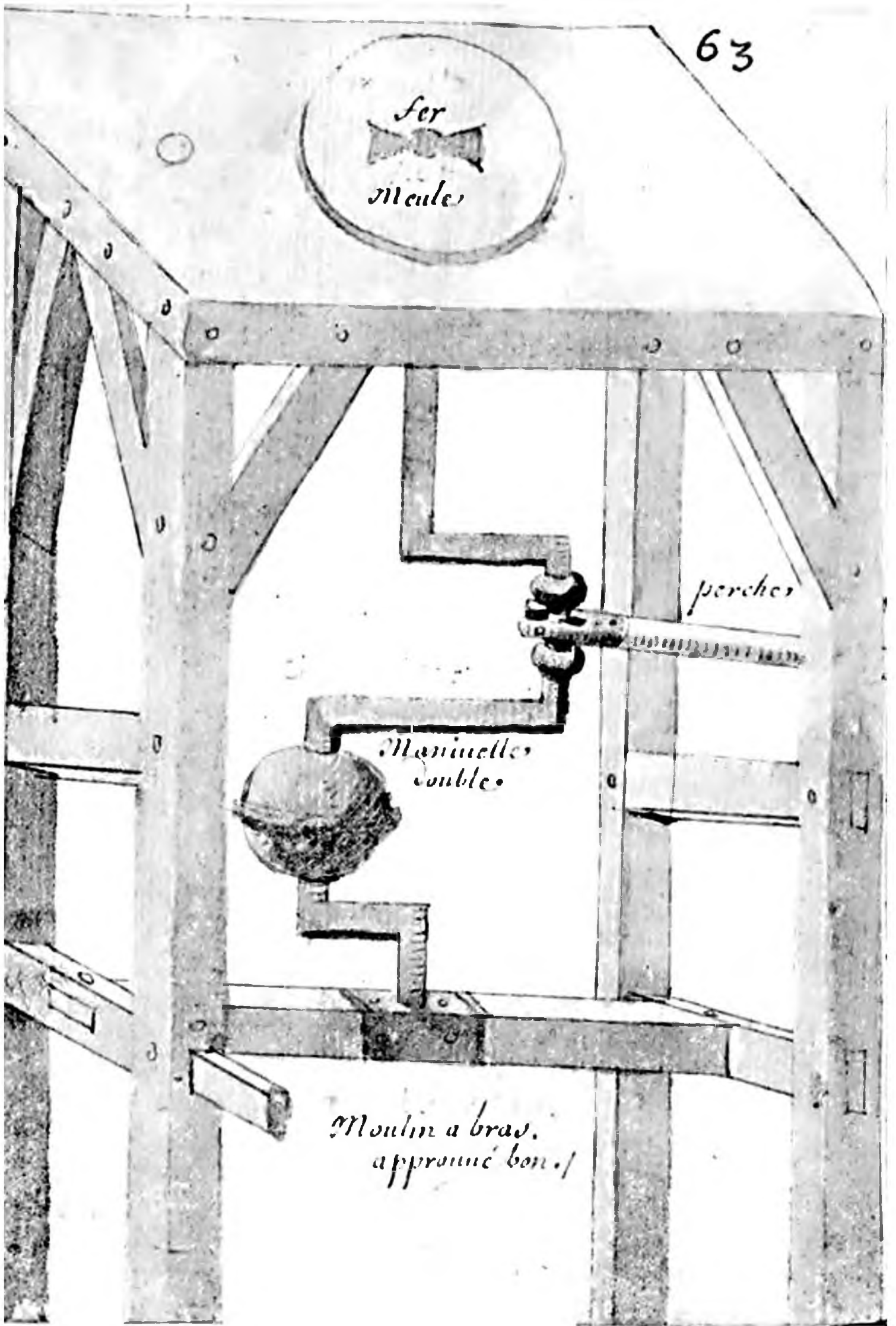

63.

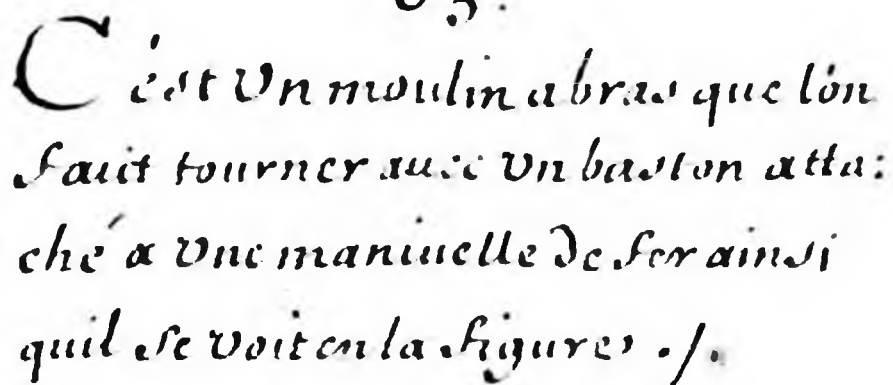
C'est un moulin à bras que l'on
fait tourner avec un baston atta-
ché à une manivelle de fer ainsi
qu'il se voit en la figure ./.

64.

Ce sont trois eschelles d'escalade,
l'une est de cuir avec des boucles de
fer et les eschellons sont de bois.
l'autre est de bois qui se demonte et
la troisieme est de corde et les bas-
tons ou eschellons sont de bois elles
ont chacune leur crochet pour les
accrocher sur la muraille.

De Vevece
livre 4.
fol. 179.

crochet

*crochet
de fer*

crochet

64

64

*eschelle
de cuir*

*eschelle
de cuir*

*eschelle
de corde*

*eschillon
de bois*

*eschillon
de bois*

eschelon

cordes

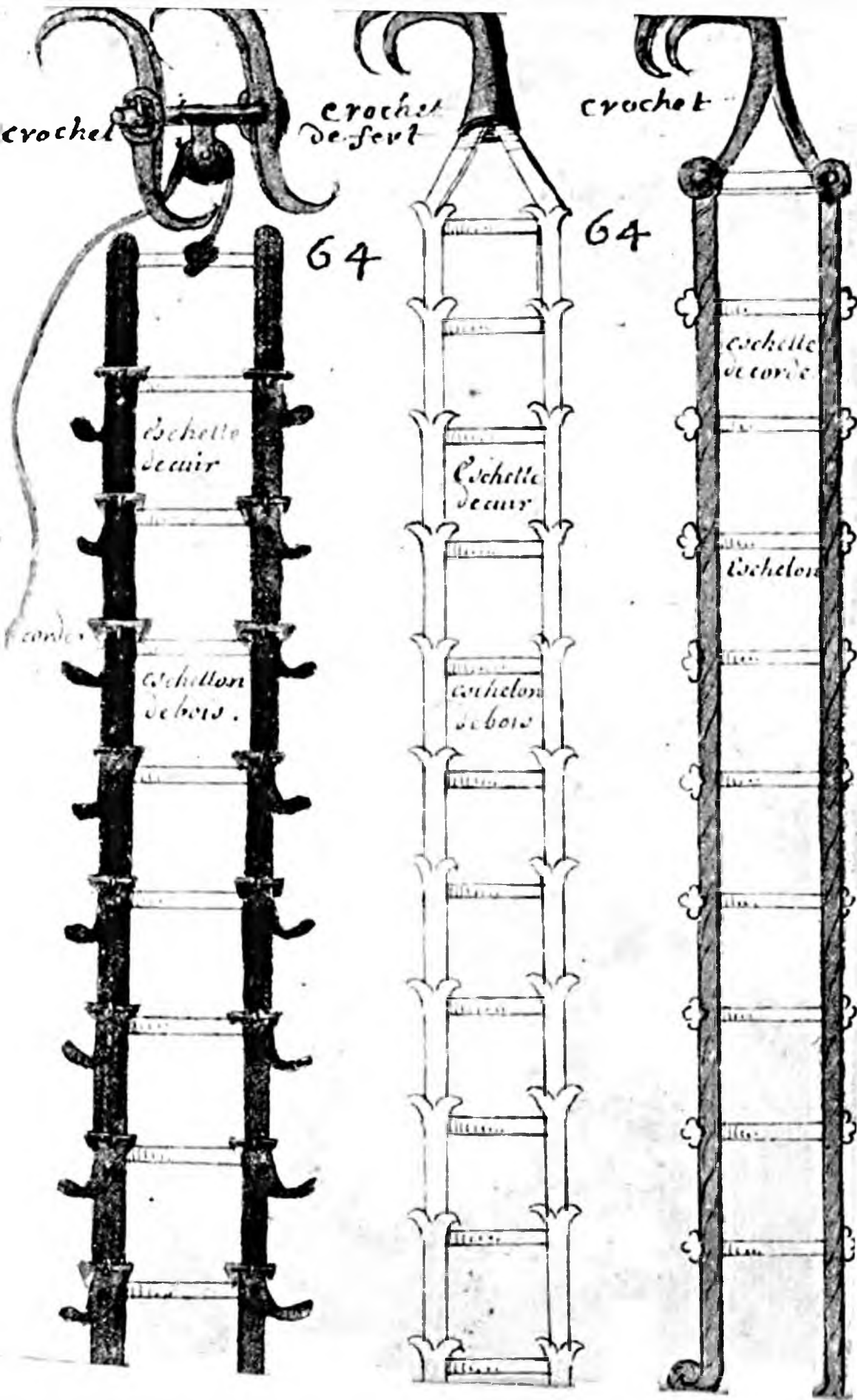



C'est un homme armé qui nage
 Sur l'eau par le moyen d'un sac de
 cuir qui est alentour de luy qui est
 plein de vent et qui s'emplit par ce
 tuyau de bois qui est bouché d'un
 petit liège et les semelles qu'il a aux
 pieds luy aydent à nager cela est
 propre à passer une rivière ou le fossé
 d'une place. /

pris dans
l'œuvre
fol. 171

66.

C'est un coffre de bois sur quatre
roulettes pour le mener où l'on veut
et l'on y met des gens armés pour
monter dans une place par le moyen
d'une pièce de bois en vis qui leur sert
de échelle ainsi qu'il se voit en la Fi-
gure . . . /

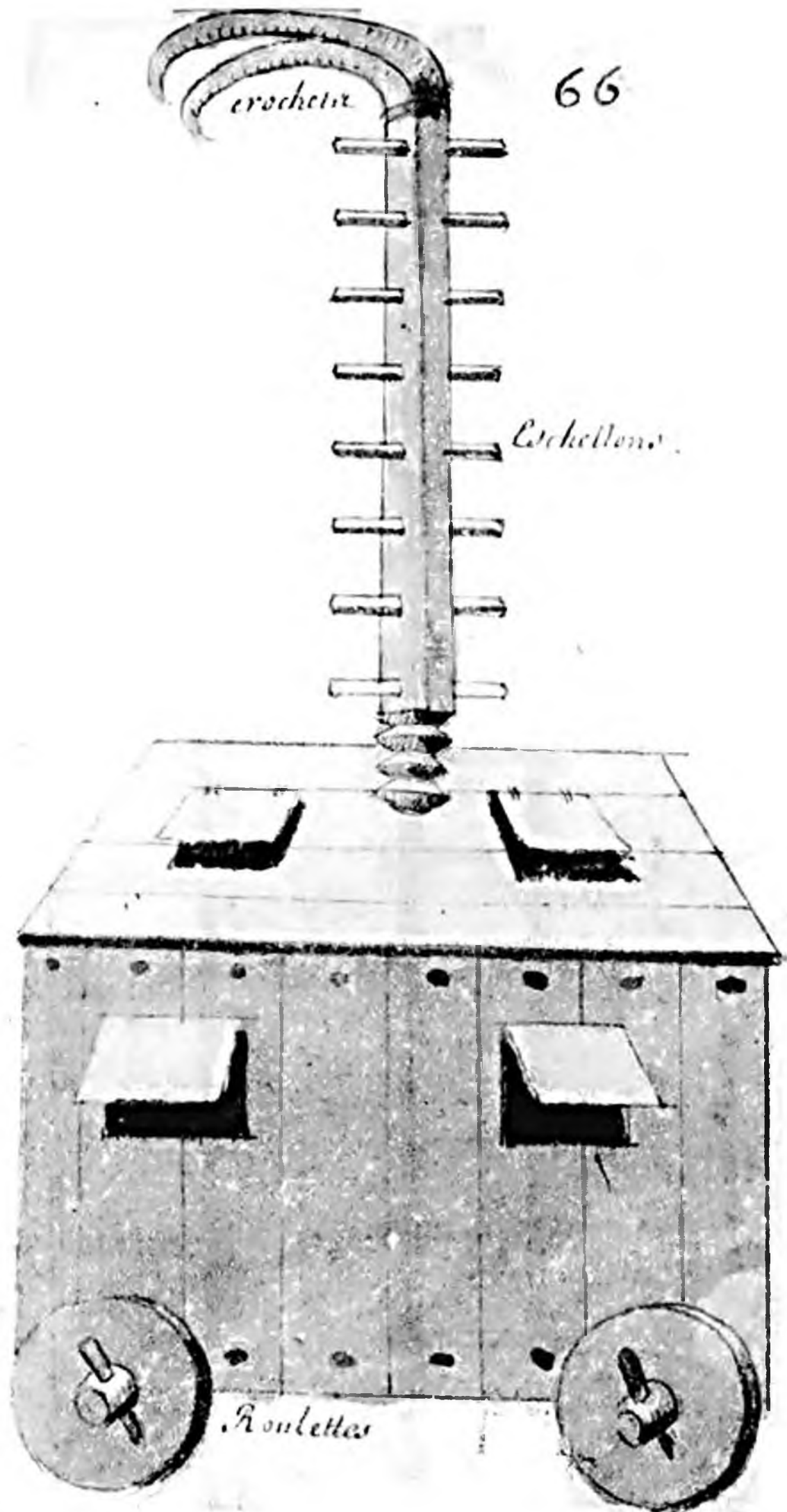

crochet

66

Cochetons

Roulettes

eschelle
de cordes

perche
de

eschelle
de bois

crochet

eschelle
double

de bois

crochet

tenons

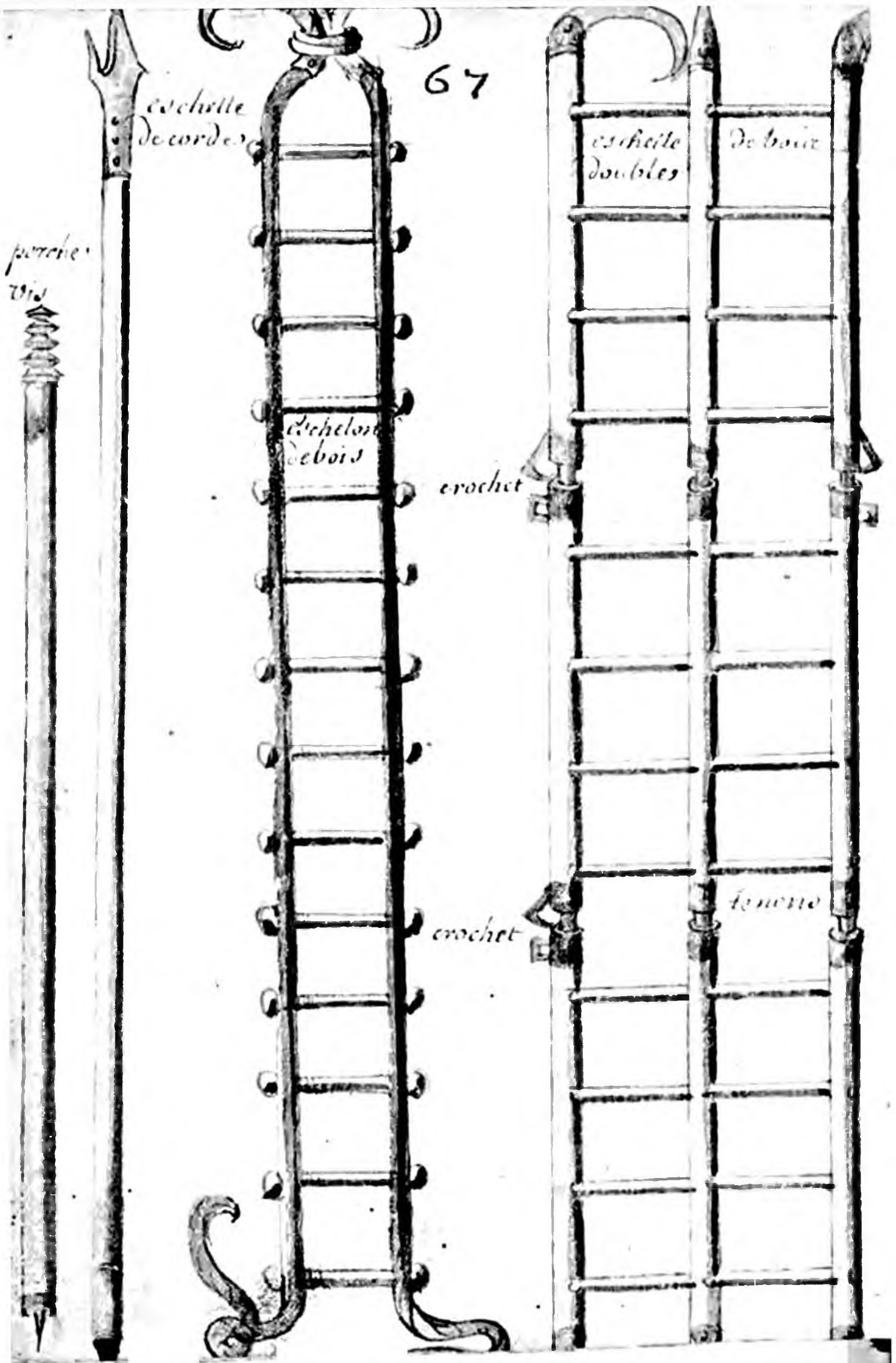

Ce sont deux échelles d'escalade,
dont l'une est de corde les échellons
sont de bois, & l'autre est une échelle
double pour monter deux de front
qui se demonte par des crochets de
fer ainsi qu'il se voit par la figure.

de Bezece
fol. 172

68.

De Veyce
liure 2.^e
fol. 84.

Ce sont des mantelets a l'espreuve
pour estre a couuert derriere et des:
sus et ces roulettes seruent a les
conduire deuant vne place pour en
approcher sans peril.

68

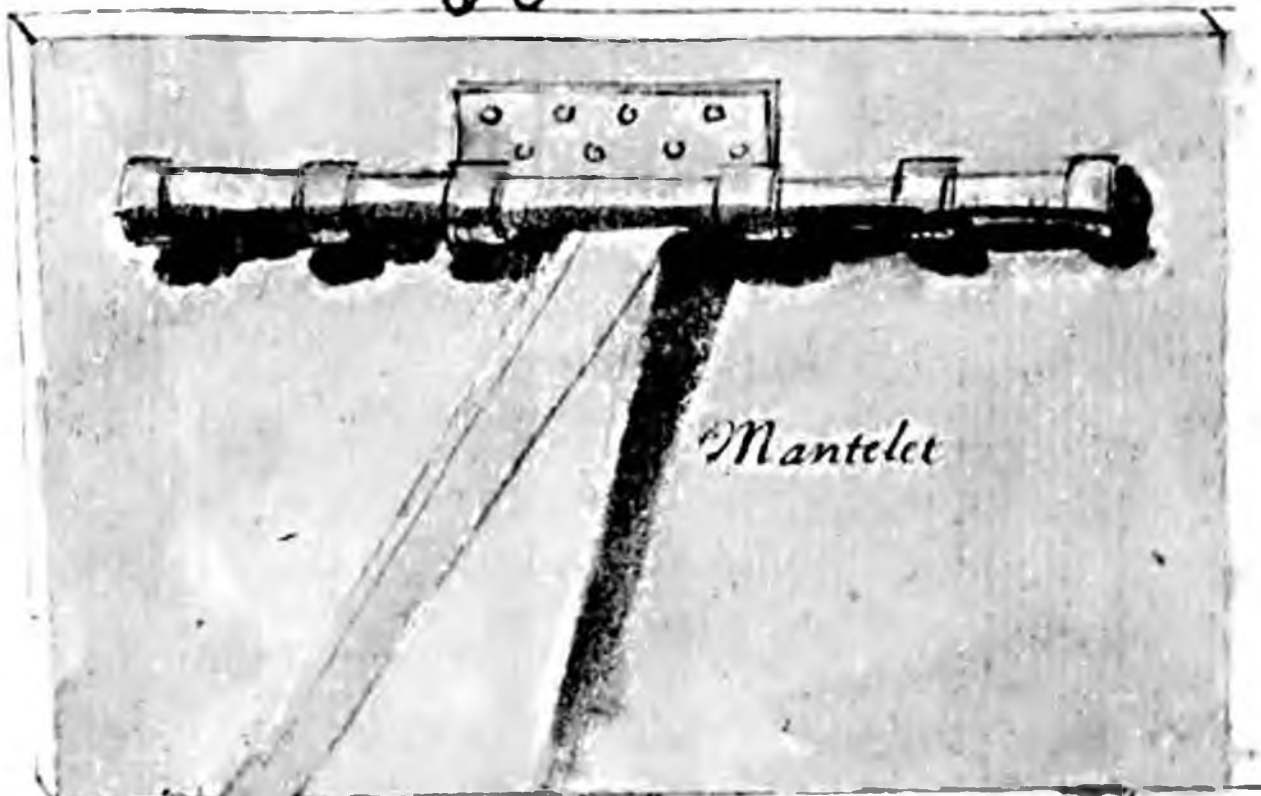

Mantelet

Arc-boutant

68

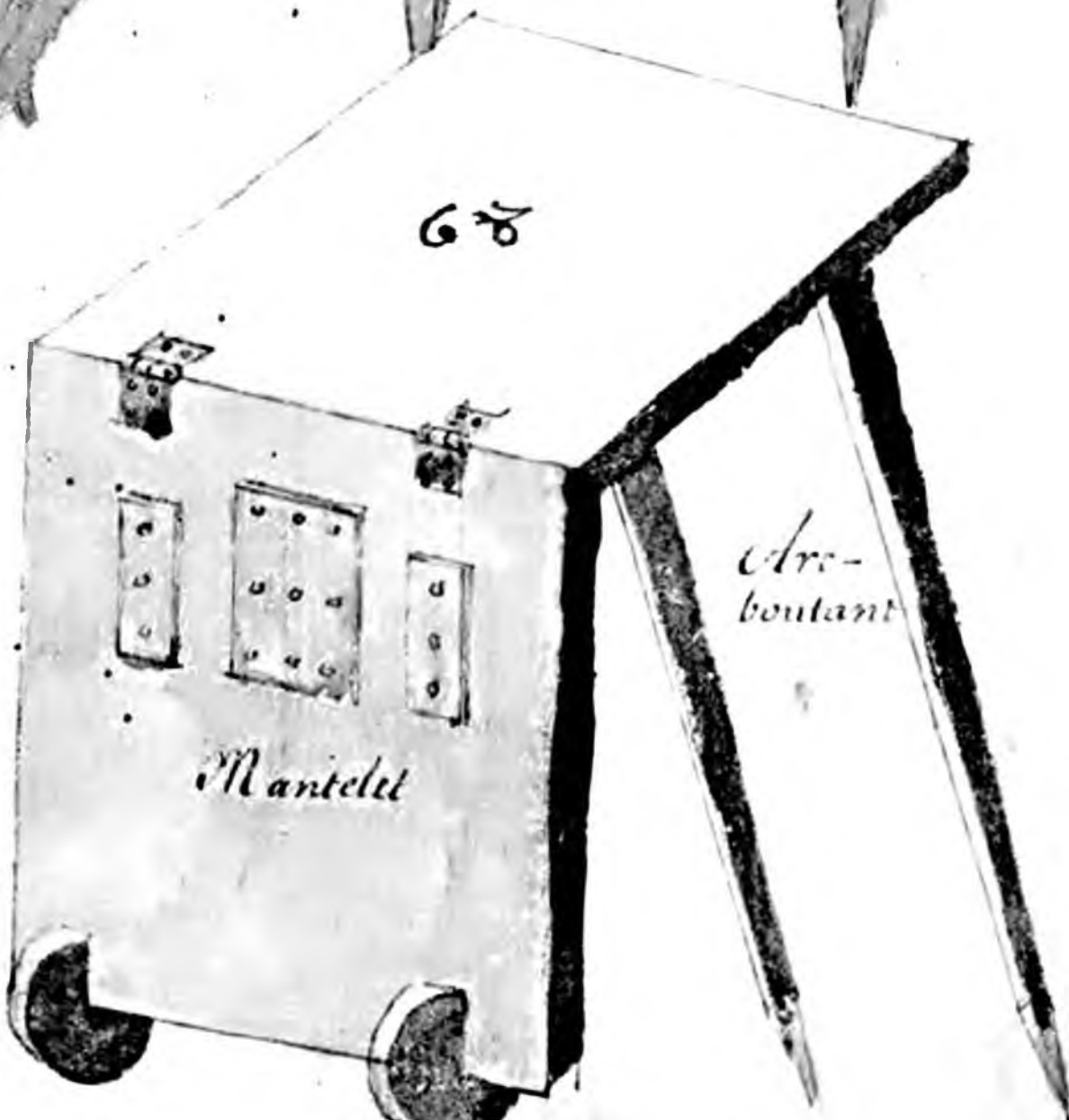

Arc-boutant

Mantelet

roulettes

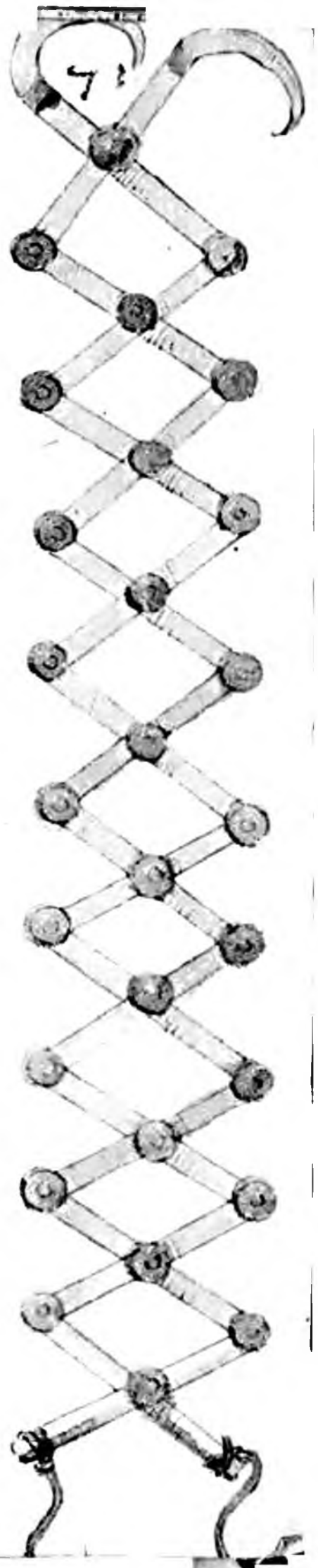
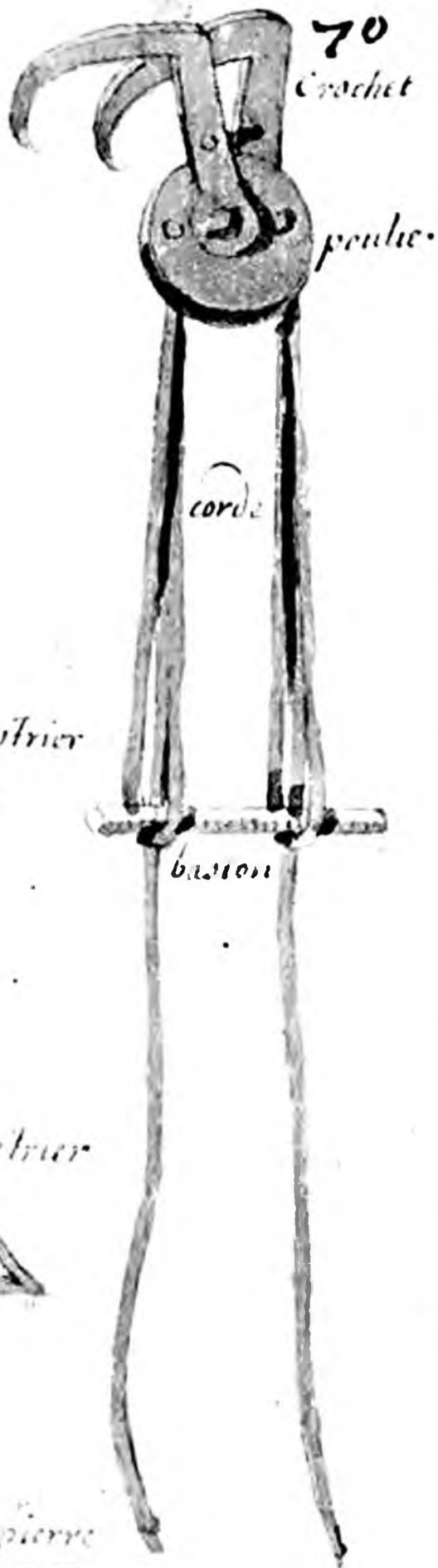

69.

C'est une corde passée sur cette tour pour monter et descendre sans se faire mal la corde est attachée au pied de la tour a une grosse pierre, et ce qui est attaché a la corde sont des agrasses de fer pour mettre les pieds comme dans un eslier ainsi qu'il se voit par la figure.

70

C'est un crochet avec une poutie double une corde et un baston pour s'asseoir dedans pour descendre d'une tour ou d'une muraille.

71

C'est une échelle pliante faite de bois avec deux crochets de fer, elle s'estend en serrant les deux bouts. Dembas.

de Beyec
livre 4^e
fol. 80.

72.

C'est un saucisson de feu de guerre.
avec un dard pour brusler ce que l'on
veult a quoy il s'attache.

73.

C'est une cornemuse d'artifice pour
rompre une porte ou muraille . y es:
tant enfermée .

74.

L'autre est un dard de fer pour une
lance

75.

Ce qui est tress'ou nalle est plein
de poudre en forme d'une saucisse .
cela sert pour brusler ce que l'on veult

76.

Le dernier est une lance a feu au
bout d'une perche cela sert contre
la Cavalerie et dans une breche .

72



Lancisson.

73



Jard

corne
mu'le

74



Lancisse
nattee

70 577

75



Lance
a/er.

76



Gibeciere



77
bourse



patrolant



cornemuse



pat (Balon)



Baril



Balon



Baril

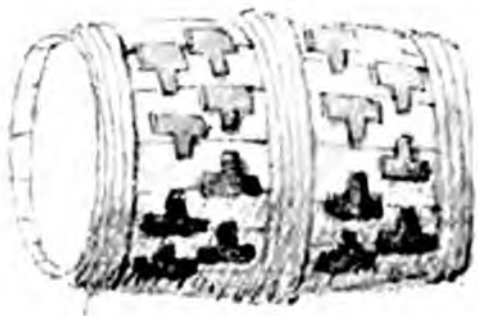

Case



Boulets long



Ce sont plusieurs choses d'artifices
 comme trompe, bourse Cornemuse
 Gibeciere, pot volant, baril foudre:
 ayant plein de clous et Carreaux de
 Fer, boulets longs, creux, et pointus
 Ballons Cercle à feu, clous, chausse
 trappe saucisse et lance cela sert
 pour les attaques d'une place; et
 pour sa defense la composition
 est differente pour les charger cela
 se trouve dans Manzelet et Maltus
 et autres auteurs qui ont escrit
 des Jeux d'artifice 1.1

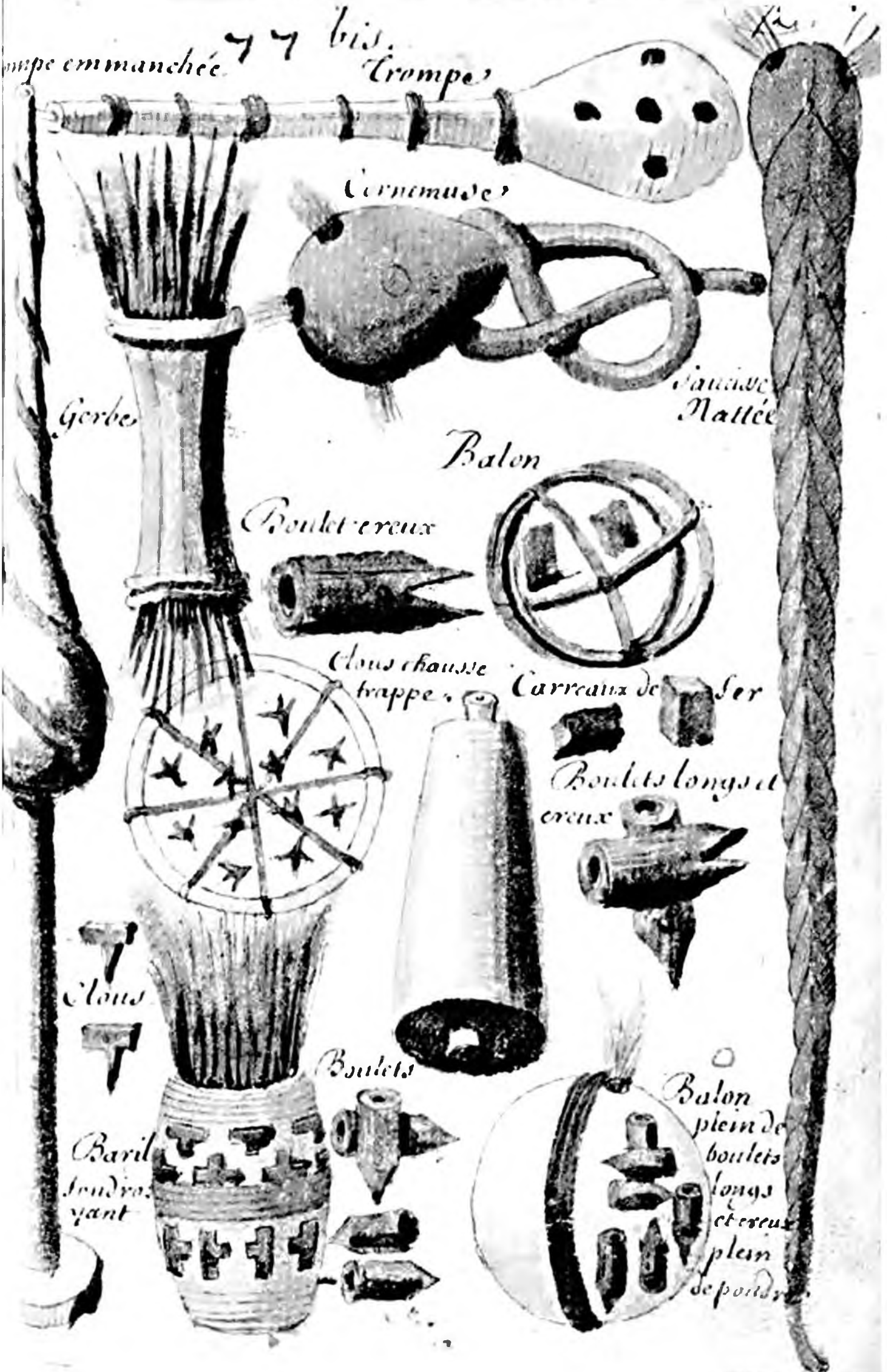

77 bis.
Crompe emmanchée

Crompe

Cornemuse

Gerbes

Chaussée
Nallée

Balon

Boulet creux

Clous chausse
trappe

Carreaux de fer

Boulets longs et
creux

Clous

Boulets

Baril
soudroyant

Balon
plein de
boulets
longs
et creux
plein
de poudre

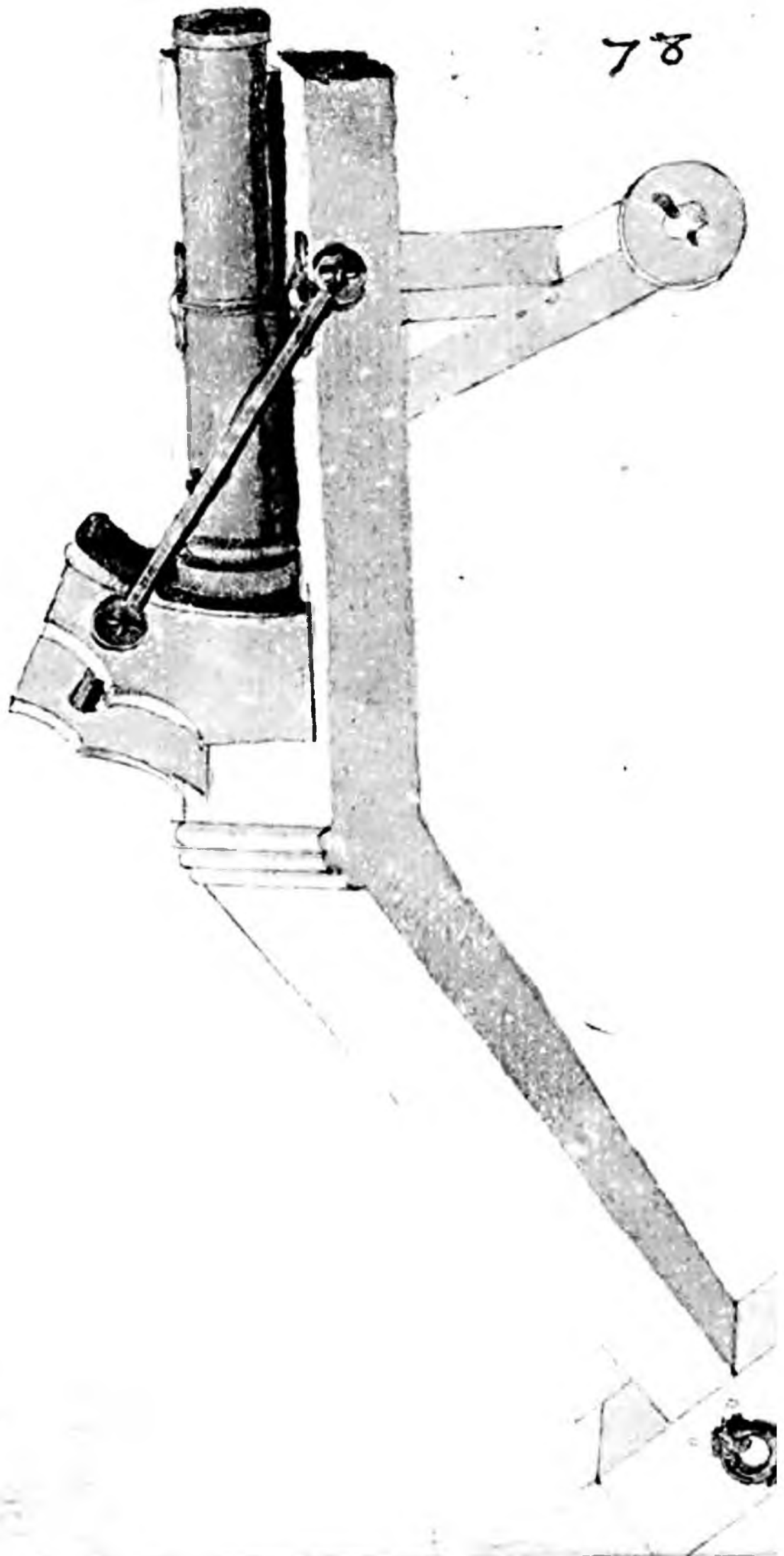

78.
C'est une piece de canon sur un
chassis avec deux roulettes.

C'est une piece de canon sur un
 traineau de bois et l'astut est sur
 un pivot pour le pouvoit tourner a
 droict et a gauche, et le pointer hault
 et bas n'ayant l'usage des tourillons
 ainsi que la figure le monstre . /

C'est une piece de canon sur son
 astut a roulettes ainsi quil estoit
 anciennement . /

79

74

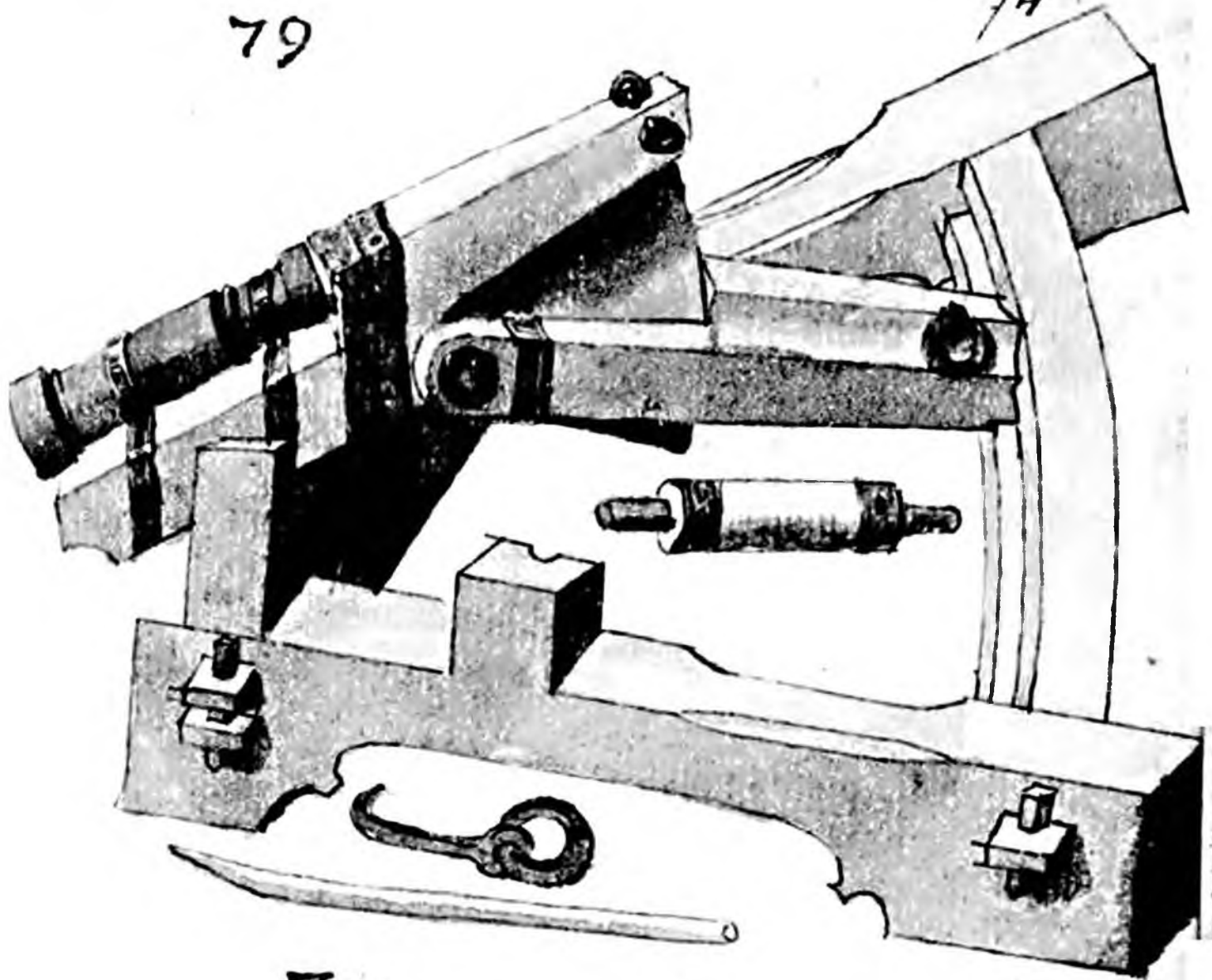

80

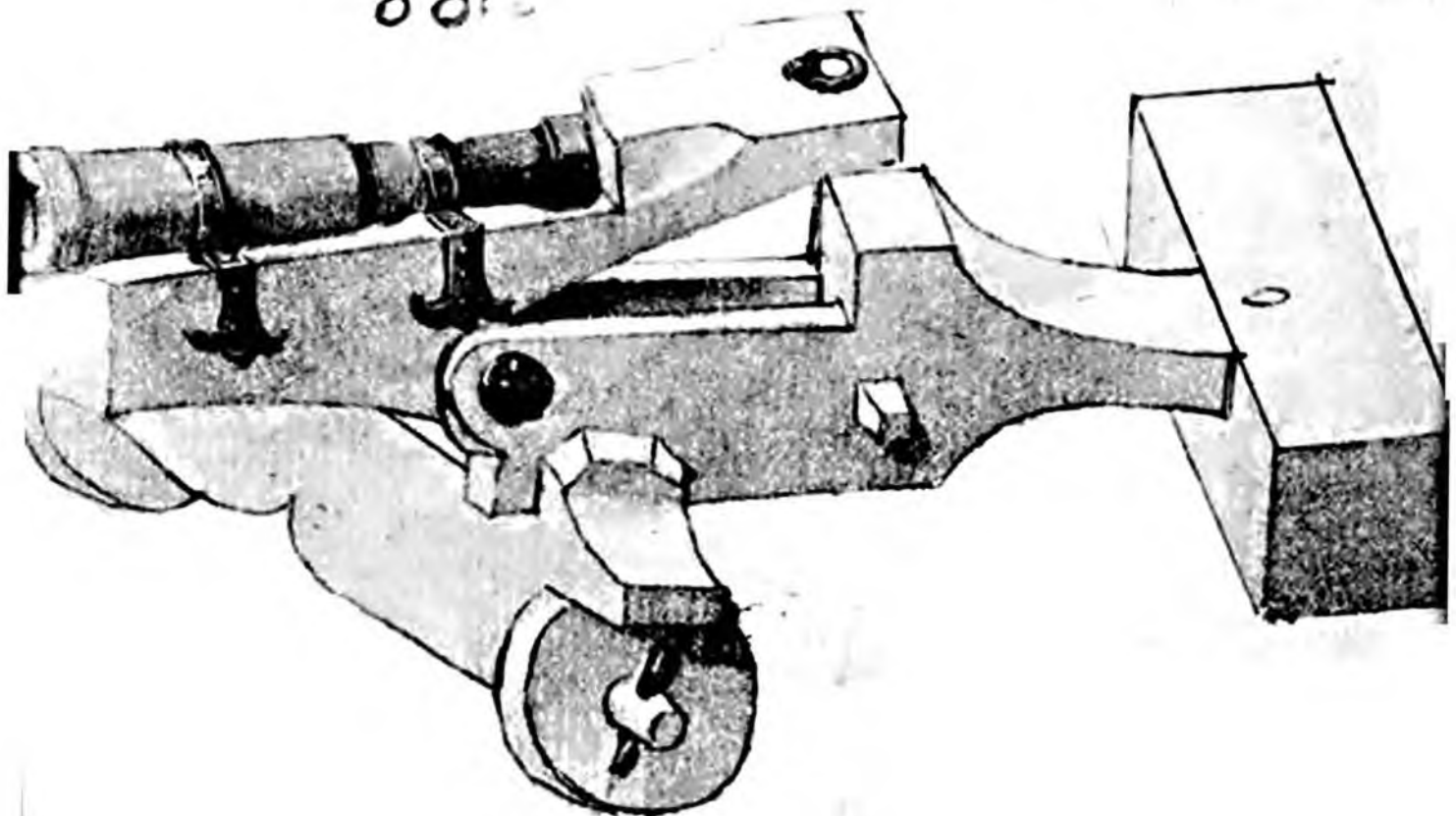

81

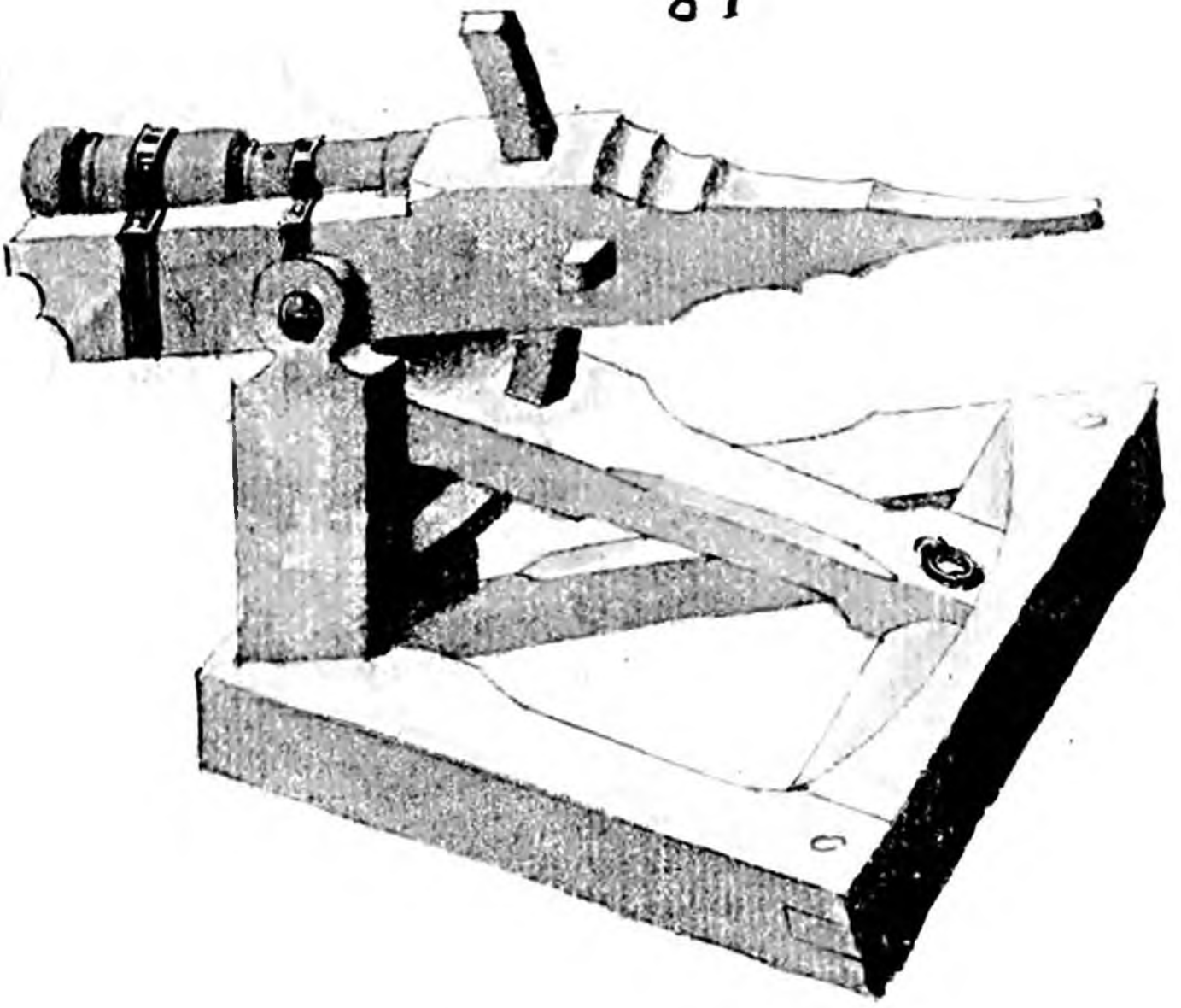

81

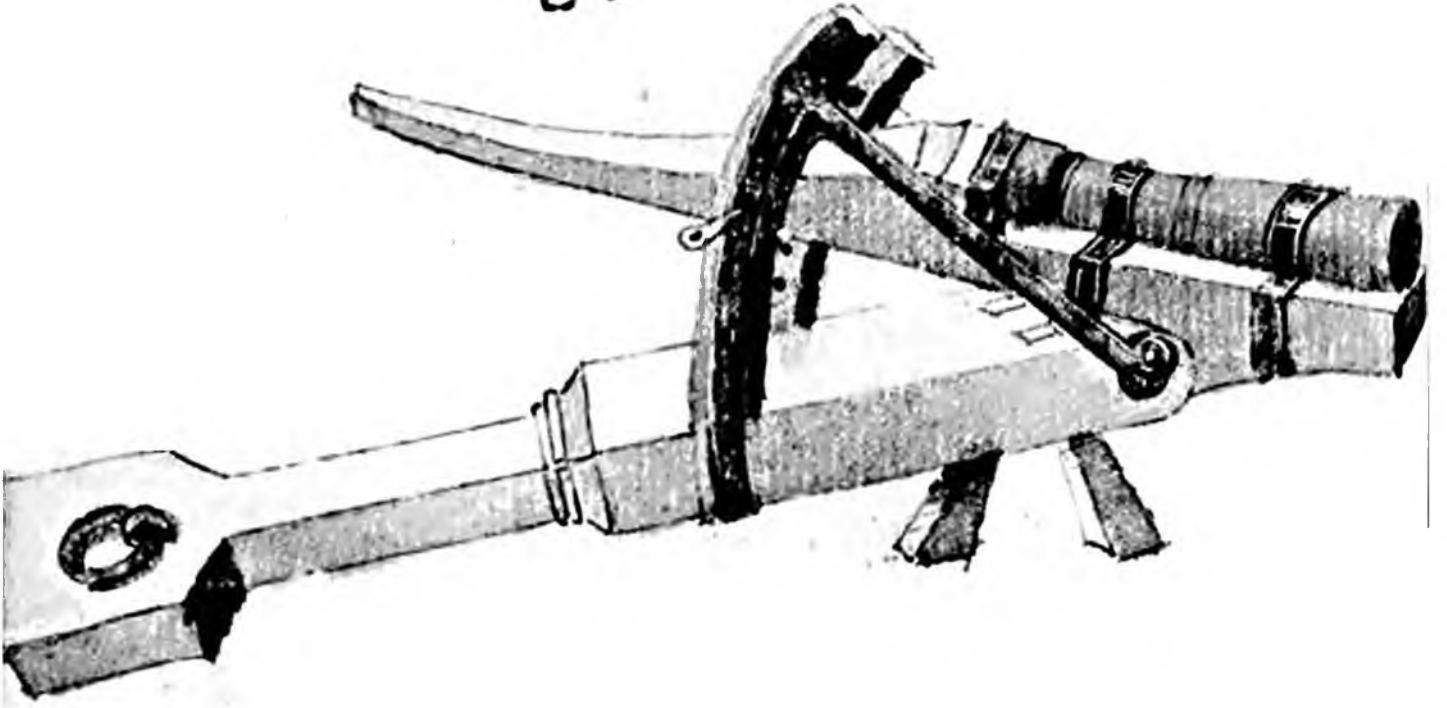

⁸¹
Deux pieces de canon sur differents
Affuets antiques. f

82...
De beyece, Sont quatre petites pieces de canon
luyre 3^e, sur Un pivot et sur une roue de
fol. 139. bois ainsi que la figure le monstre. /

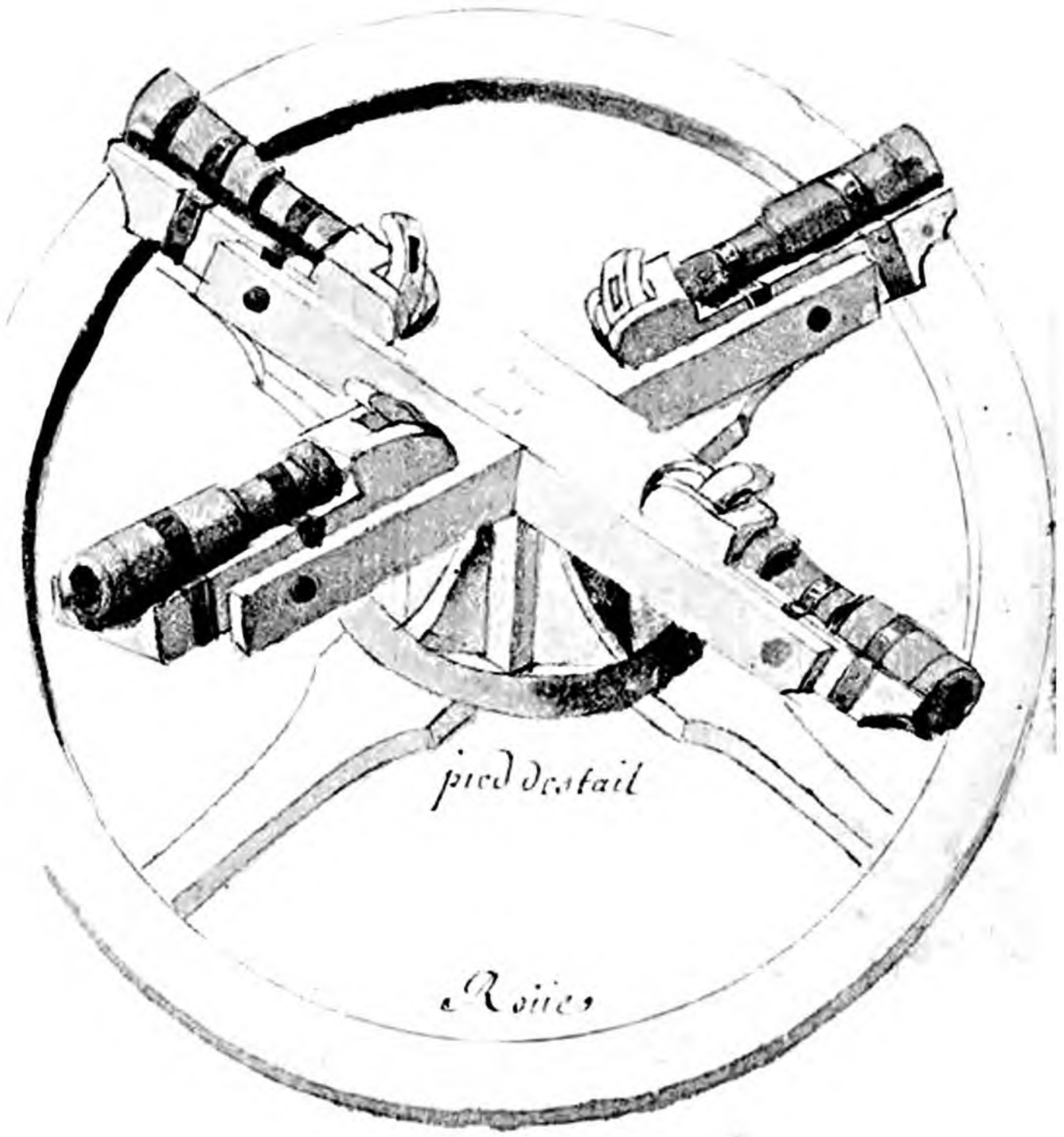

pied de tail

Roies

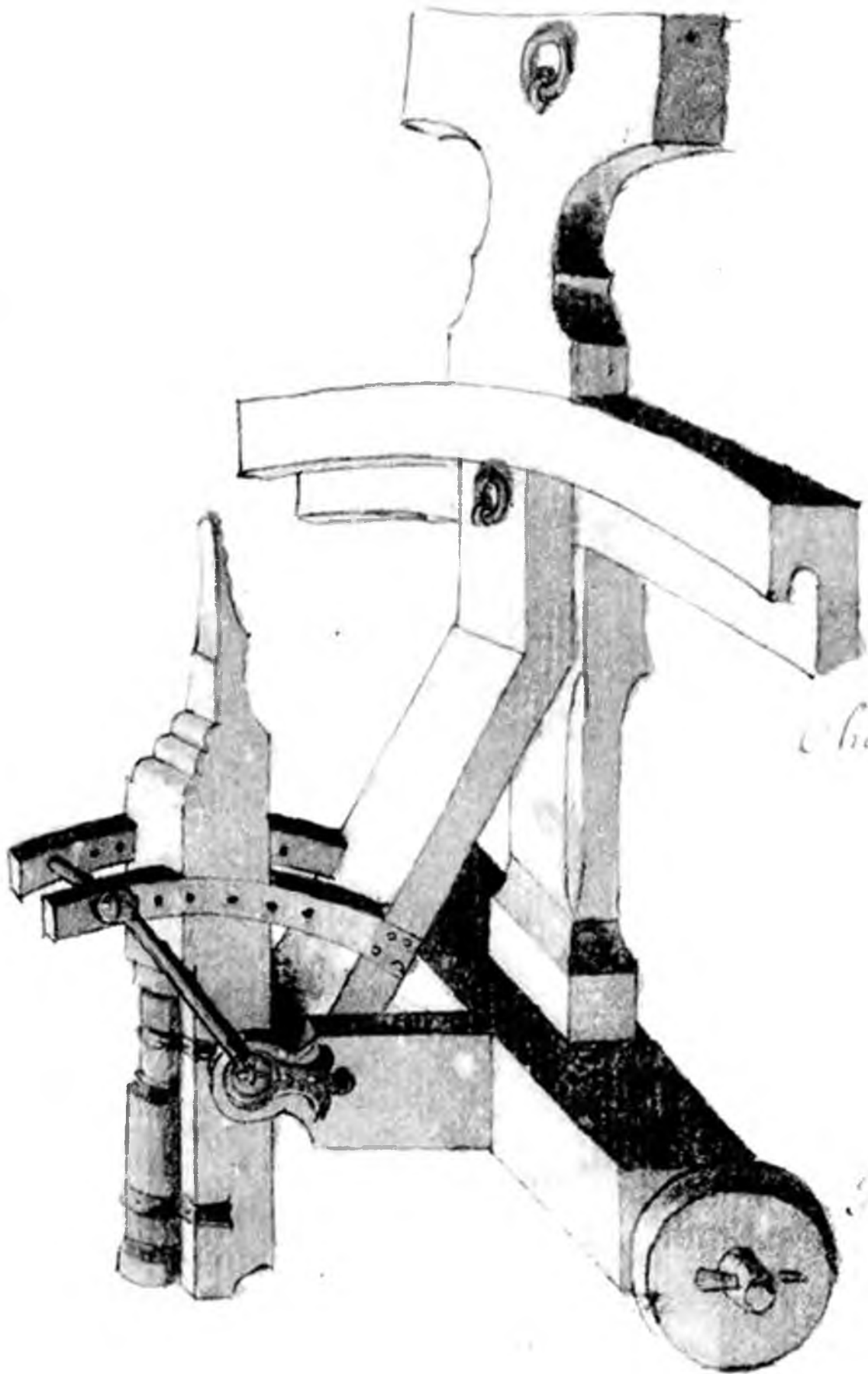

Chenillet

Roulette

⁸³
C'est Une piece de canon sur son
assust a l'antique. 1

Ce sont deux piéces de canon sur
Un affust en forme de balancier posé
sur un pivot de bois sur un cercle
pour les pointer et pour les tourner
de tous costez, avec facilité .j

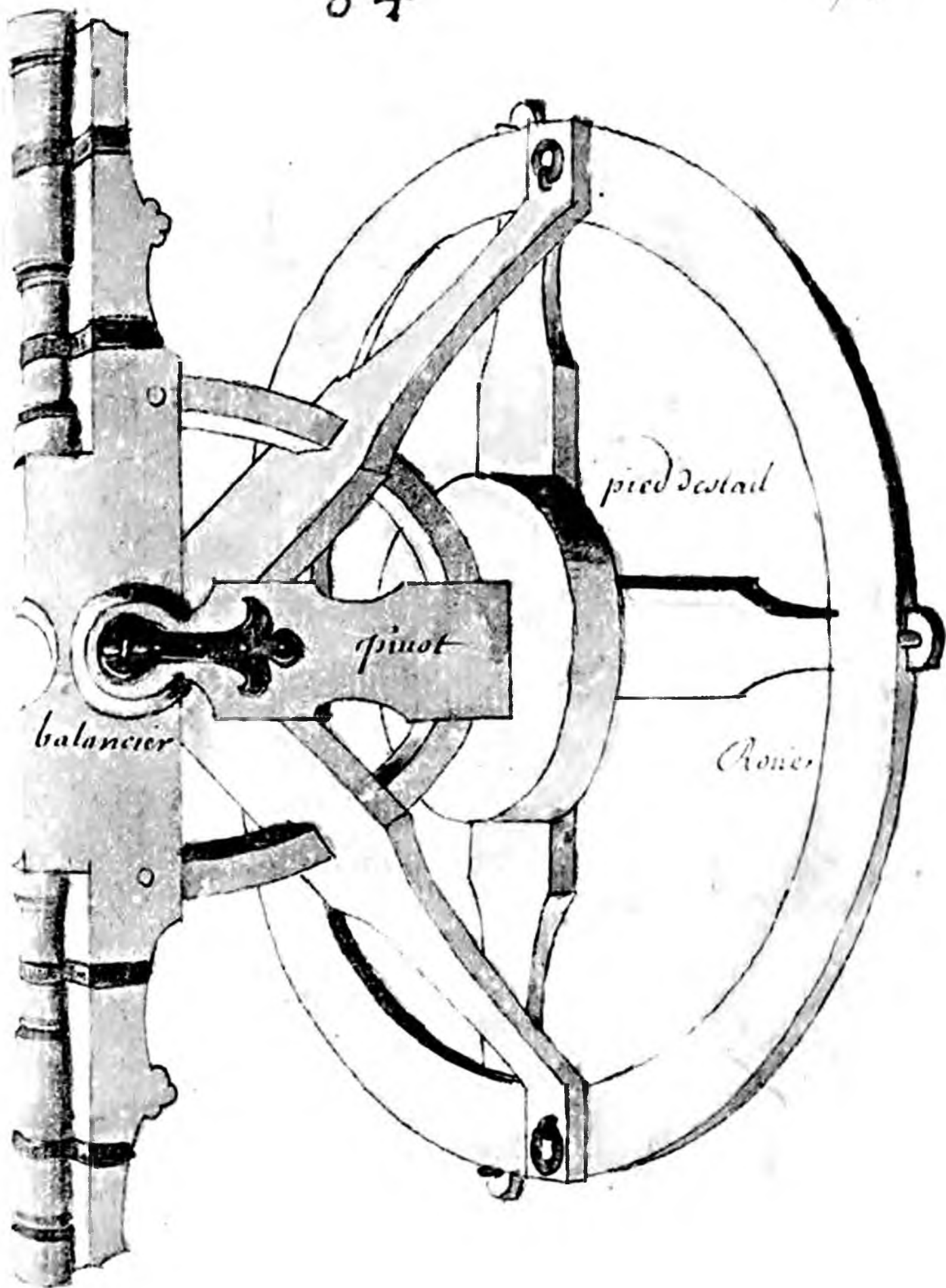

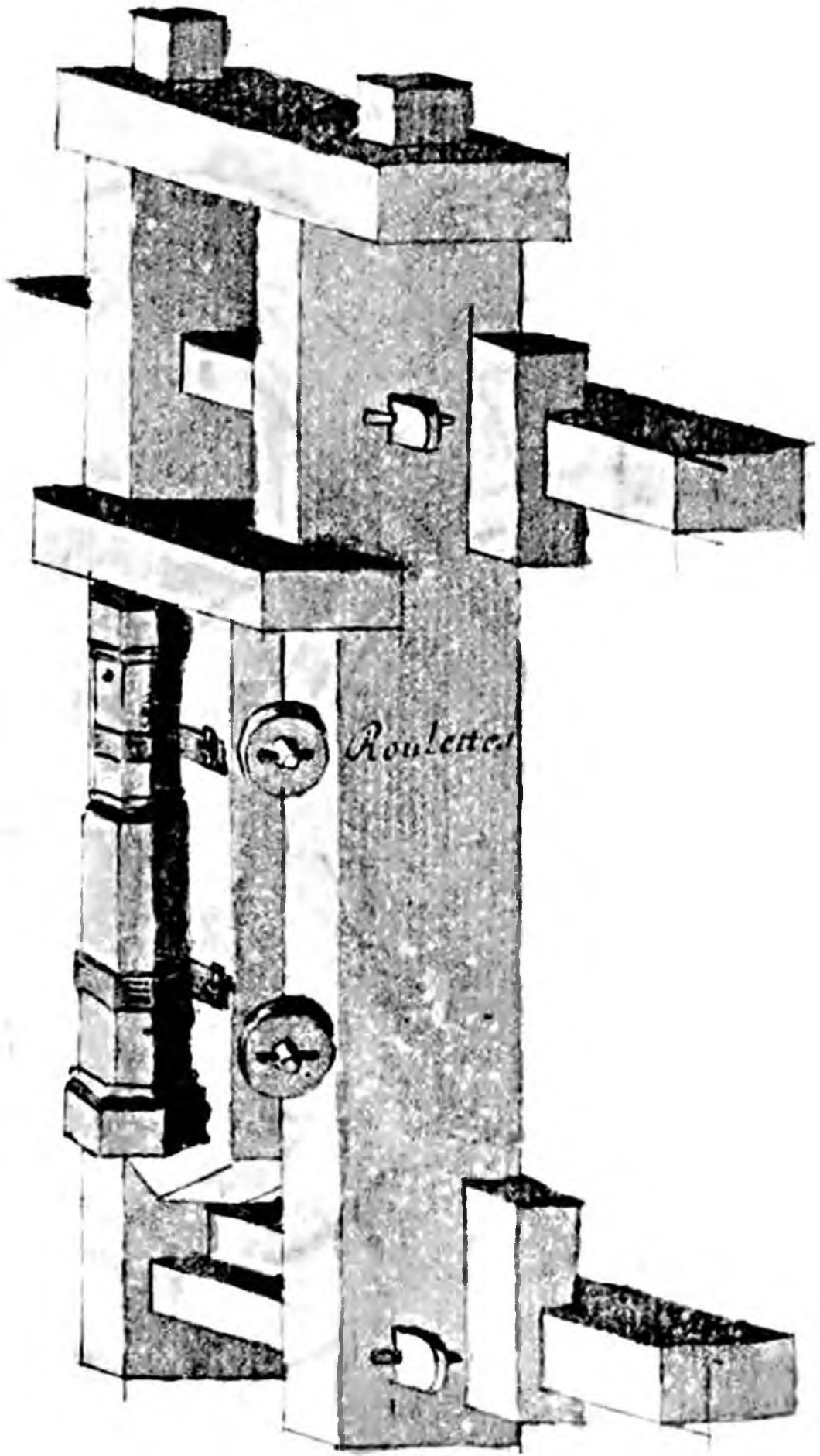

85

C'est une piece de canon sur un
assust a l'antique en forme d'un
traineau pose sur deux pieces de
bois au lieu de roues ou roulettes led.
canon est sur un autre petit assust
pose sur quatre roulettes qui servent
a son recul . 1

C'est Une autre piece de canon a
l'antique sur un ajust en forme
d'un traicneau avec deux vis qui ser-
uent l'Une pour pointer led. Canon
et l'autre pour serrer led. ajust

quart de canon.

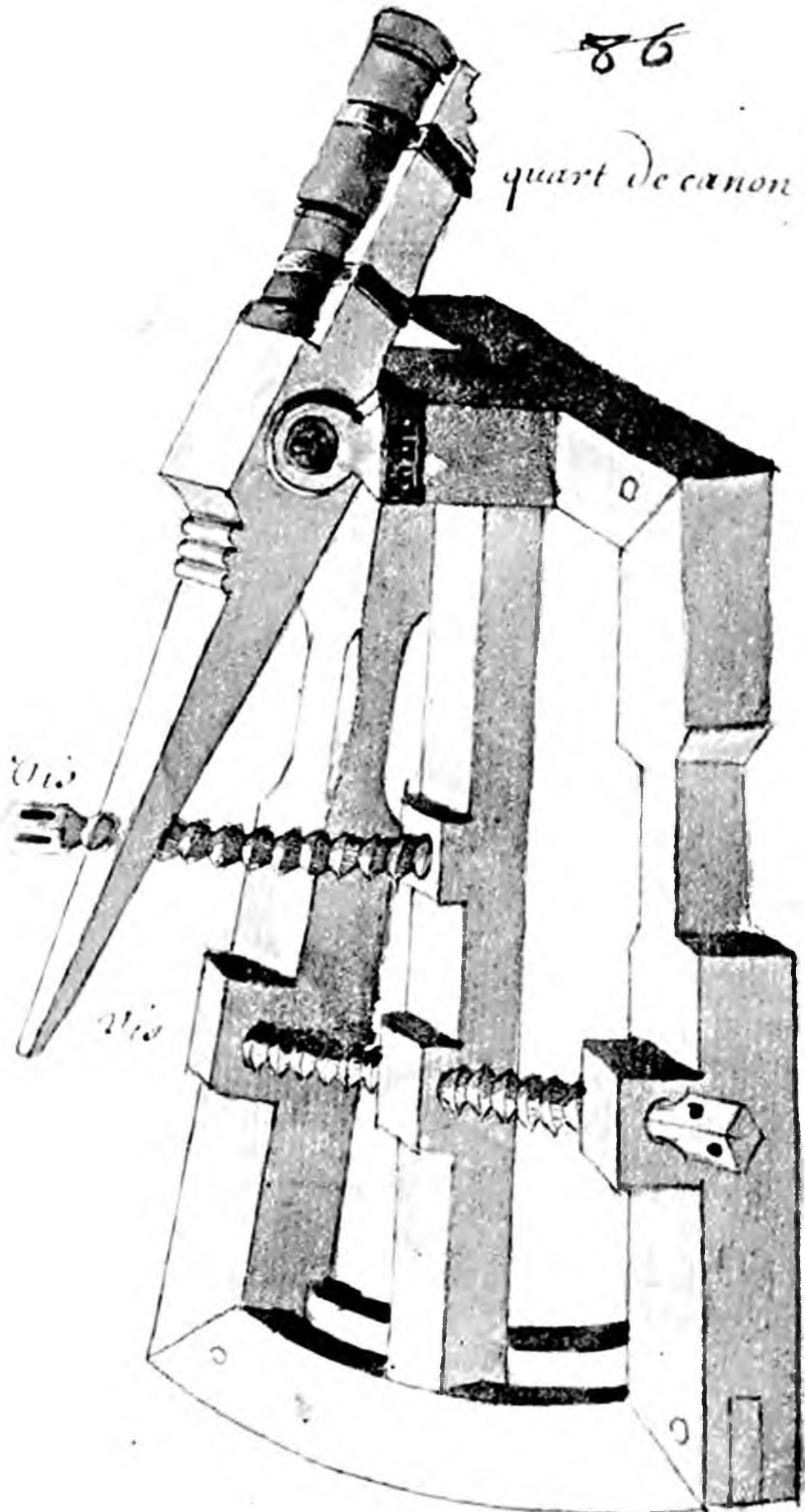

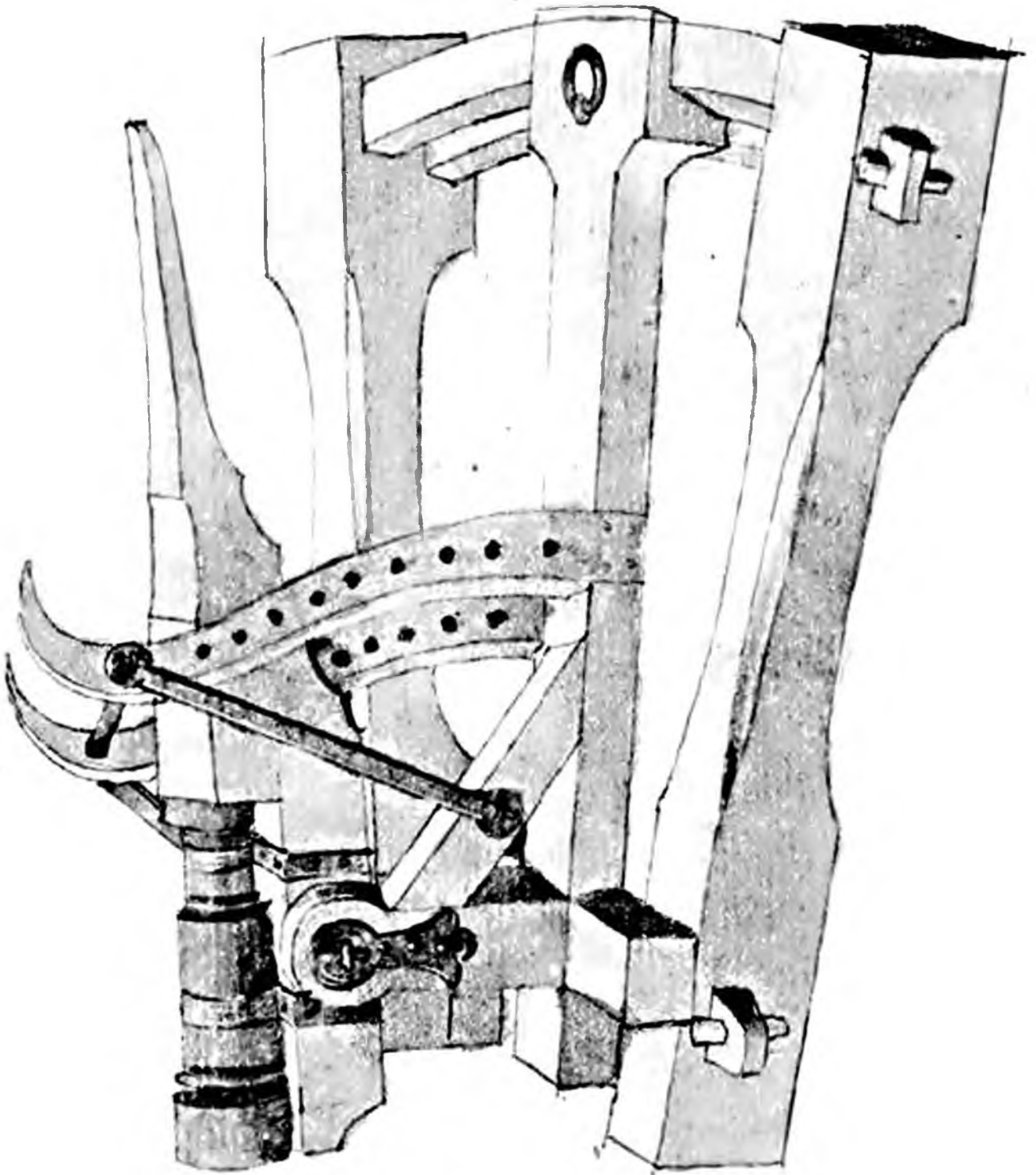

quart de canon

87.

C'est un autre quart de canon de
Ser Serge sur son a. Sus a l'antique
comme le precedent.

87.

C'est Un demy Canon de Fer sur
Son axis & l'antique qui se pointe
avec Un moulinet et vne roüe de
Fer dentelée pour l'arrester. 1

87
Demmy Canon

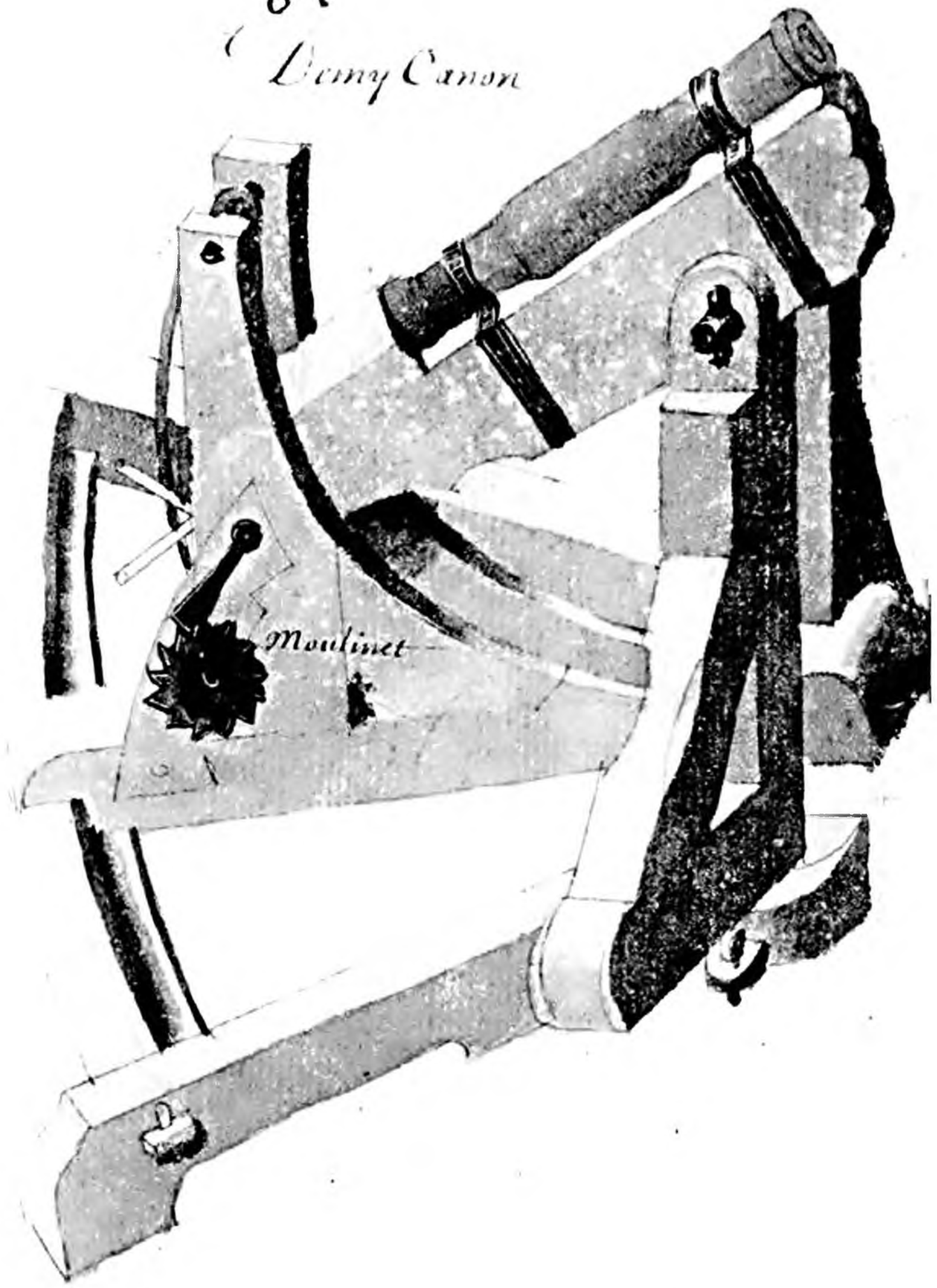

Moulinet

87

quart Decanon.

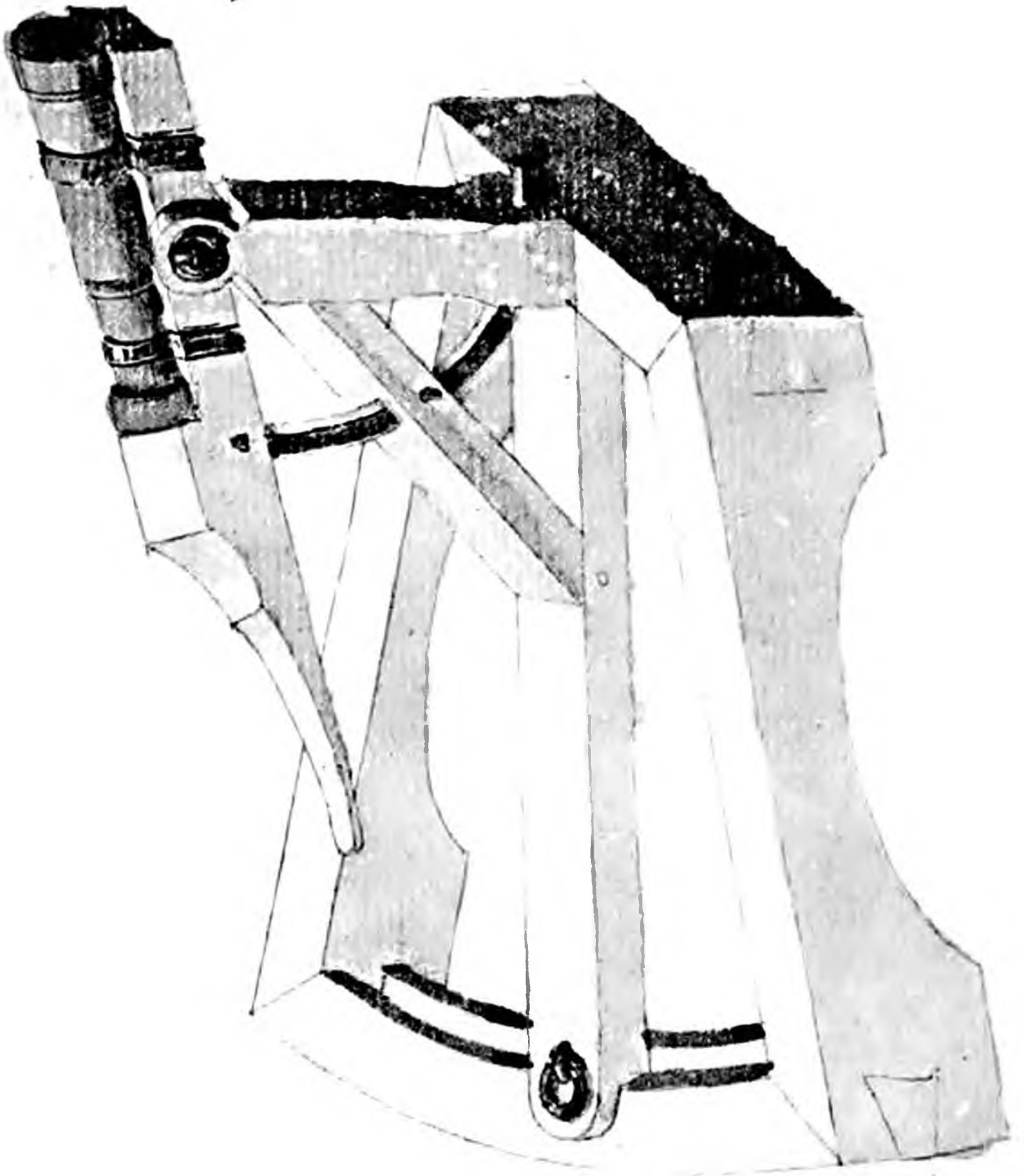

87.

C'est un quart de canon monté
sur son affût à l'antique comme
les précédens.

C'est un demy canon monté sur
son ahus à l'antique • comme les
precedens qui se hausse et baisse
par un moulinet .

87

81

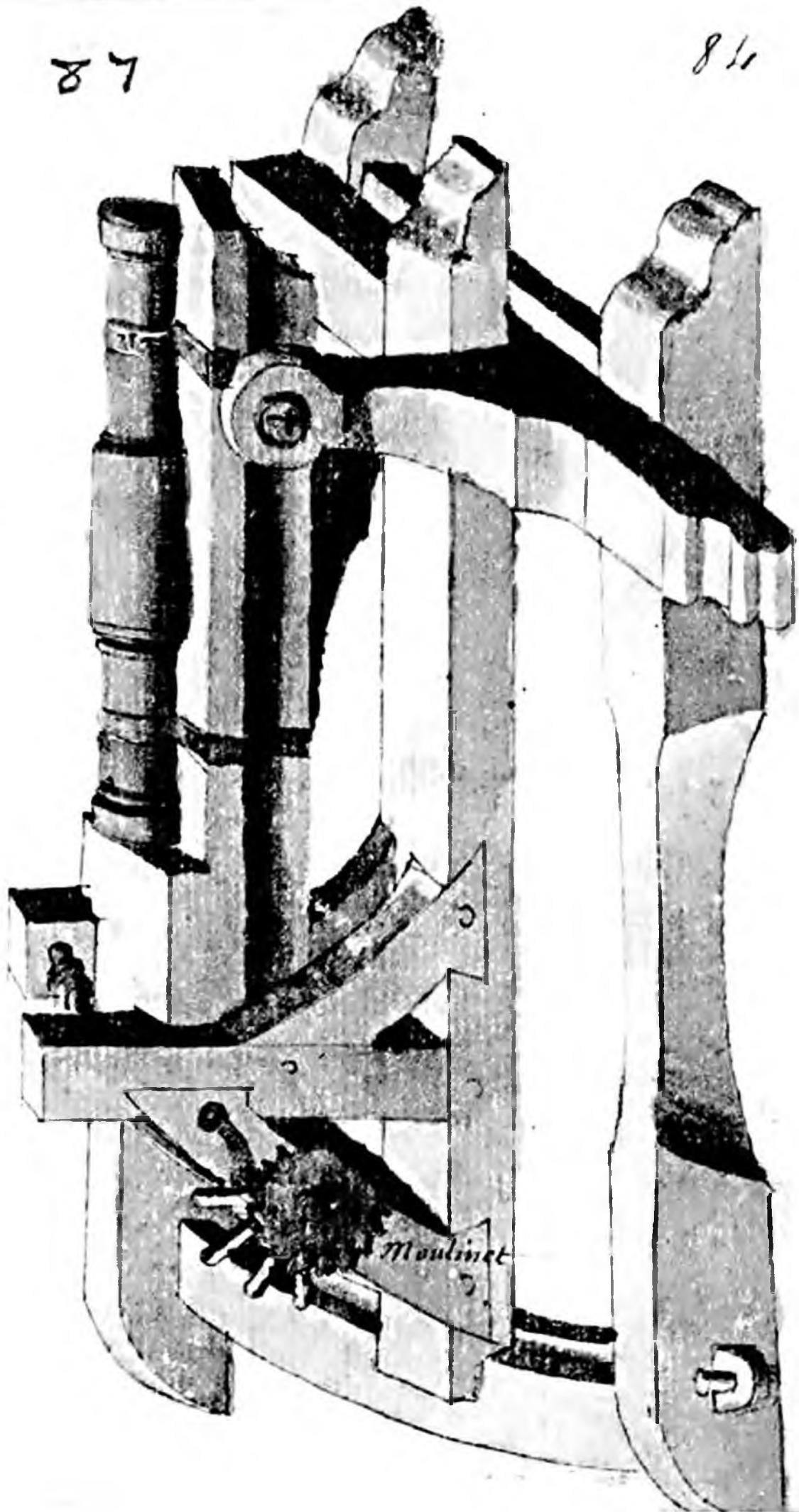

87

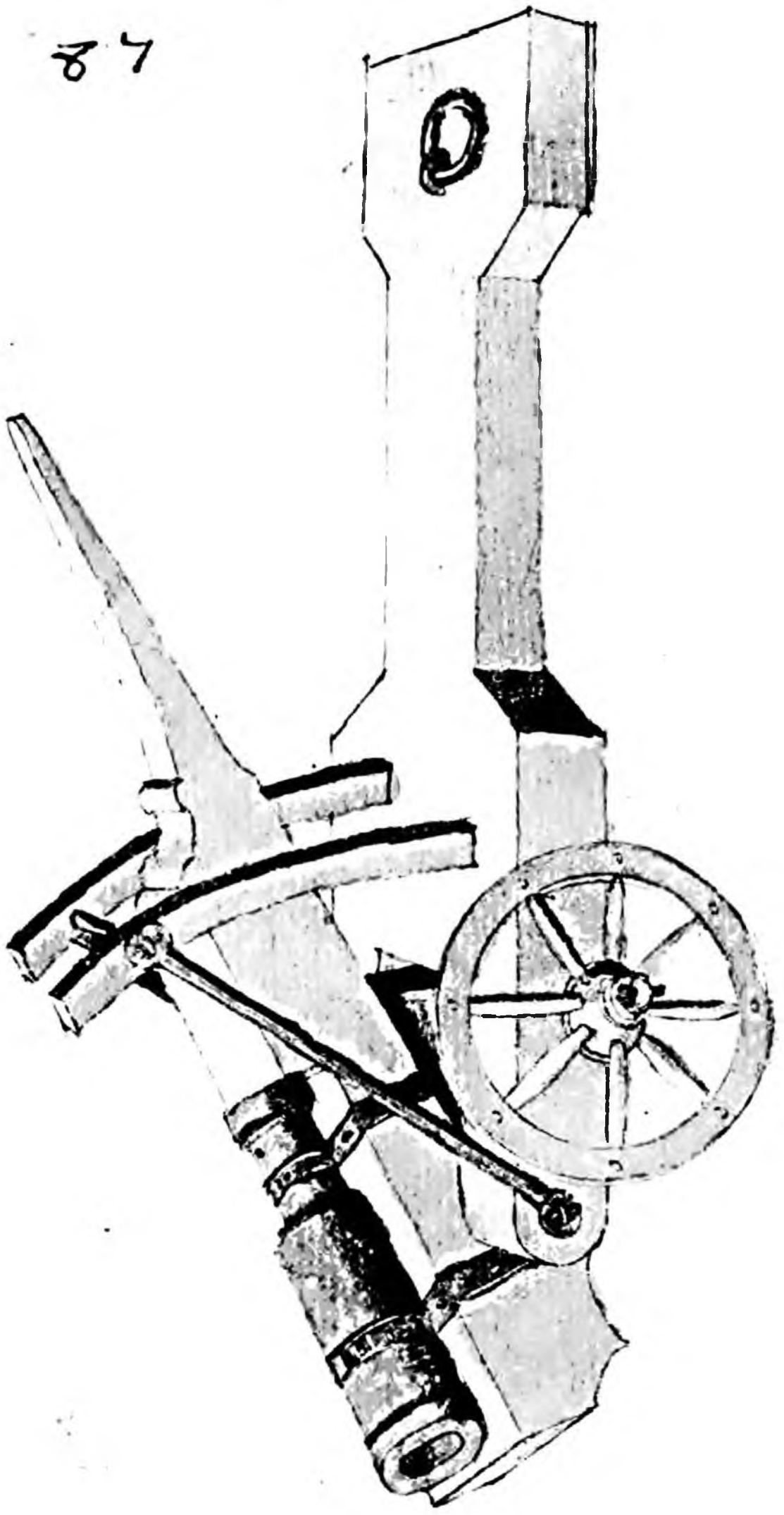

87.

C'est un autre quart de canon de
Ser forge sur son affust a l'anti:
que.

Ce sont deux autres demy canons
de mesme fabrique que les precedens.
montez sur des cheualets de disse:
rente facon.

87 86

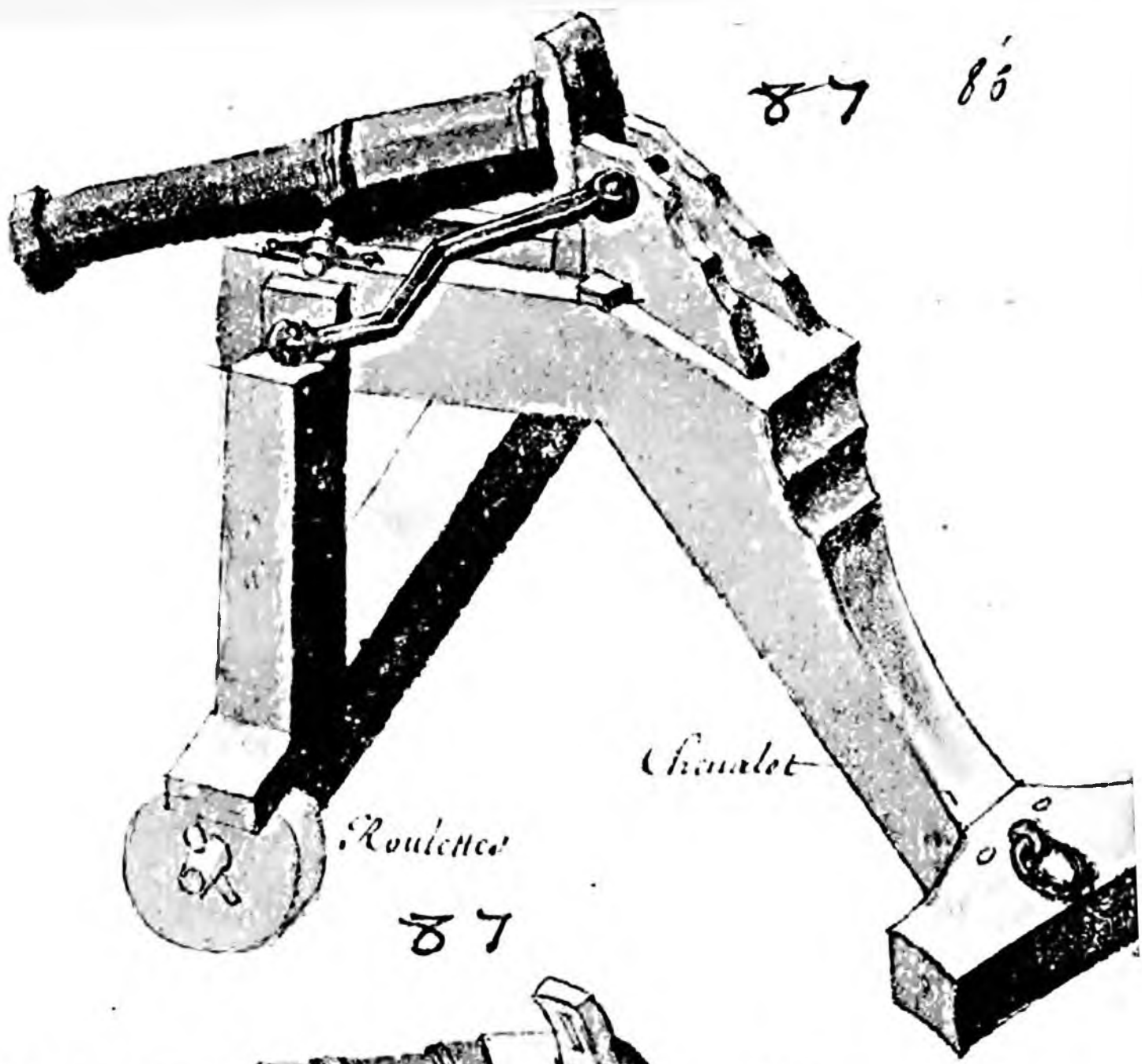

Roulettes

Chevalet

87

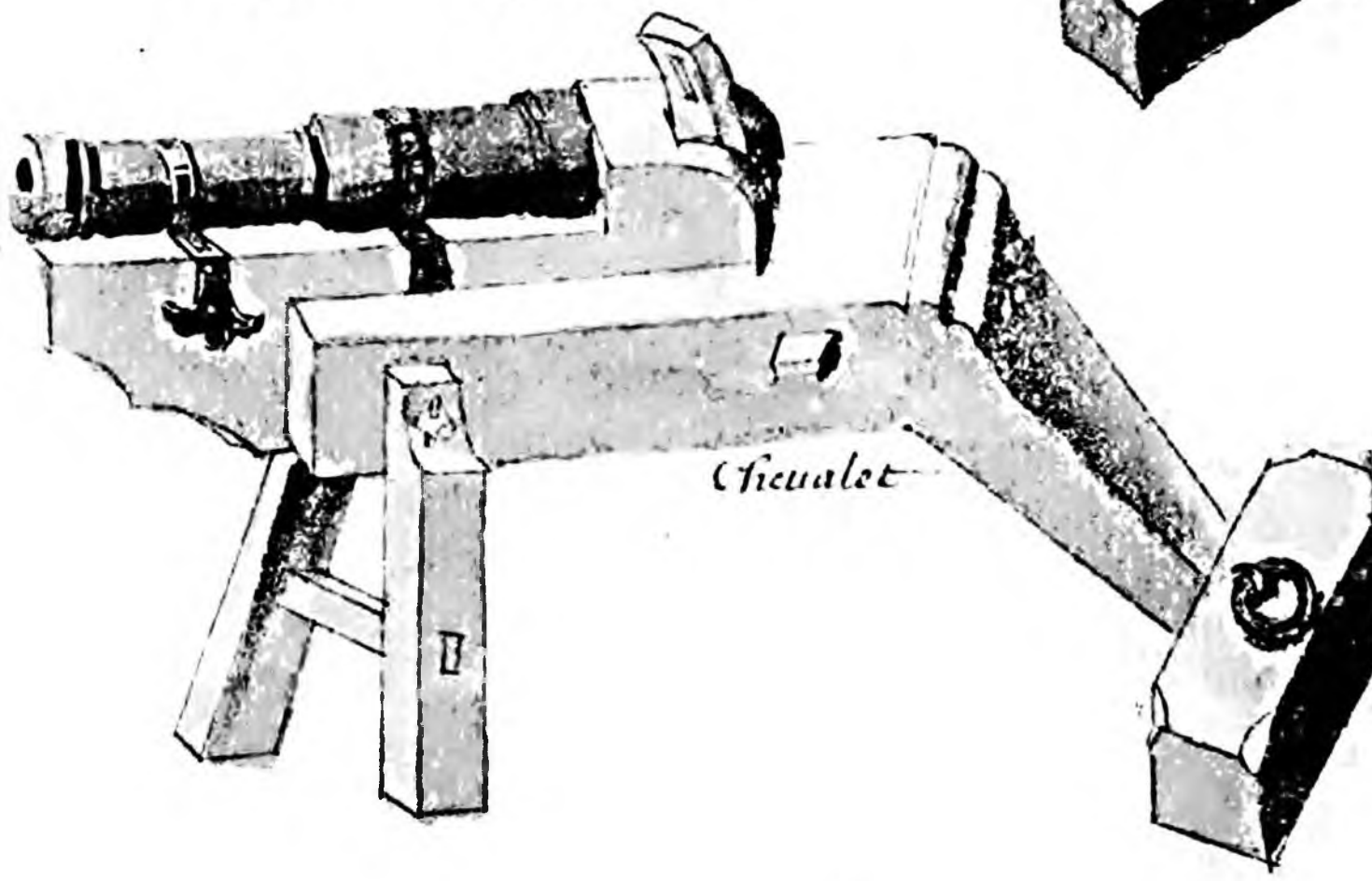

Chevalet

87

Mantelet.

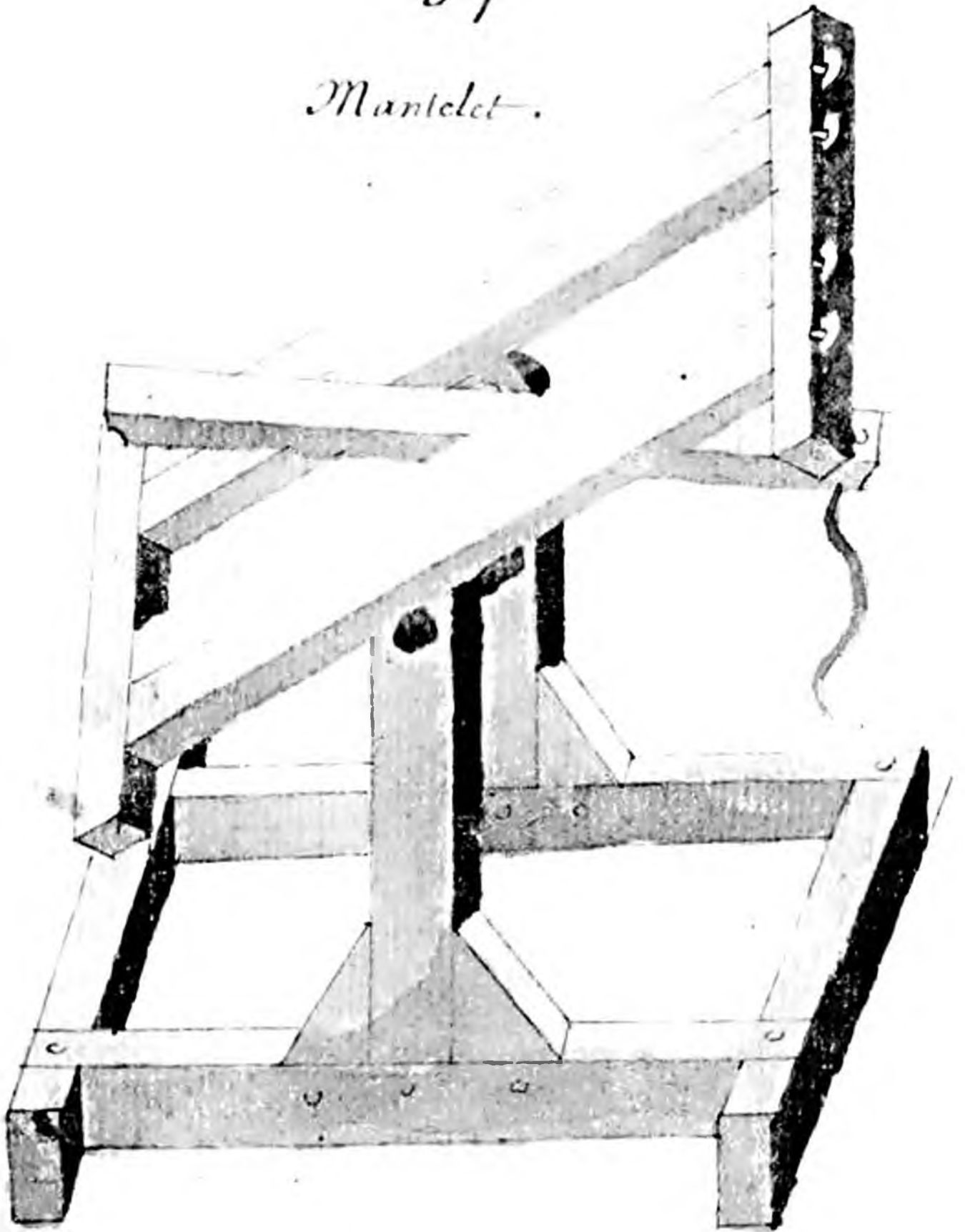

87.

Cette machine est un mantelet
 suspendu comme un pont ou bascule.
 La piece de bois du milieu sert de
 passage aux soldats qui s'en ser-
 vent Et on s'en peut servir a droict
 et a gauche pour les batteries de
 canon.

De Veysce
 livre 3.
 fol 137.

C'est une piece de canon sur un
cheualet a l'antique comme les autres

87

88

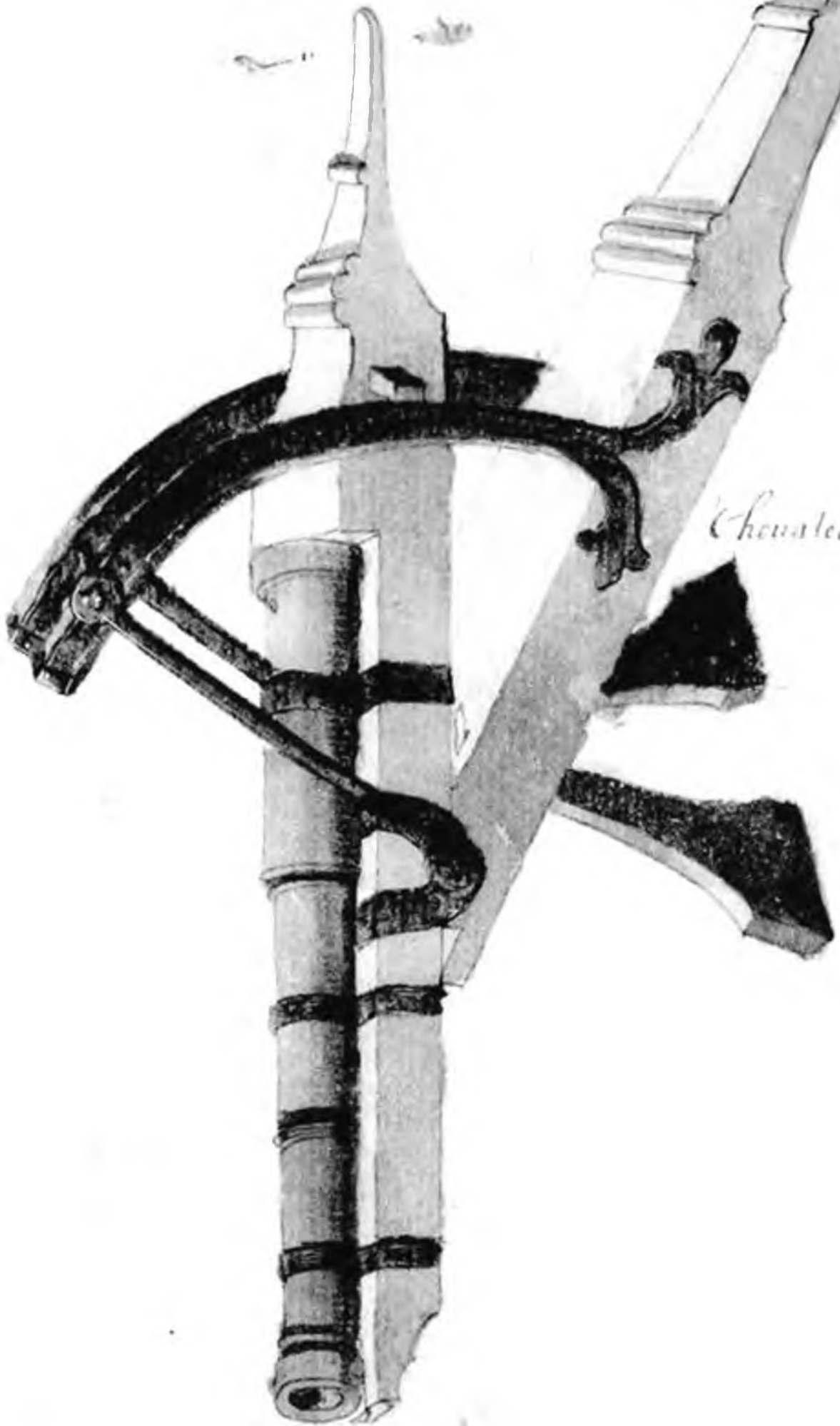

Chevalot

87

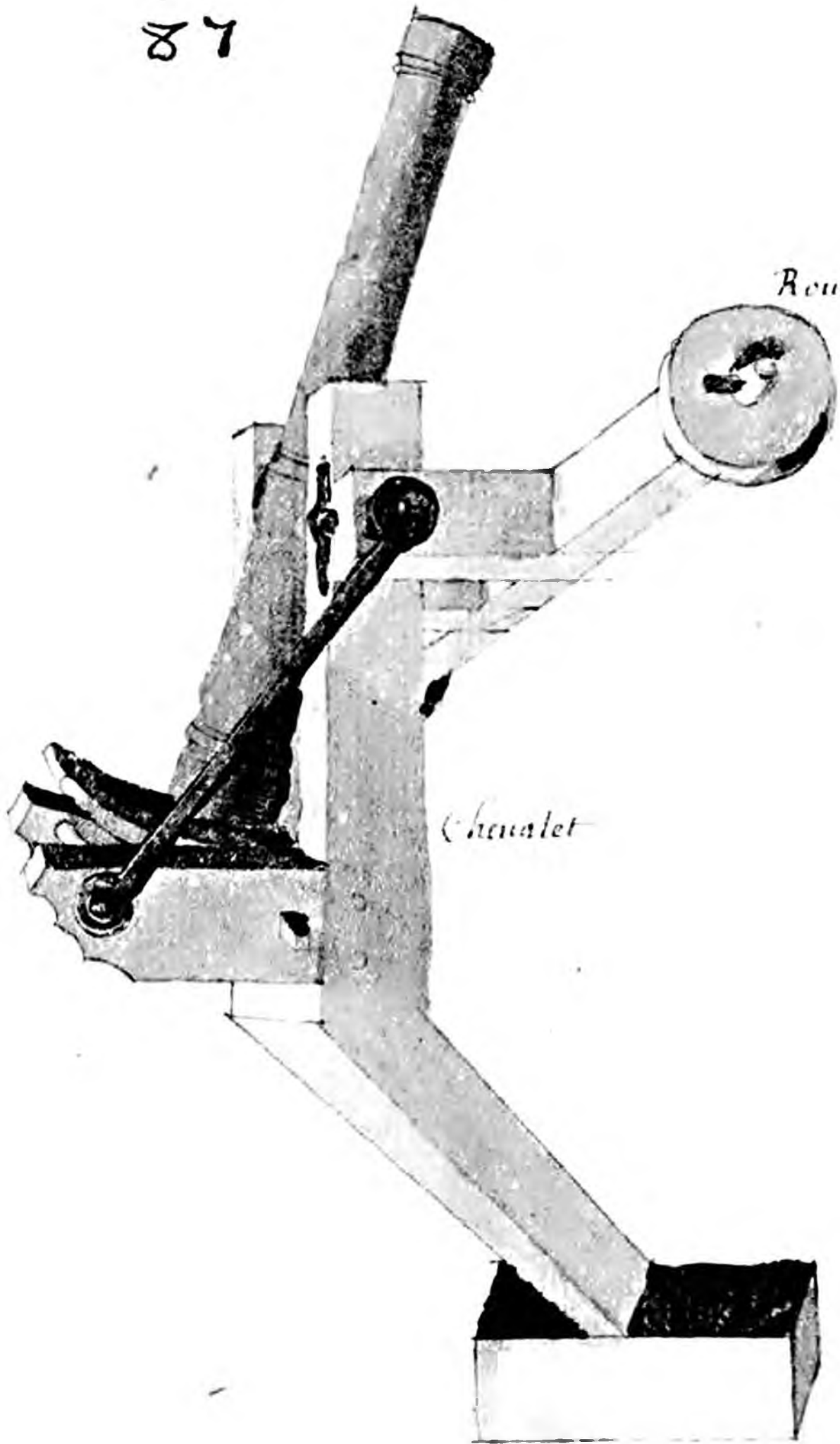

Roulette

Chapelet

C'est un demy canon monté sur
un cheualet a roulettes qui luy sert
d'assust.

C'est Un demy canon monté sur
son affust tournant sur un pivot
dont le pied est fait en quart de
cercle.

87

90

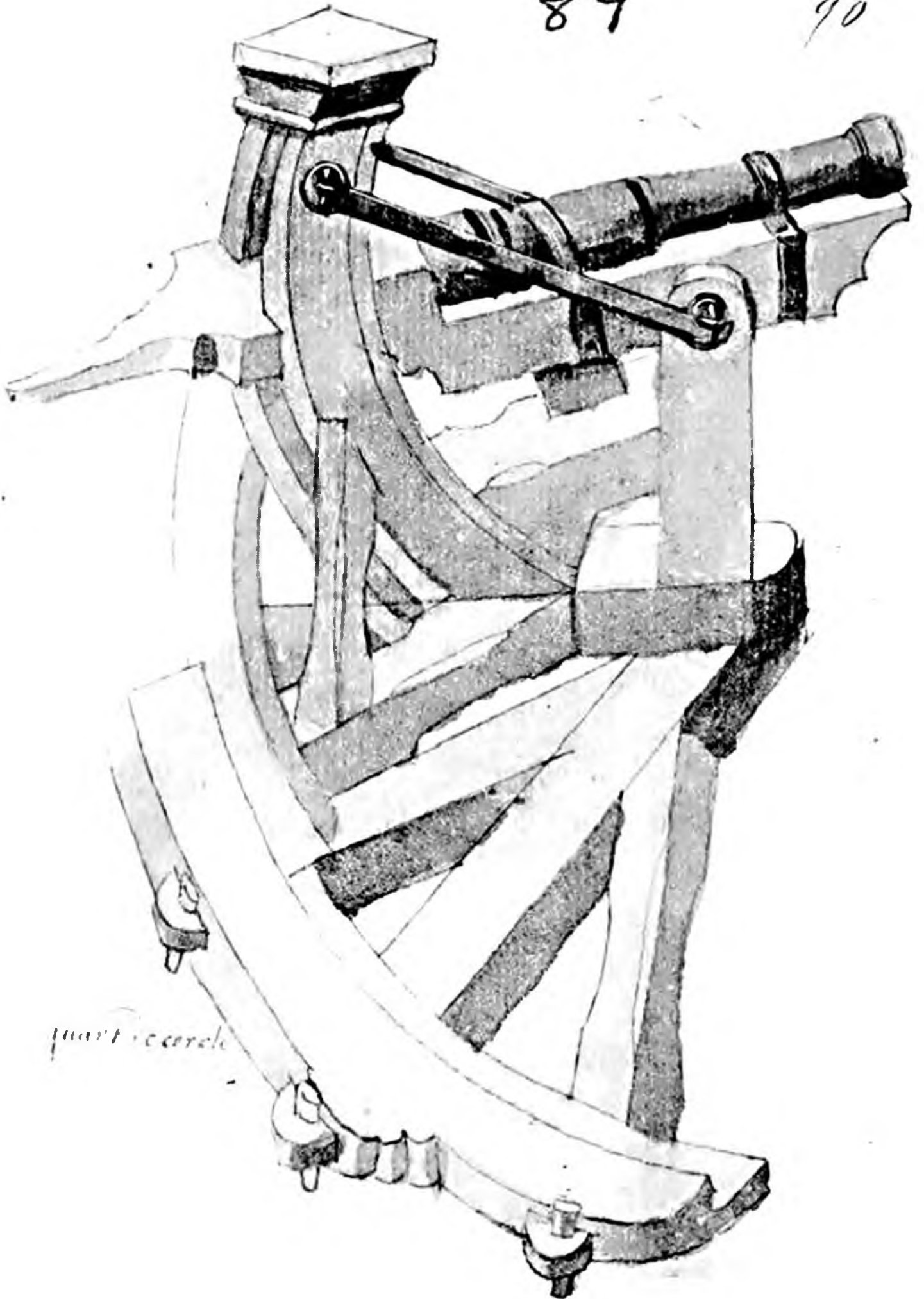

quart. circle

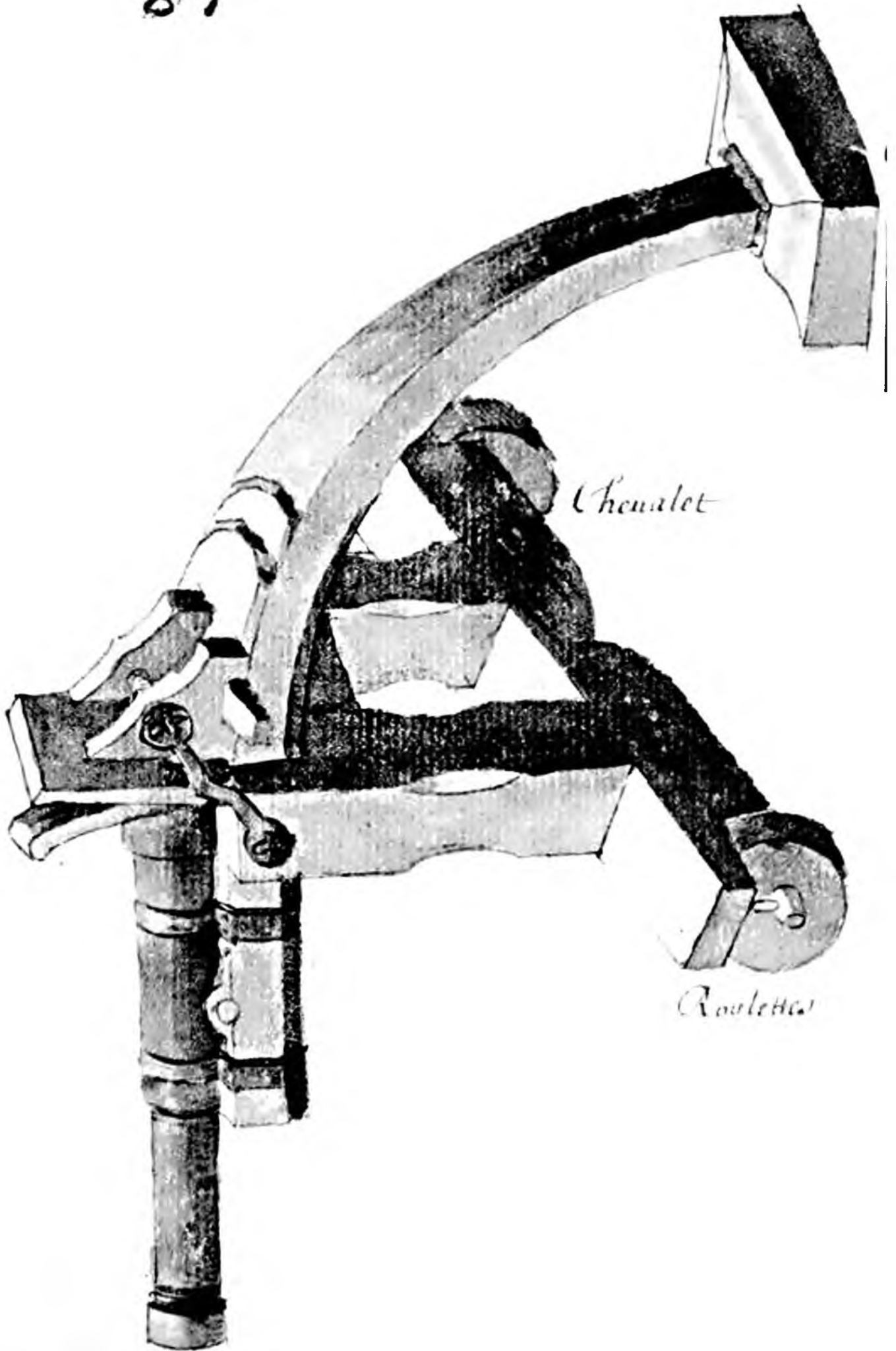

Chevalet

Roulette

87.

91

C'est Un autre demy canon monté
Sur Un cheualct a l'antique posé
Sur deux roulettes . /

C'est un demy canon monté sur
 son affust fait en forme de trais:
 neau posé sur quatre roulettes pour
 avoir son recul Il y a un demy cer:
 cle. Servant d'entretoise dans lequel
 est emboïette le bout de l'affust qui
 sert pour tourner led. Canon à drouit
 et à gauches . /

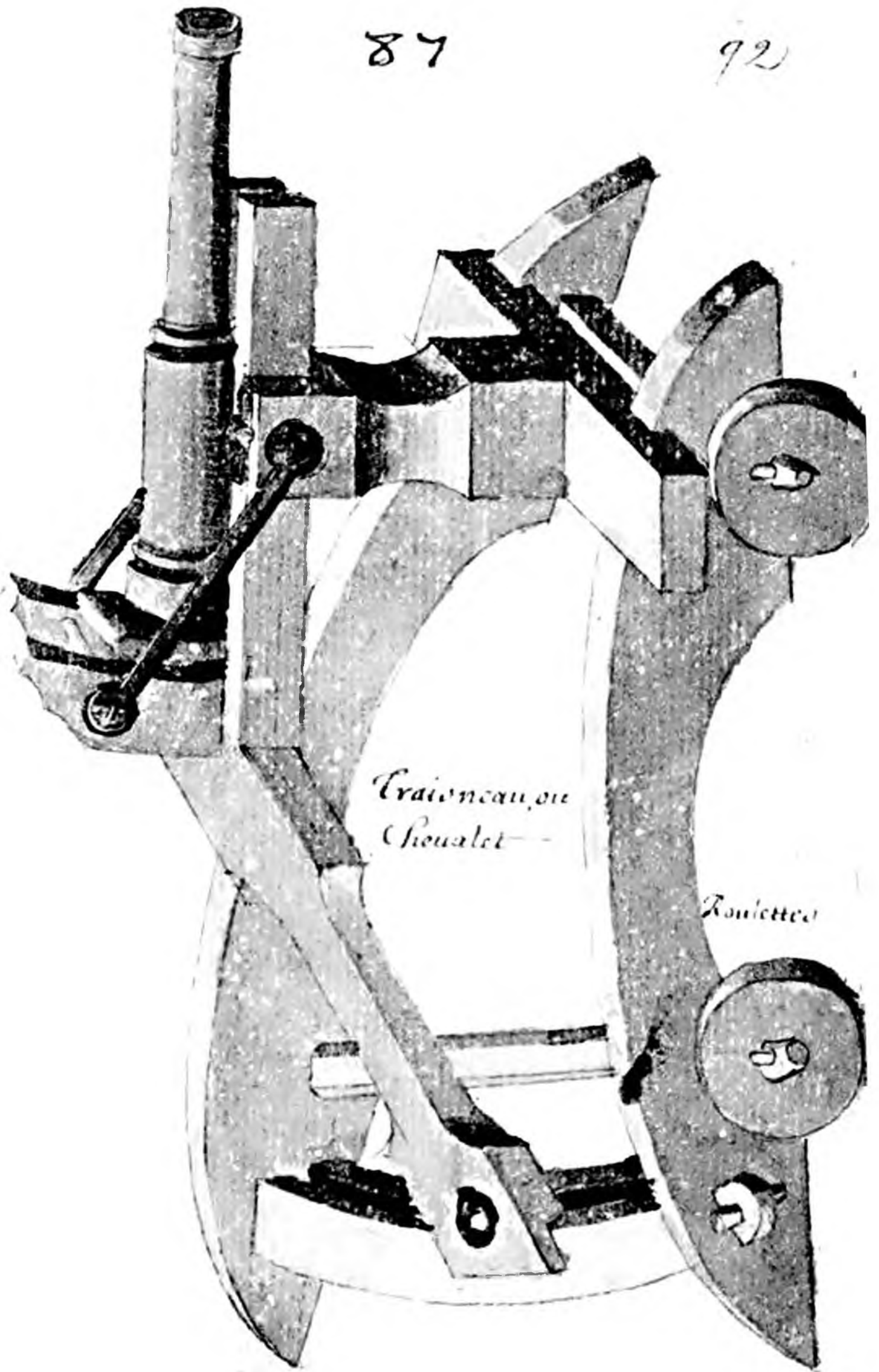

*Traionneau, ou
Chevalet*

Roulette

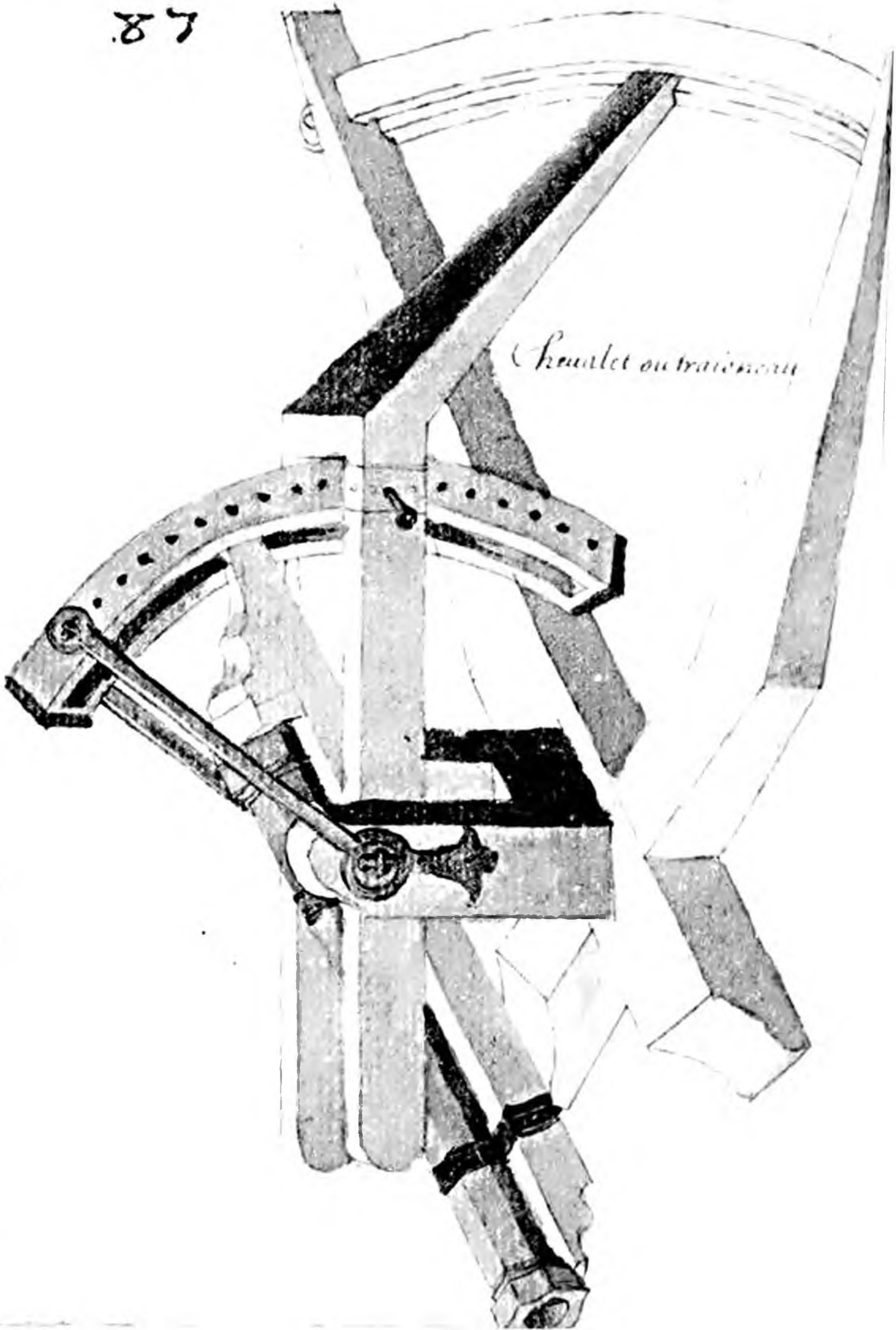

Serpent ou traicioru

C'est un canon monté sur son
assise en forme d'un traicneau led.
Canon se pointe par le demy cercle
qui est ala culasse par le moyen
d'une cheuille de fer que l'on met
en chaque trou pour le hausser, ou
baisser.

C'est Une piece de canon monté
sur son attus à l'antique comme
les precedens qui se pointe ausuy
de mesme. /

*Chariot
ou treuil*

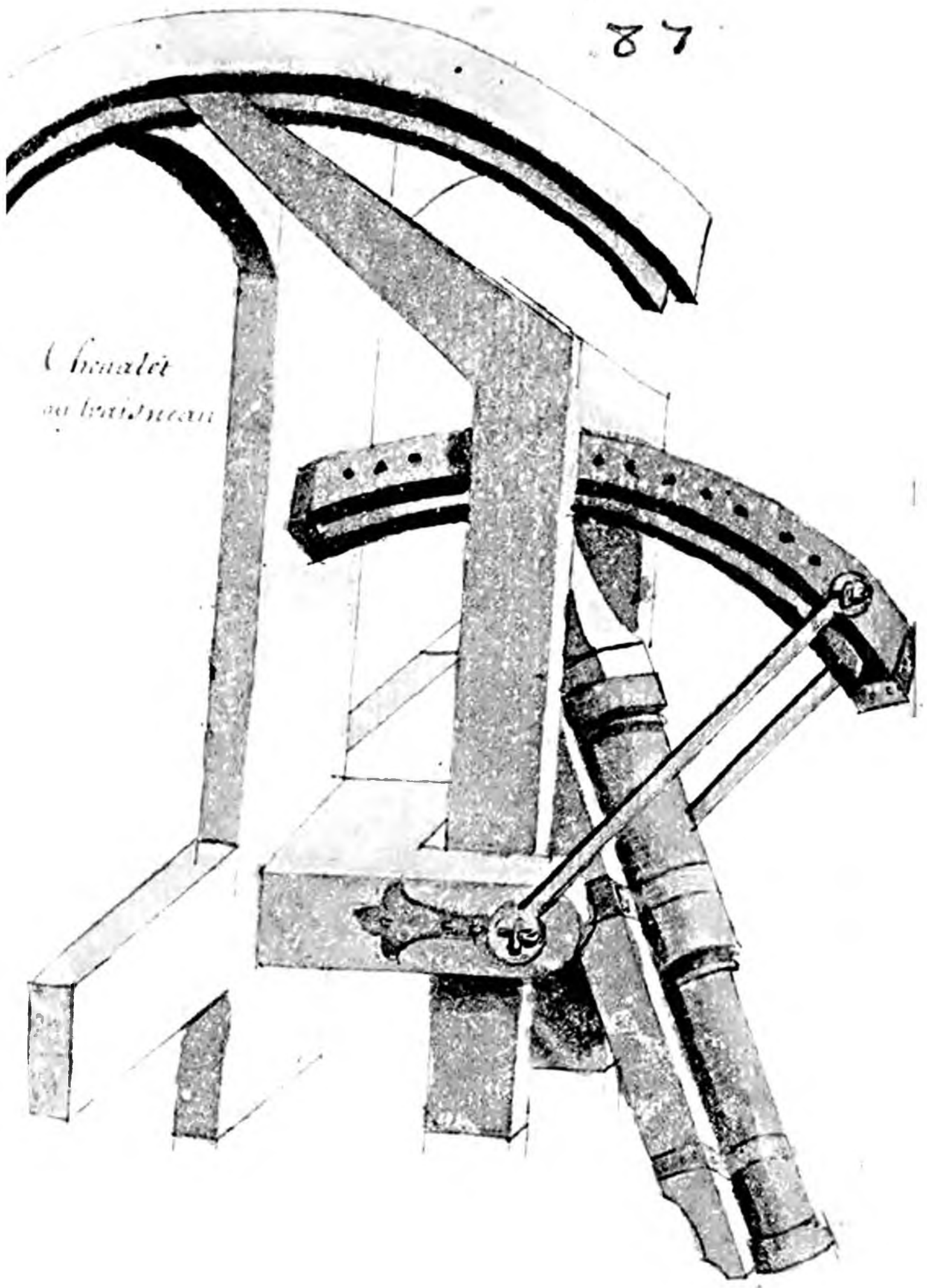

87

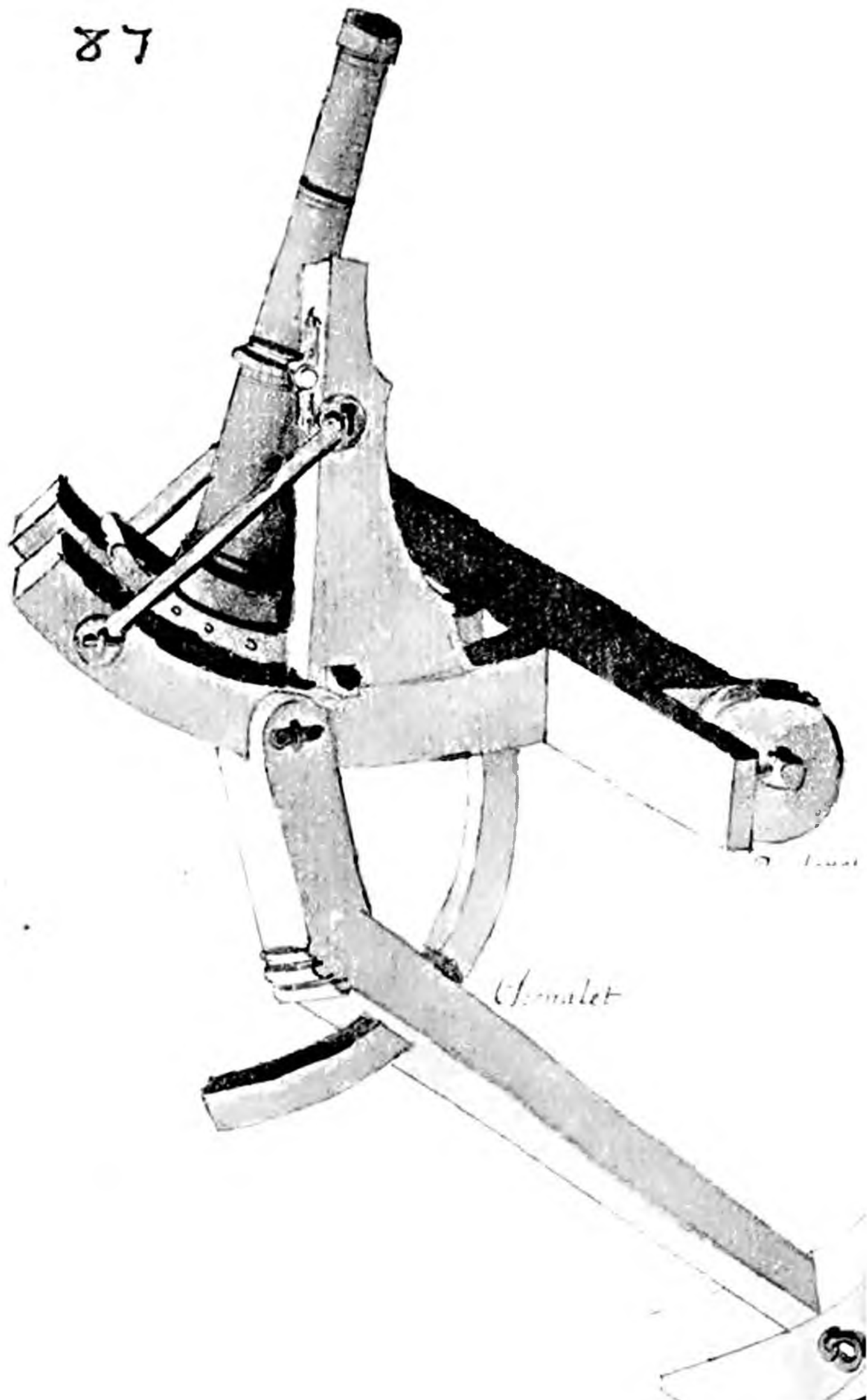

C'est Un demy canon monté Sur
Un cheualet ayant deux roulettes
le tout a l'antique comme les pre:
cedens .1

C'est Un quart et demy quart de
canon monté sur leurs affustes
de différente façon. /

quart de Canon.

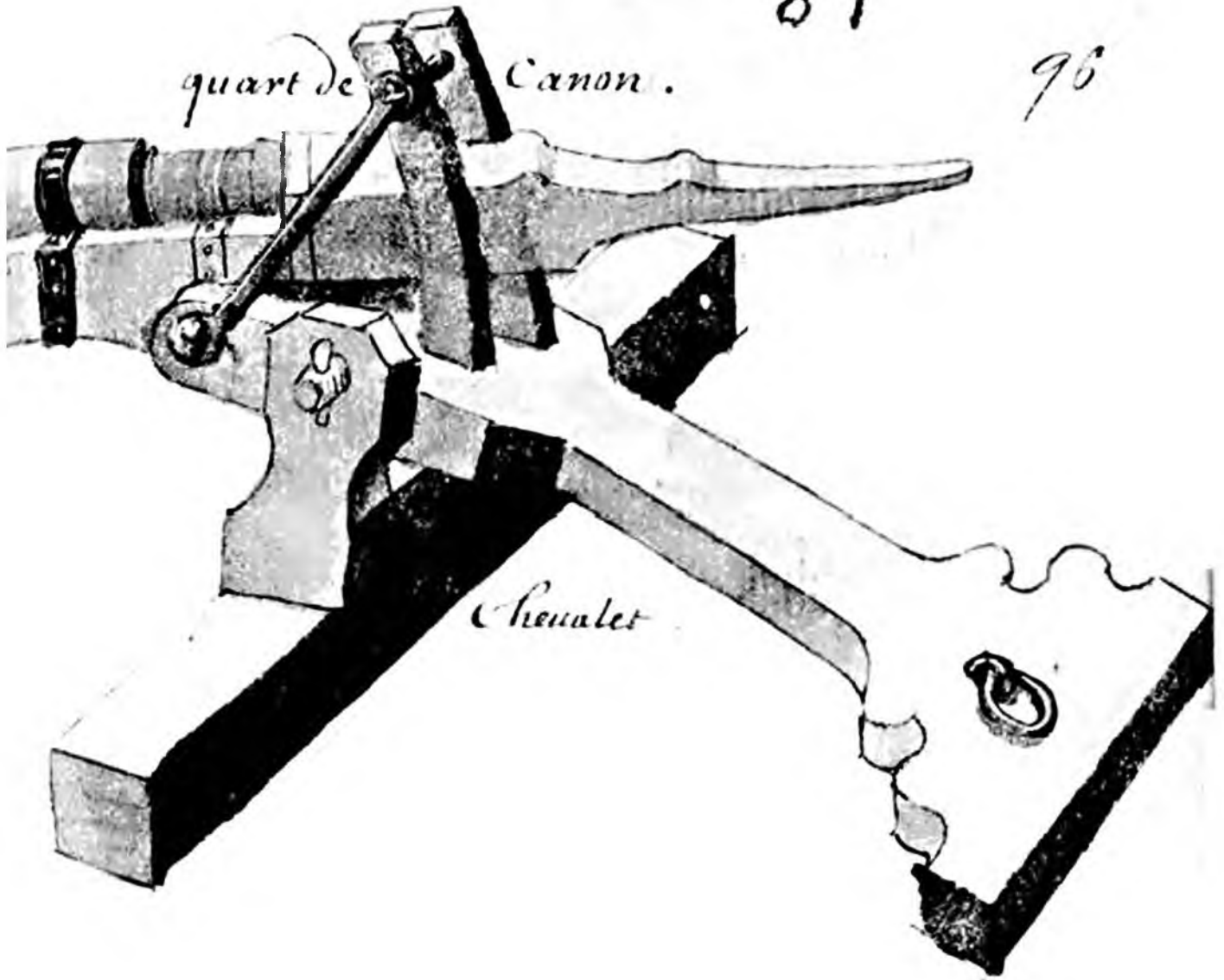

Chevalet

demij quart de canon.

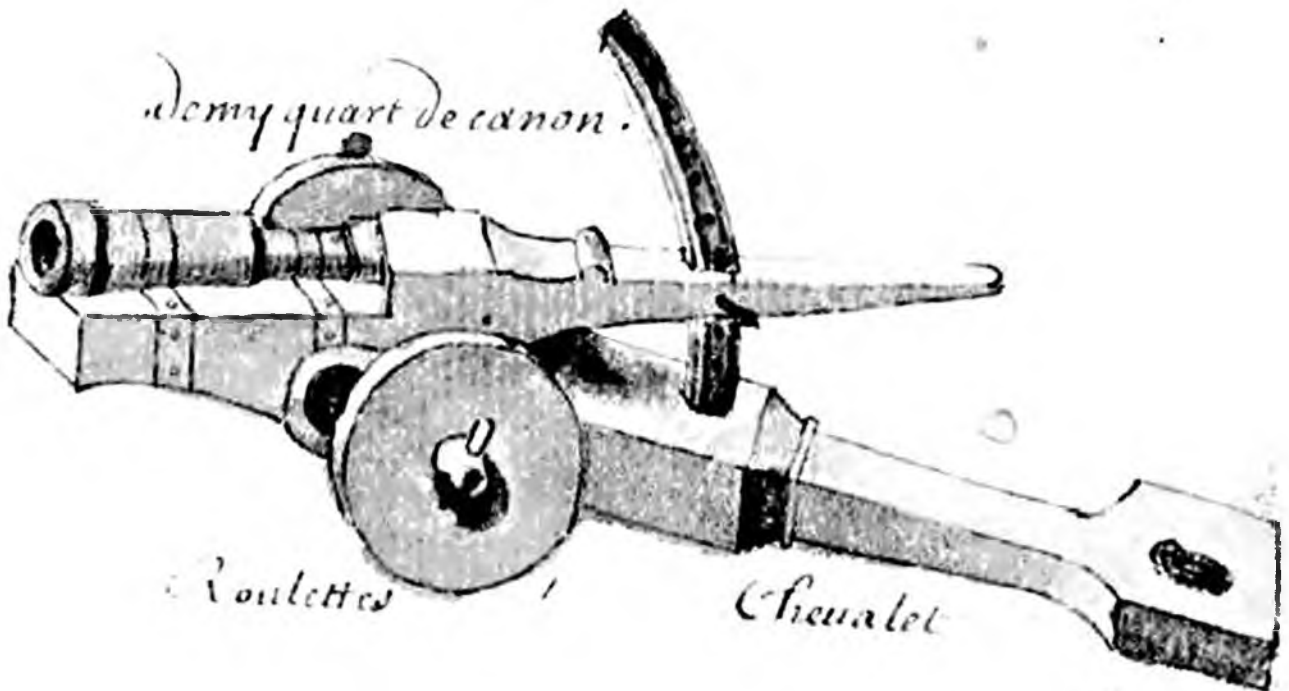

Roulette

Chevalet

87

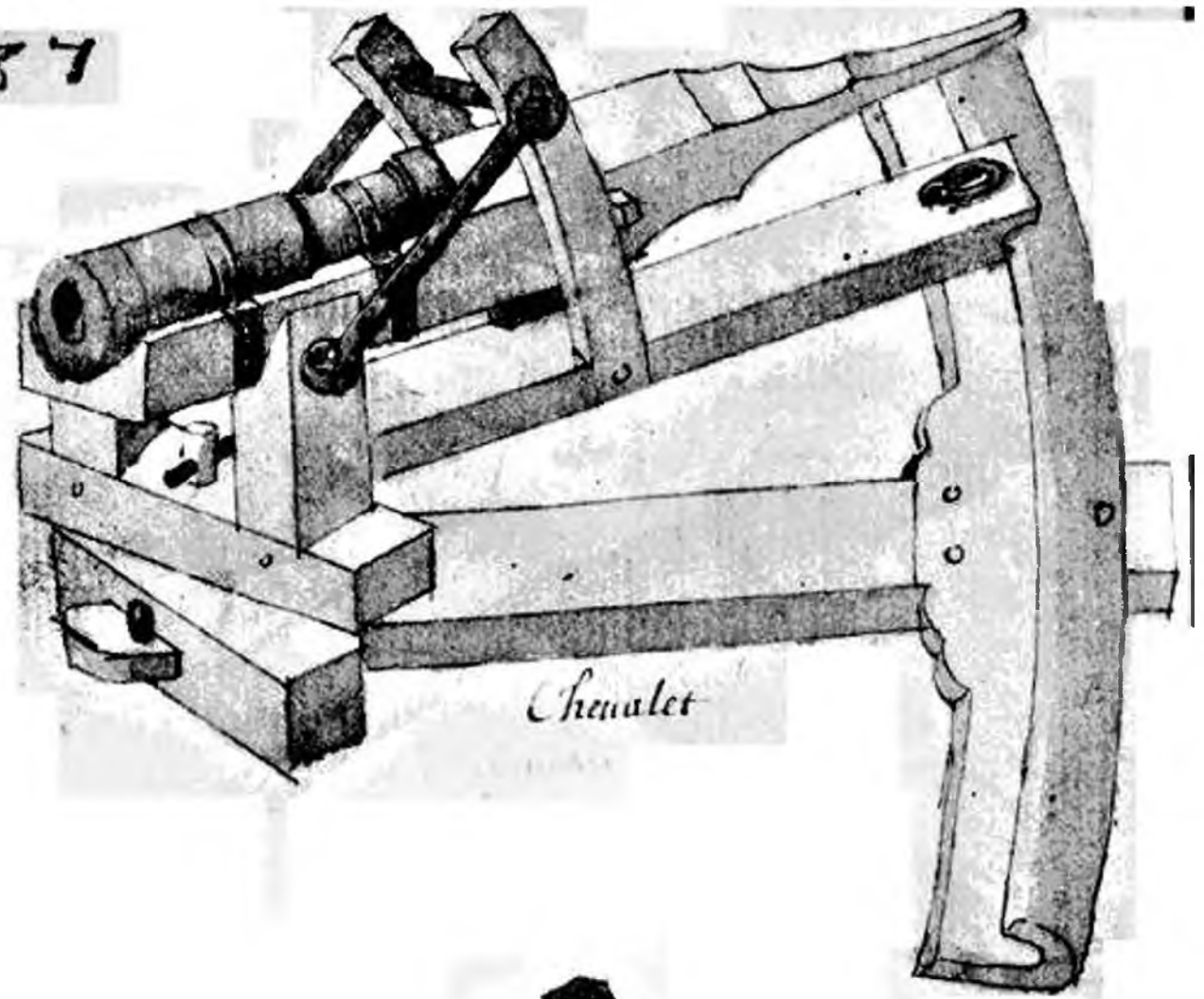

Cheualet

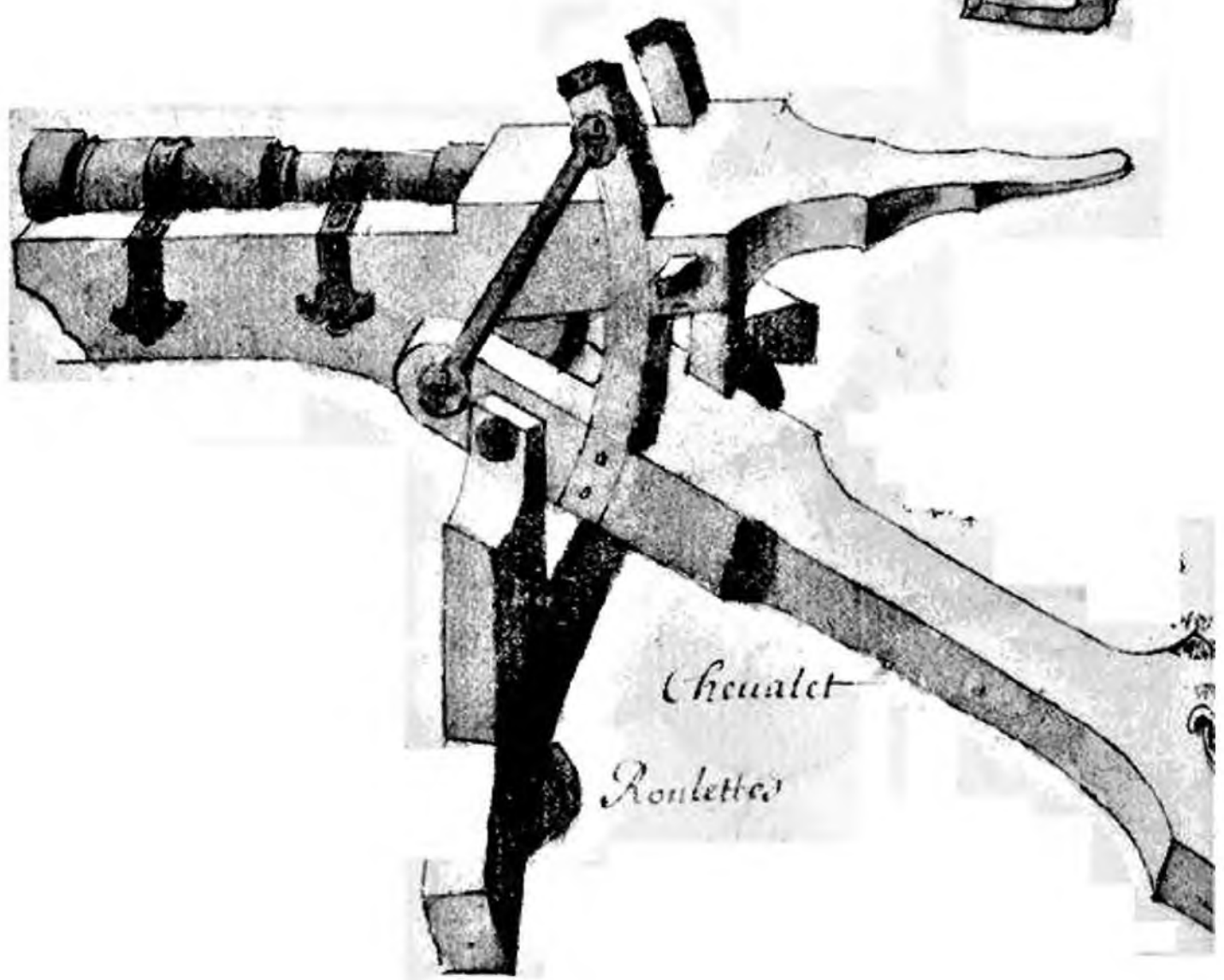

Cheualet

Roulette

87.

Ce sont deux autres demy quartz
de canon monte sur leurs attus
de differente facon a l'antique

C'est Un avantrain servant aux
affus de canon et chariot propres
à les porter et mener en campagne
pour y atteler les chevaux qui les
trahissent . /

87

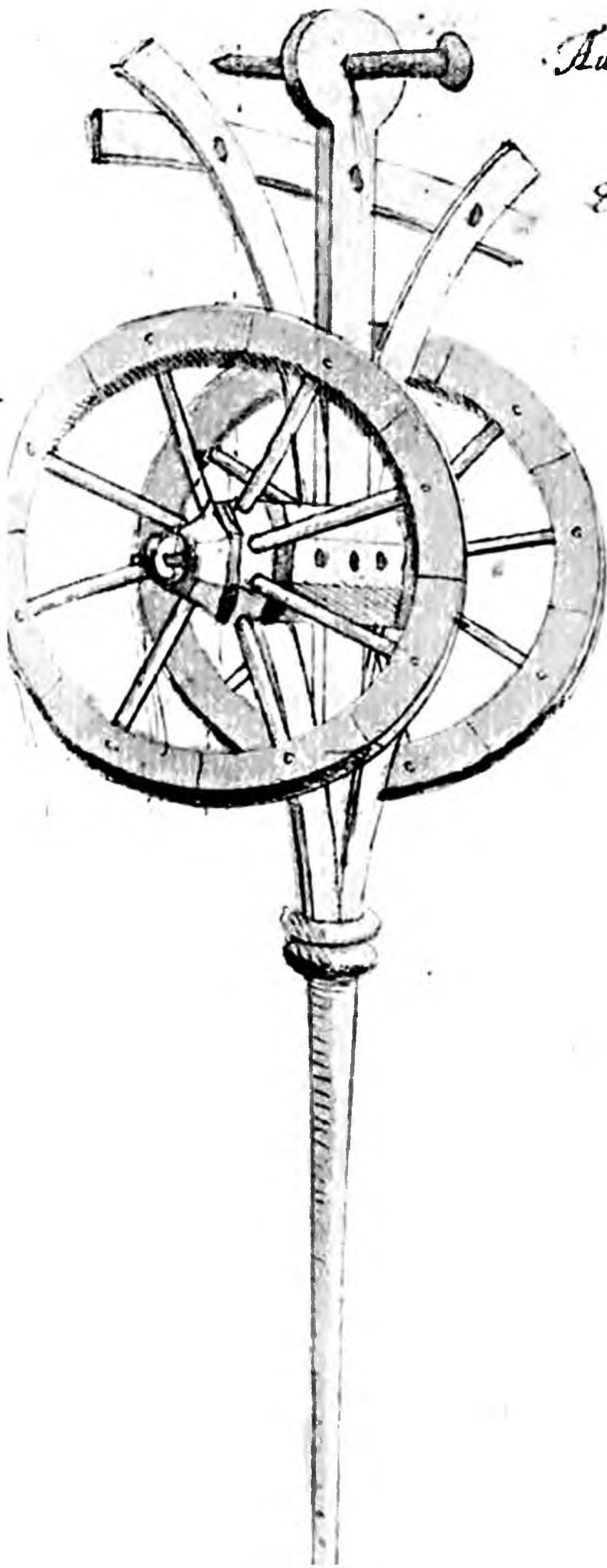

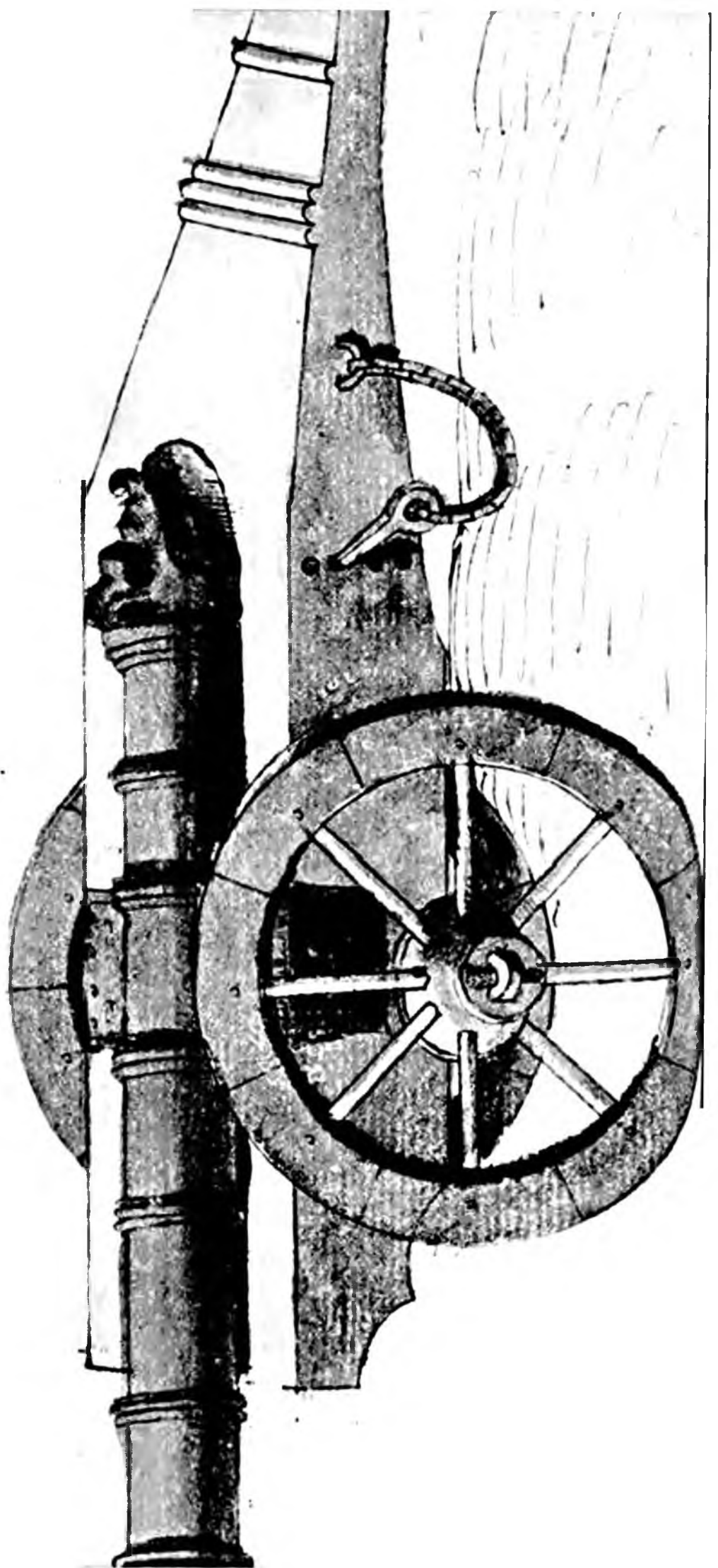

C'est Une grosse piece de canon
monte sur son affust fait tout

Une piece montee sur des rouages
avec deux tourillons pour la pou-
voir hausser, et baisser selon que lon
desire l'appointer et tirer, les An-
ciens ayant recogneu que toutes les
machines qu'ils auoient faites

pour seruir d'affust aux pieces
de canon tant petits que gros ne
pouuoient resister a la force du recul
et esbranlement de d. pieces de
canon qui rompoient trop souuent
lesd. machines ou affusts soiet
aussy les difficultez qu'ils auoient
a remuer et transporter lesd. canons
et machines ont tant cherche qu'ils
ont trouue l'invention de faire.

Des affusts semblables a celuy cy
qui par le moyen des roues a son
recul plus facile comme ceux d'apnt. /

Cette machine est une double
 chevre garnie de quatre poulies, Une
 moufle et deux moulinets elle sert
 pour mettre un canon sur son aff:
 sur ou sur un chariot ou pour l'en
 ôter.

Ces qui est aux deux costez sont
 deux mouffles garnys de leurs
 poulies servant a mesme fin. /

88

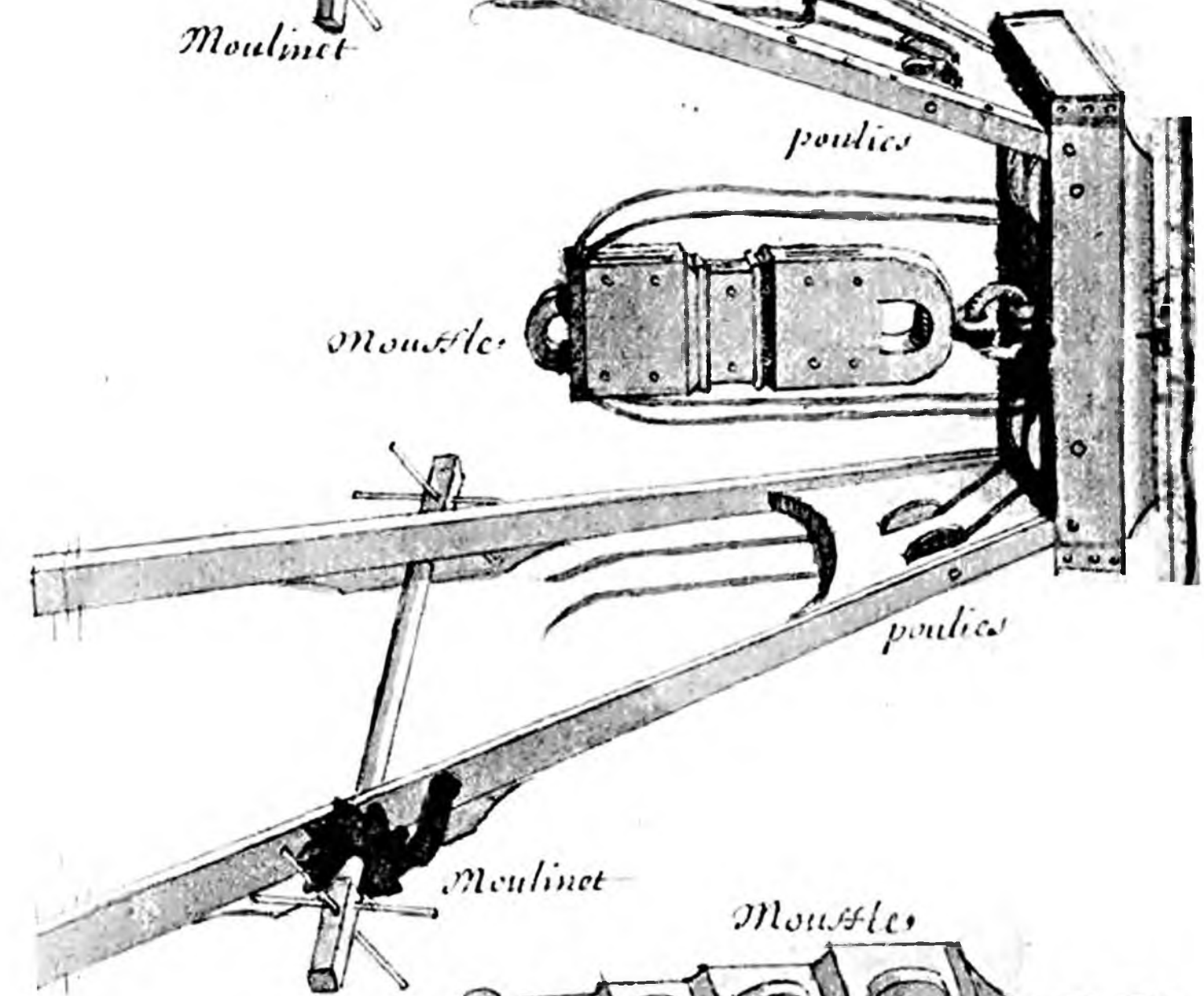
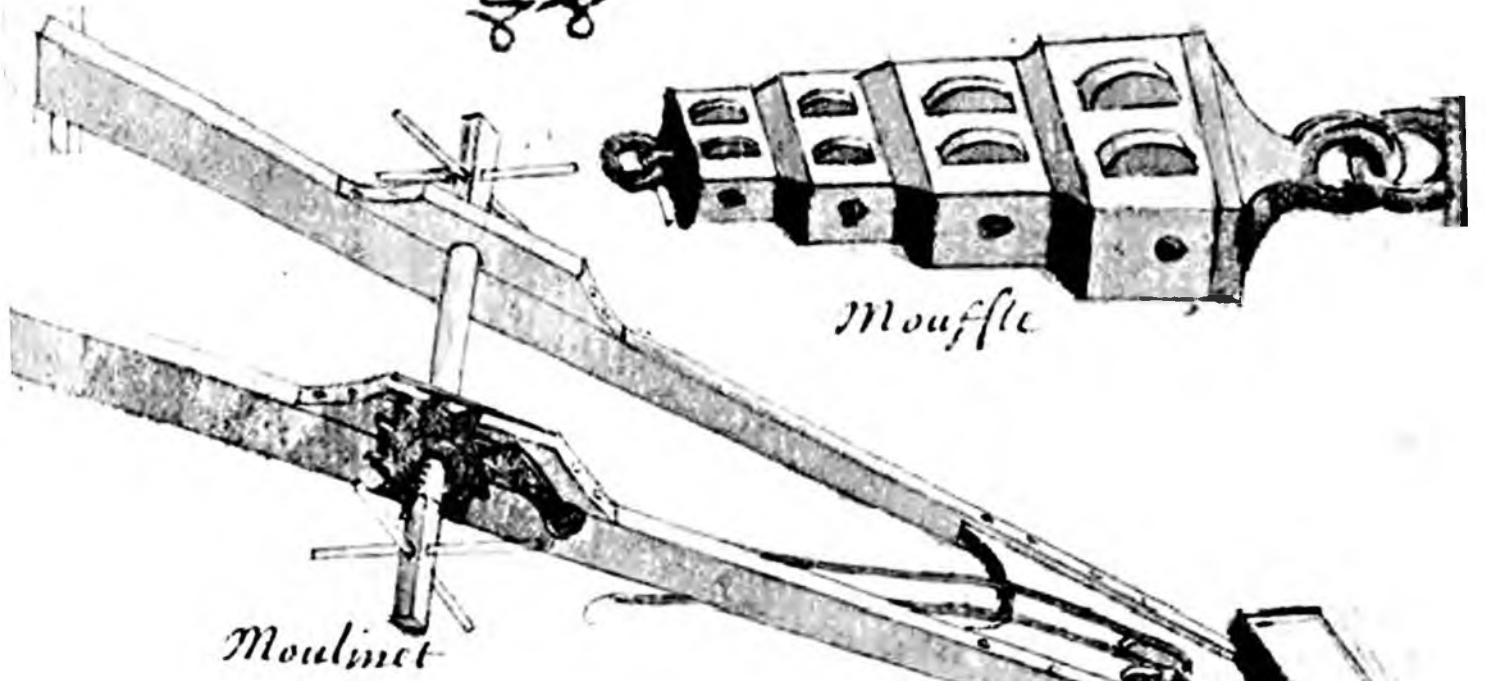

89

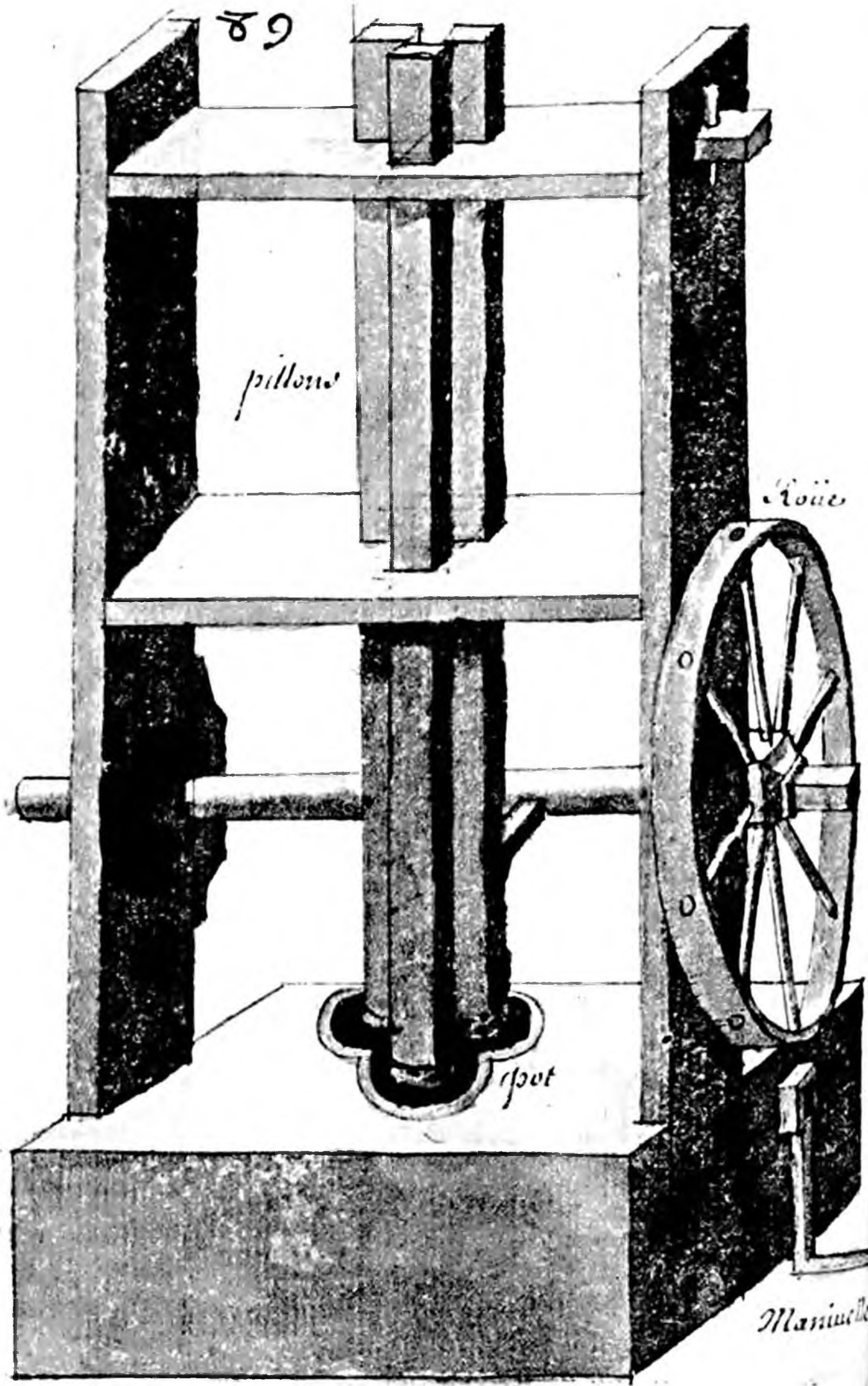

pillons

roue

pot

Manivelle

Cette machine est un moulin
à poudre à trois pilons de bois gar:
ny de cuiure par le bas au lieu de
Fer, le pot ou mortier est entaillé
dans la piece de bois d'embas au
fonds duquel pot est une lame de
cuiure d'un doigt d'épaisseur sur
laquelle lesdits pilons battent
la composition de lad. poudre. car
le Fer est dangereux à telles ma:
chines a cause du feu.

C'est une piece de bois avec des
 chevilles elle est serrée en fourche
 pris dans
 vegeuse
 fol. 21 par le bout elle s'appelle un belier
 du moins elle sert a ce usage po.
 rompre une porte de ville ou mu:
 raille elle peut aués y servir des:
 chelle d'escalade. /

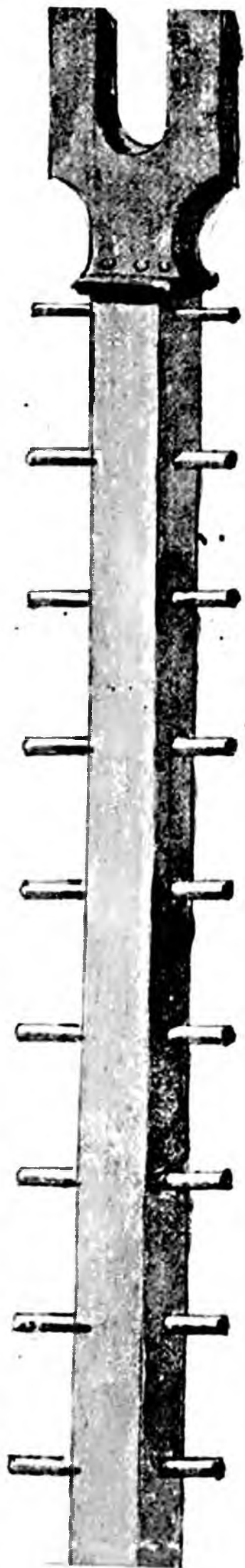

90

102

*Belier
fer*

eschellons

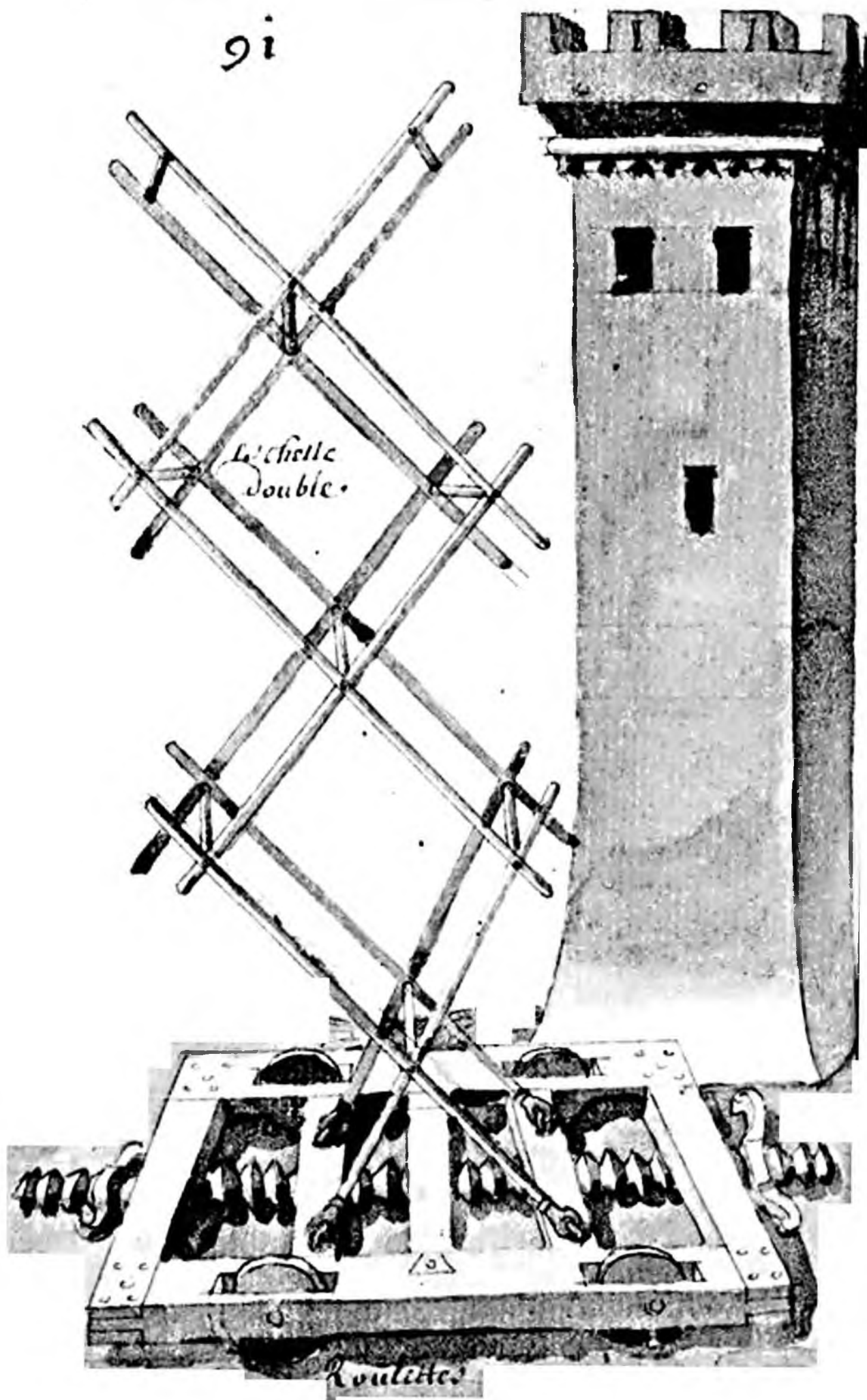

L'eschelle
double.

Roulettes

de Boycees
livre 2.
fol. 66.

C'est une double eschelle pour des-
cendre ou pour s'elever un homme
dans une tour qui s'eleue par le
moyen et en serrant une vis qui
est au picc ainsi que la figure
le monstre.

C'est un camp d'armée des anciens
en forme ronde fermé de chariots
comme il se voit par la figure
suivante. /

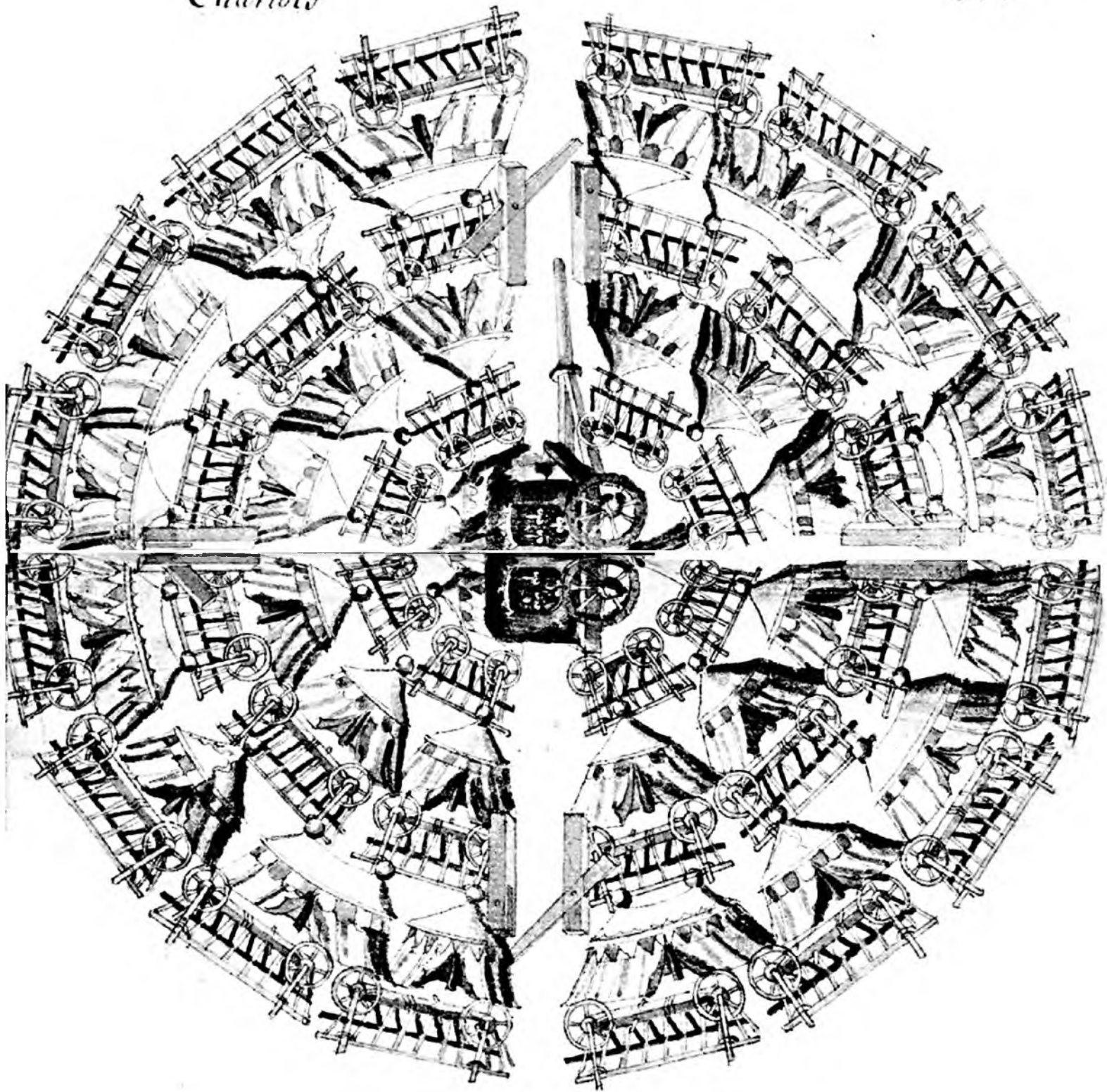

De Genesee
 livre 4
 fol. 200.

C'est une machine faicte de cuir
 qui s'emplit de vent que lon attache
 autour d'un homme elle s'emplit par
 ce petit trou que vous y voyez, et
 mesme celui qui s'en sert l'entretient
 avec la bouche. Cette machine sert
 pour nager sur l'eau et a passer une
 riviere ou le fosse d'une ville.

93

107

boucles

Boucle

corroye

Boucles

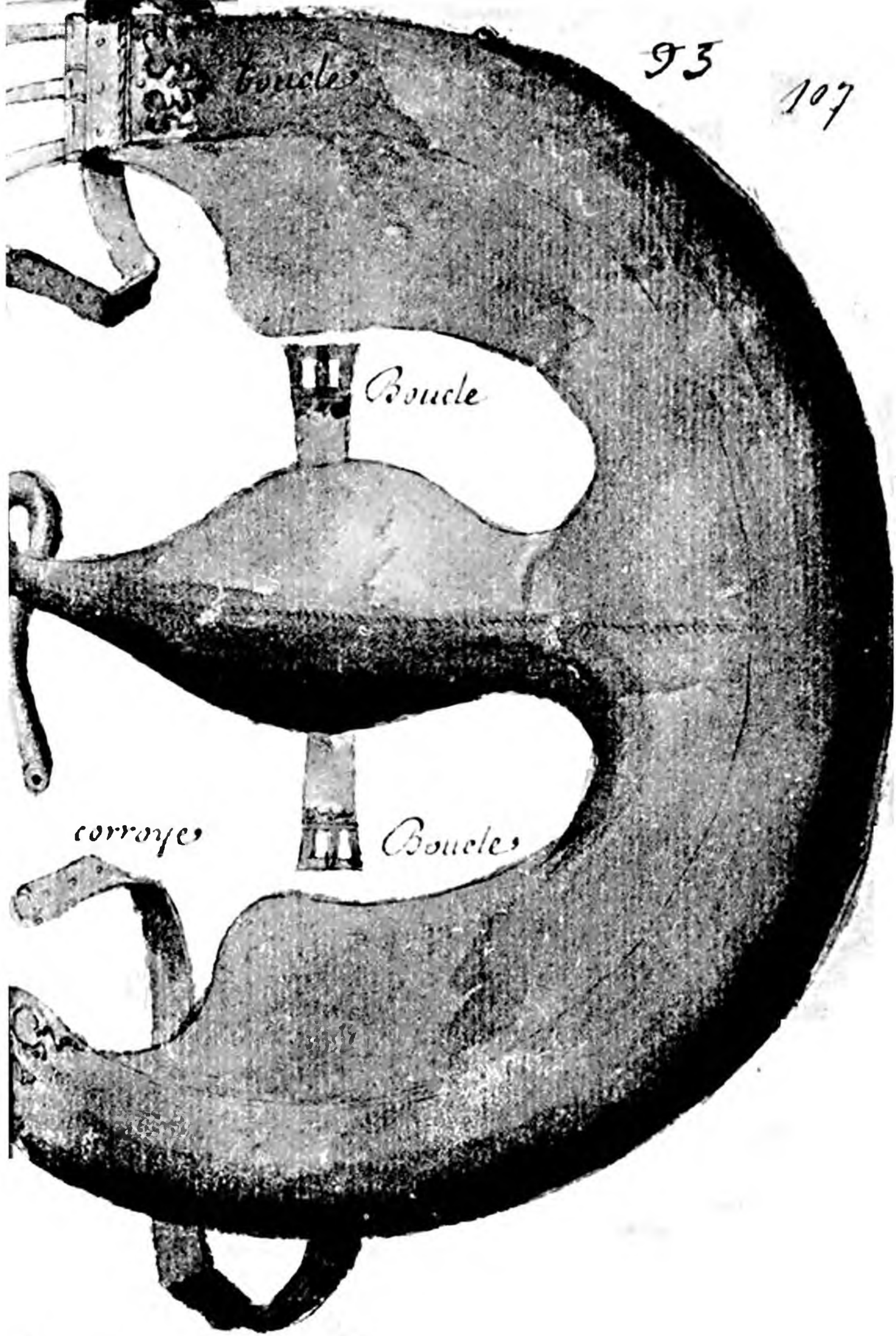

93

corroye

boucle

boucles

Brodequin de cuir

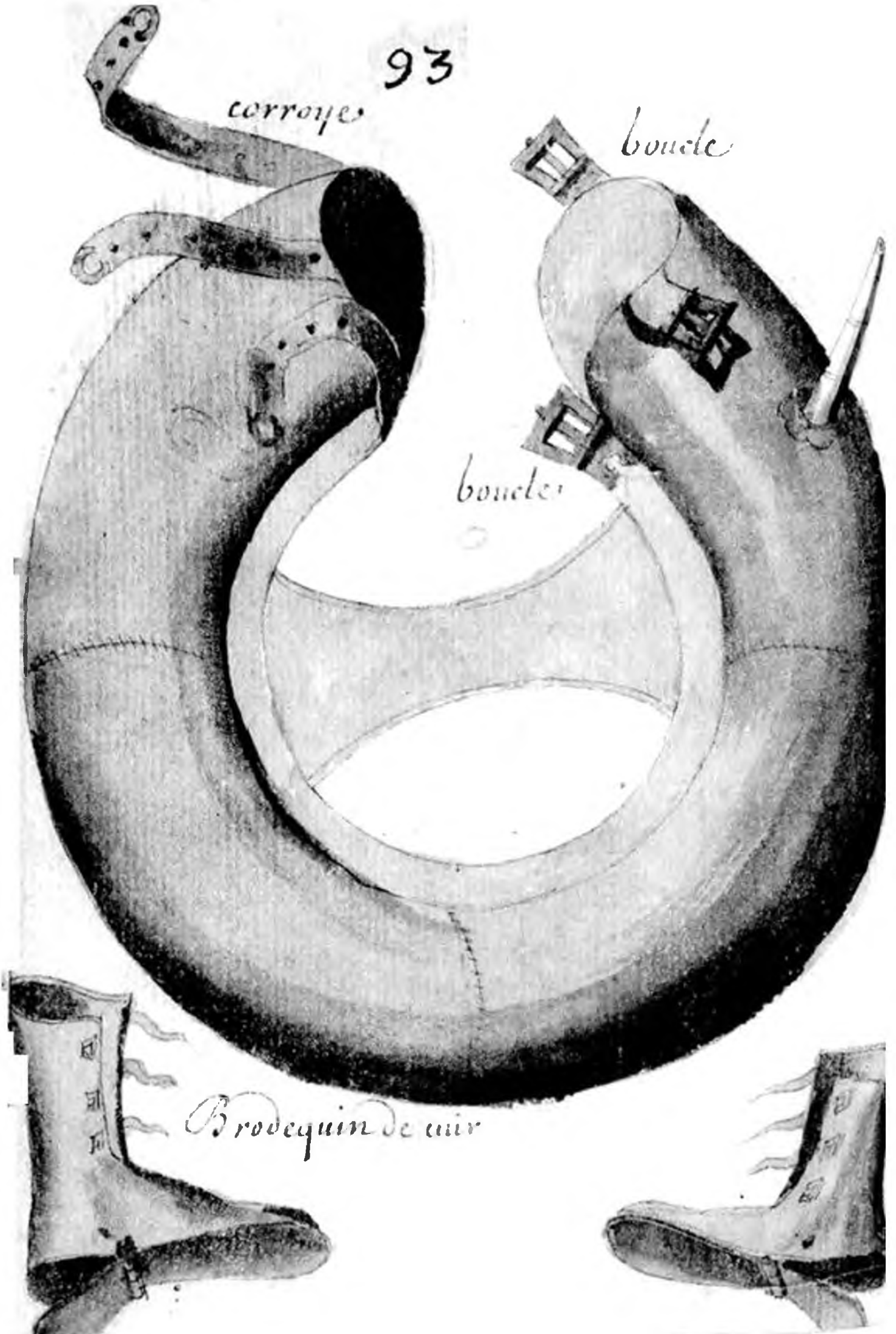

Cette machine est de mesme
fabrique que la precedente et sert
a mesme fin.

Cette machine est faite de cuir
 de bache elle se simplit de vent par
 ce petit tuyau elle sert pour l'atta-
 cher soubz un cheval en luy passant
 les jambes de derriere par les deux
 trous marquez. B. B. cette sangle
 qui est au milieu est pour l'attacher
 par dessus le dos dud'. cheval et le
 devant marqué C. C. s'attache au
 poitral. par ce moyen un cavalier
 arme peut passer une riviere. /

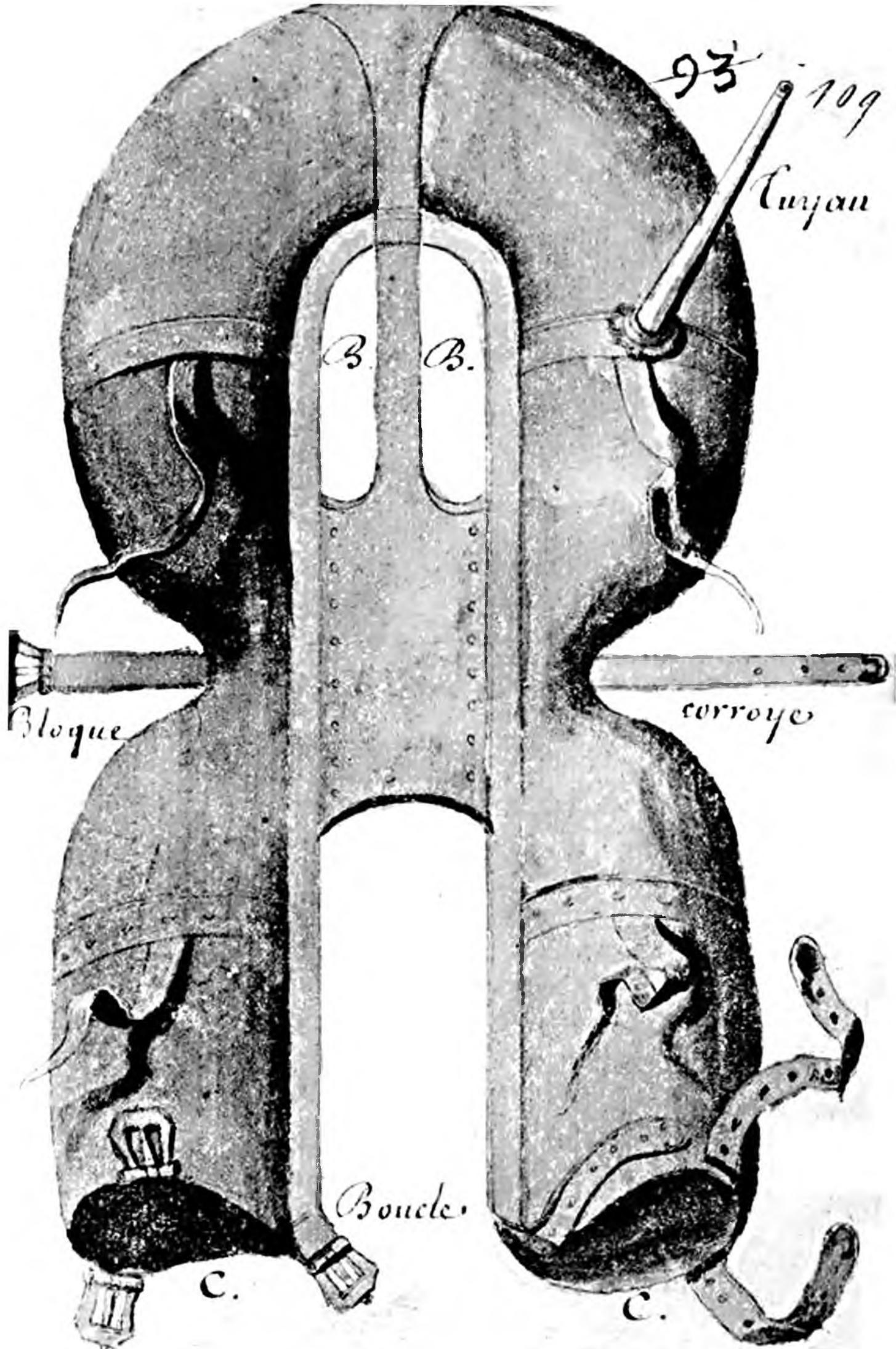

93 109

Luyau

B. B.

Bloque

corroye

Boucle

C.

C.

94

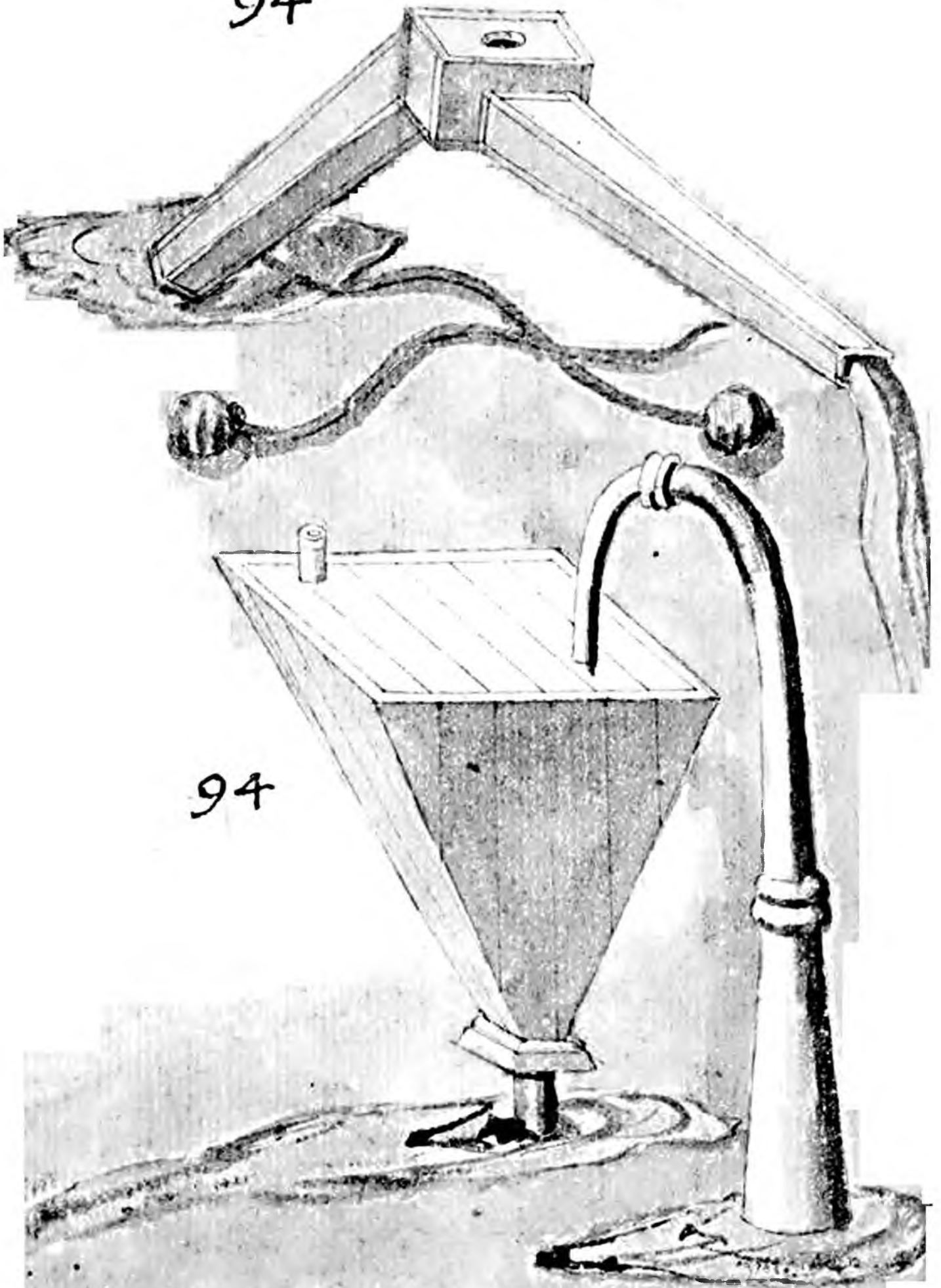

94

Ce sont des machines po. tirer
 l'eau d'un marais et le desseicher.
 les noms & usages se trouuent
 dans les livres de ceux qui ont
 escrit pour les Hydriques

l'Hydro-
 mite 4^e
 fol. 190

94.

Ces machines Seruent a mesme
Fin que les precedentes.

De Boyces.
Livre 4.
fol. 185.

Soufflet

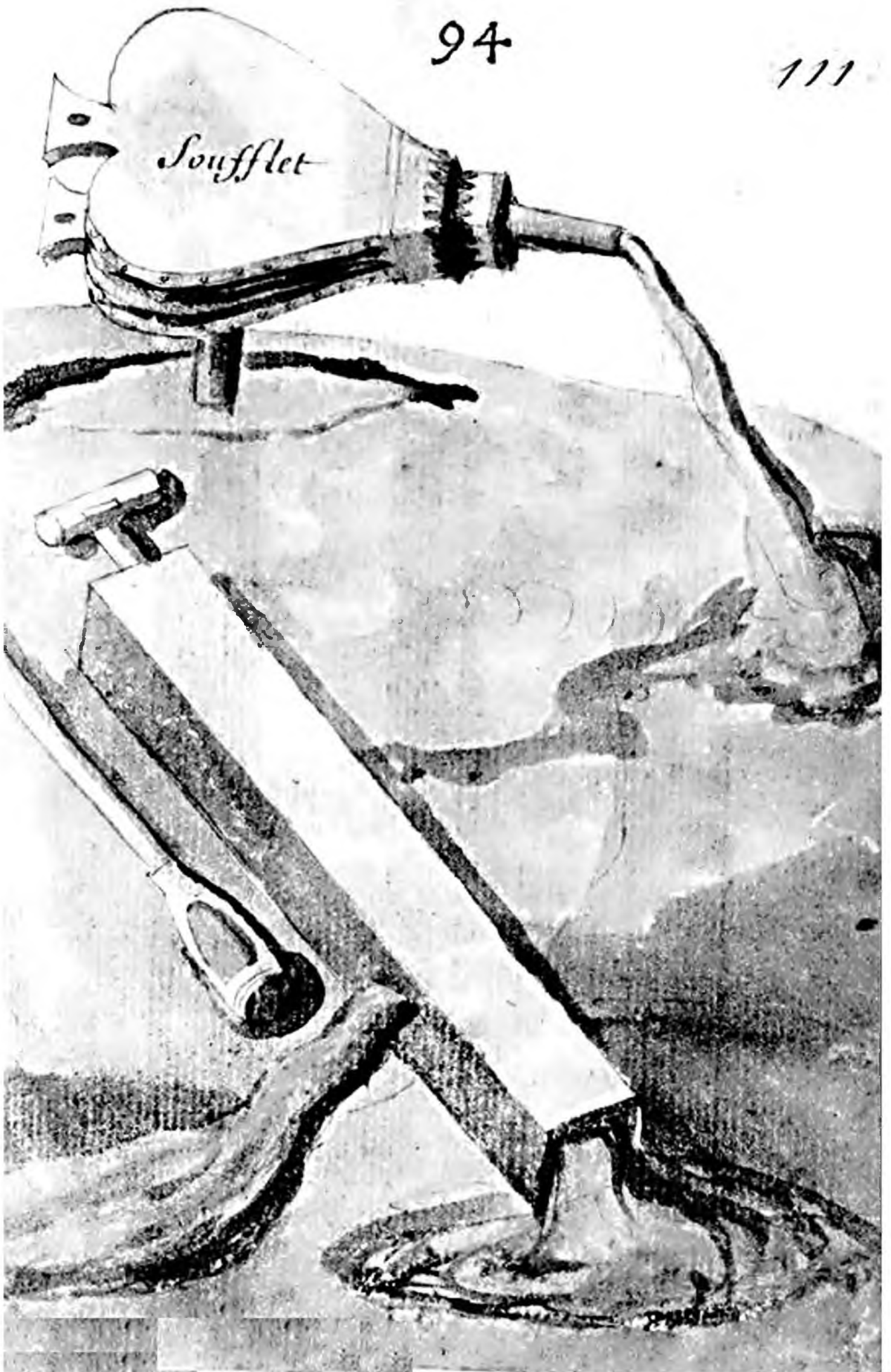

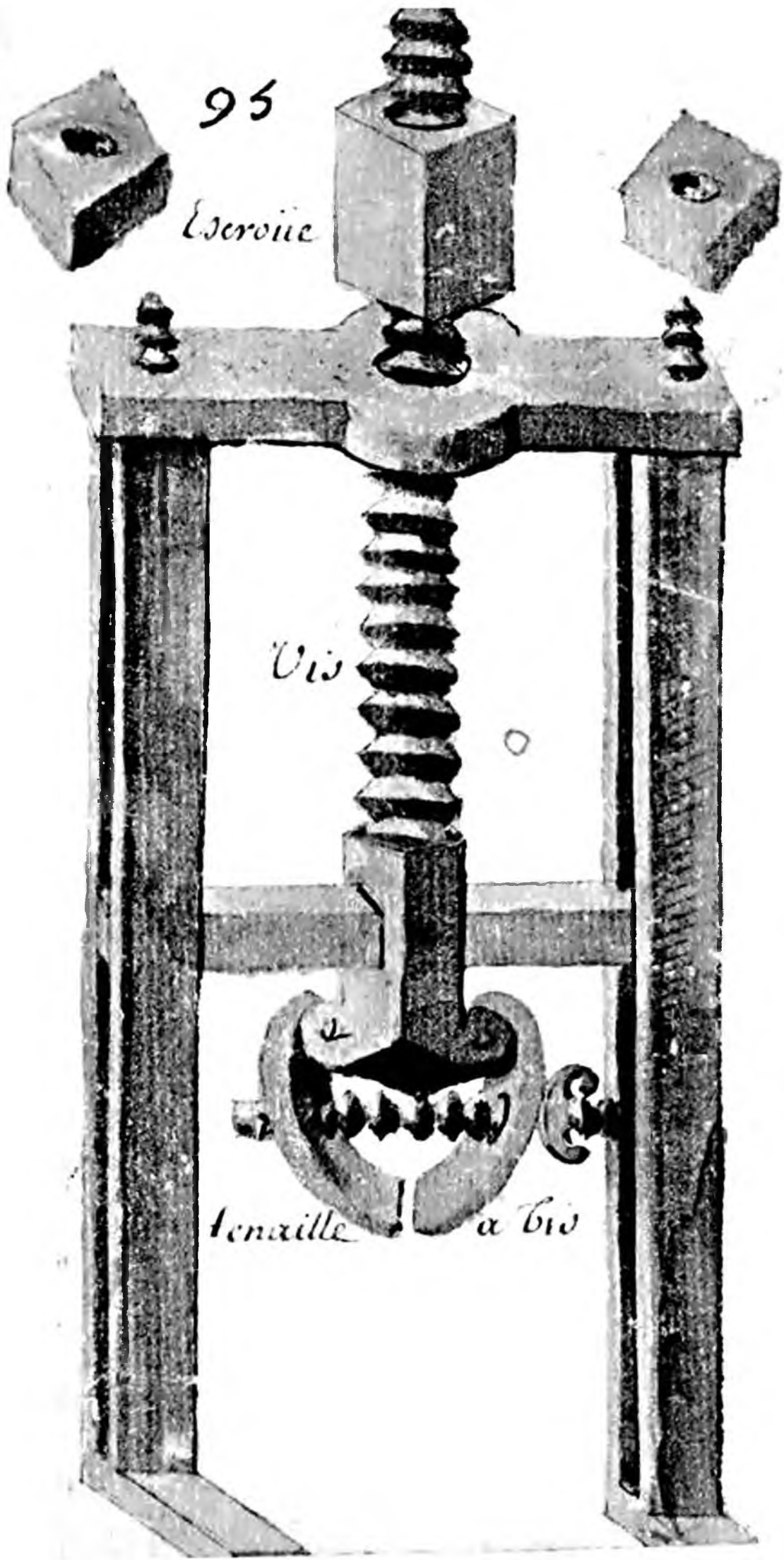

95

Eservie

Vis

Tenaille à vis

95
Cette machine est de fer avec
une vis ou est une tenaille au bout
qui se serre par une vis elle sert
pour arracher les clous d'une serrure
ou crampons d'une porte de
ville ou chasteau. - se serrant
la grande vis

Cette machine est aussi de fer
et sert pour rompre les barreaux
d'une fenestre en la posant comme
vous la voyez. au dessein suivant.
en tournant le moulinet qui est au
milieu.

95

113

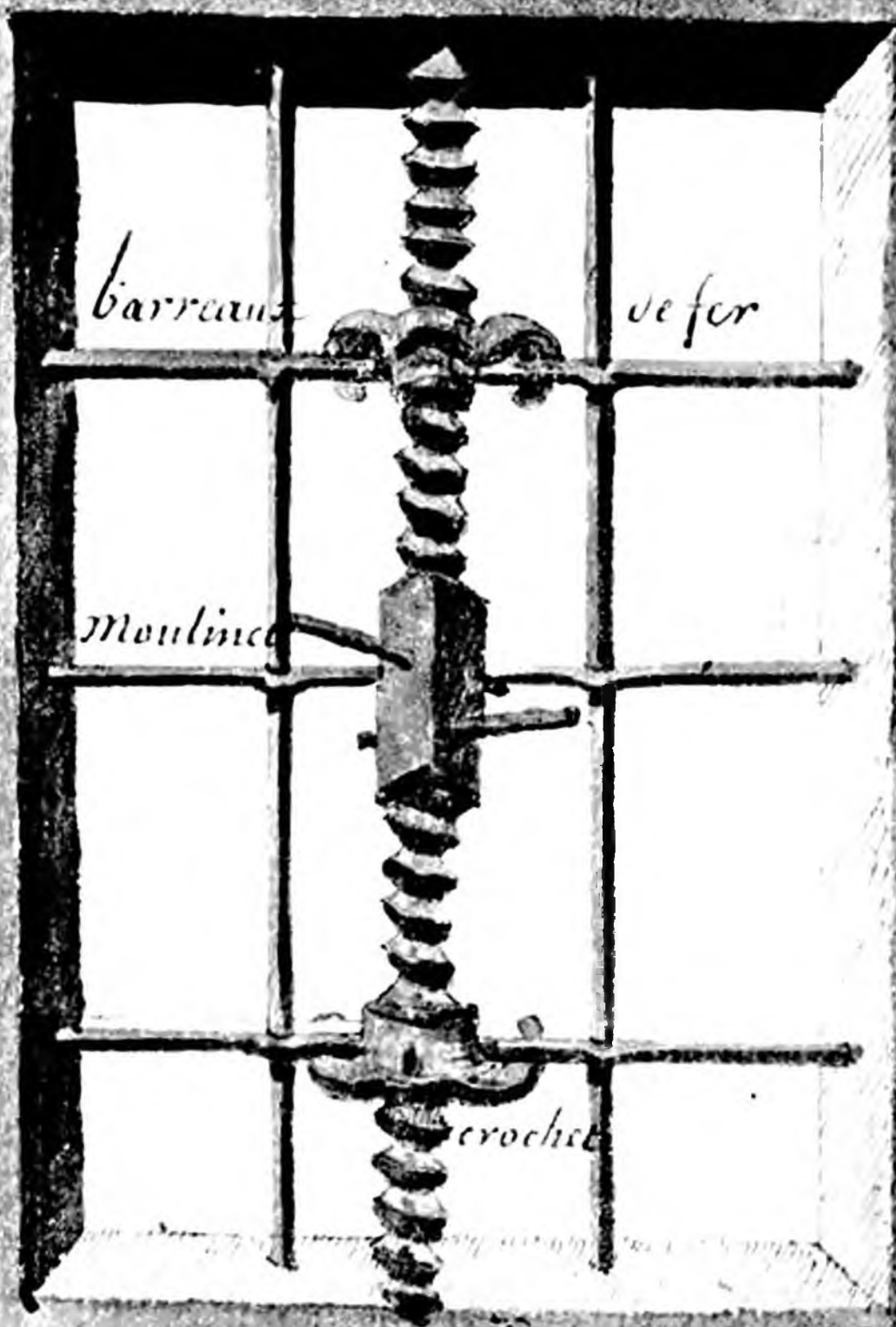

barreaux

de fer

Moulinet

crochet

Ces trois pages suivantes sont
remplies de plusieurs pièces coe.
seroüe crochet à bis, corroye,
bloquée crampon à bis taraux
emmanchez, et autres pièces le
tout de fer.



C. croûte

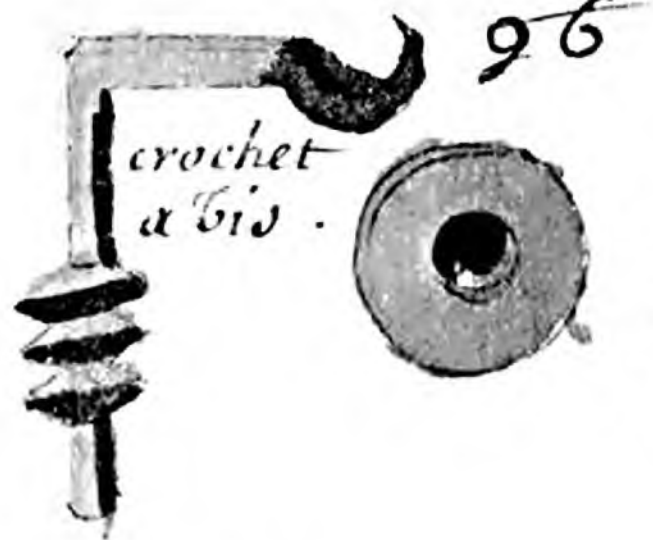

*crochet
à bis.*



*Dans Veysee livre 3^e
fol 133.*

corroye blouques



corroye



C. croûte



Vice

crampou .

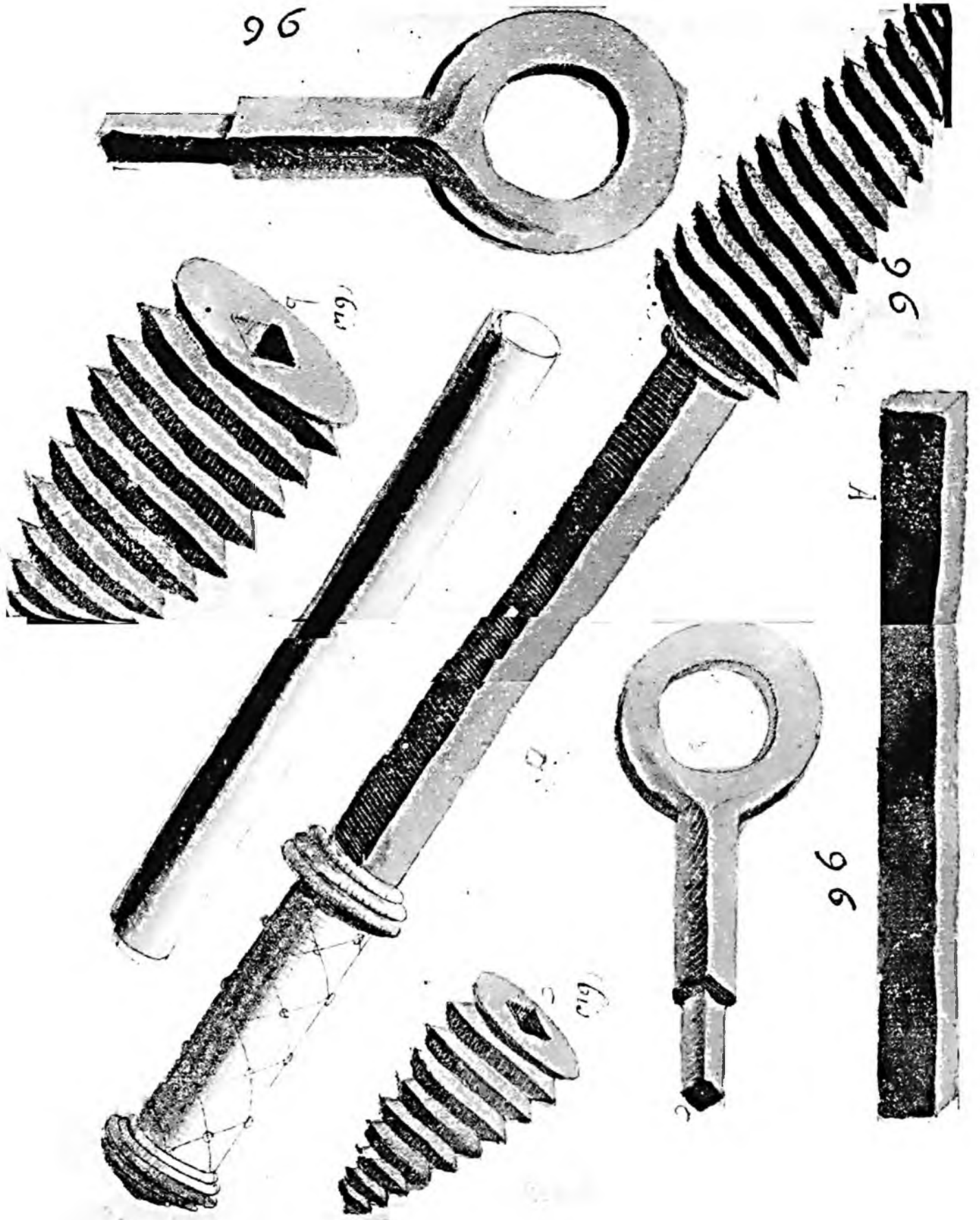

97

Crochete

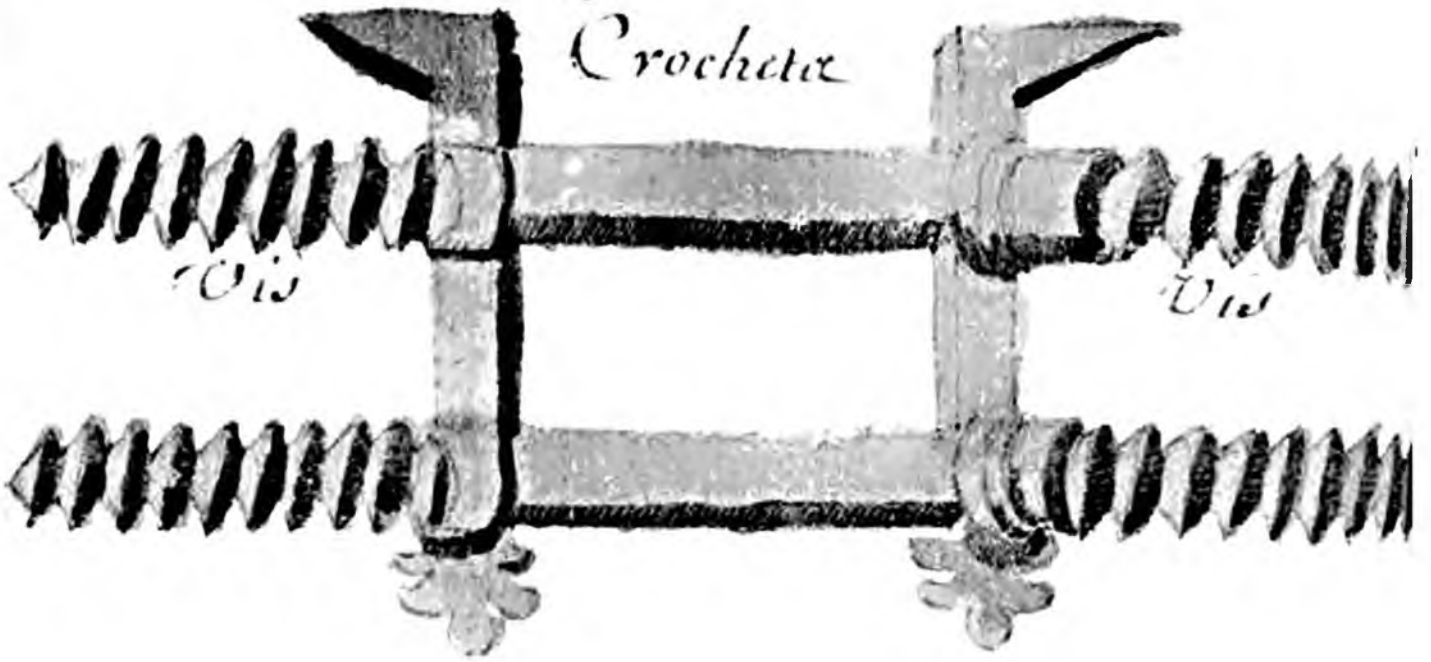

bis

bis

97

servite

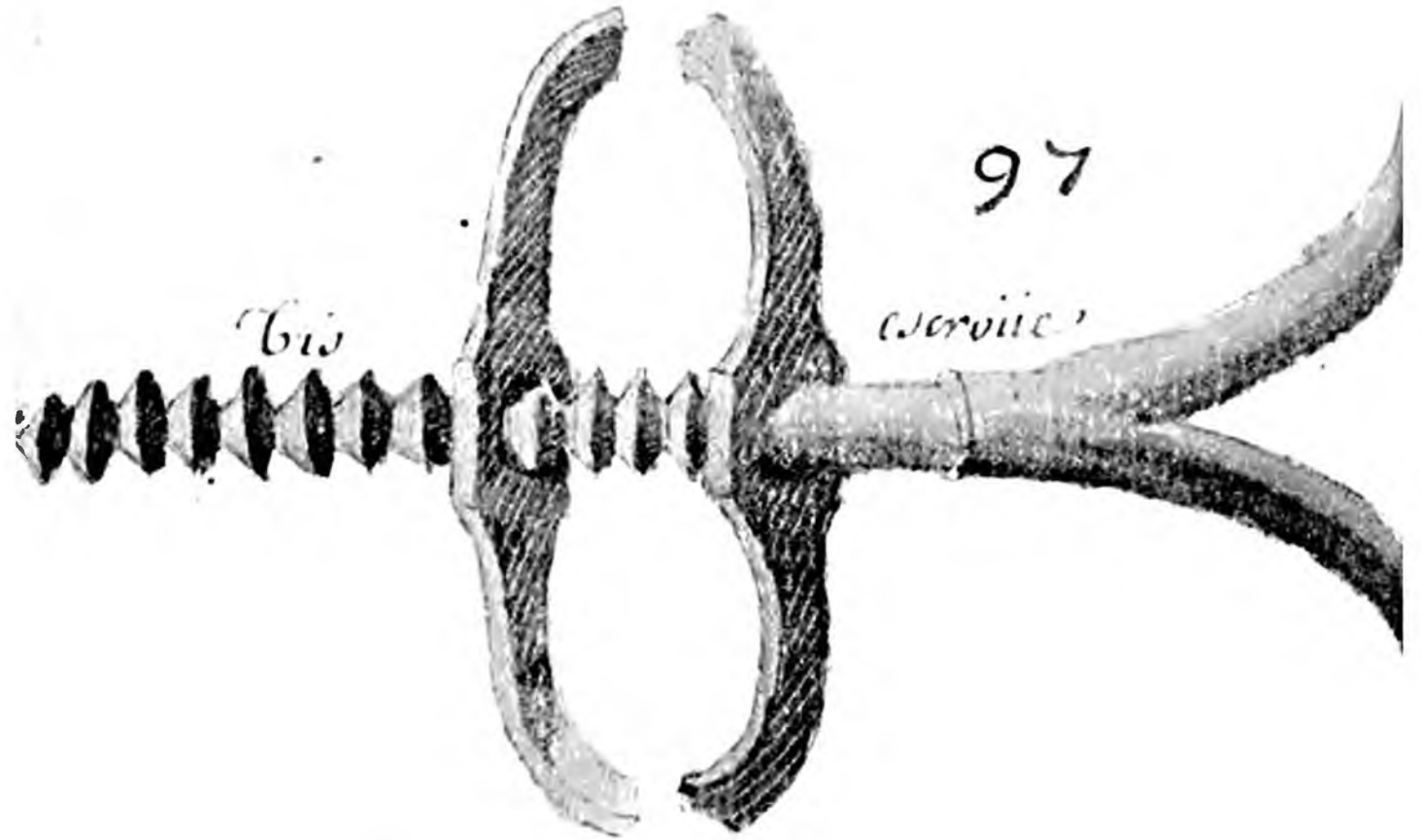

bis

97

Ce sont deux machines de fer
servans a arracher clous serru:
res et barres de fer.

Les cinq petites bandes dentelées
Sont les profils de cinq façons
descrites pour les vis des machines
cy devant et suivantes .



*profilo d'Eservite
a bis*



C'est une machine faite de bois
de charpente avec une vis de bois
et deux perches ferrées pour luy
servir des faye elle s'appelle
Capestan elle sert à bander un
pont flottant et attirer à soy
des pezones s'ardeaux . /

99 119

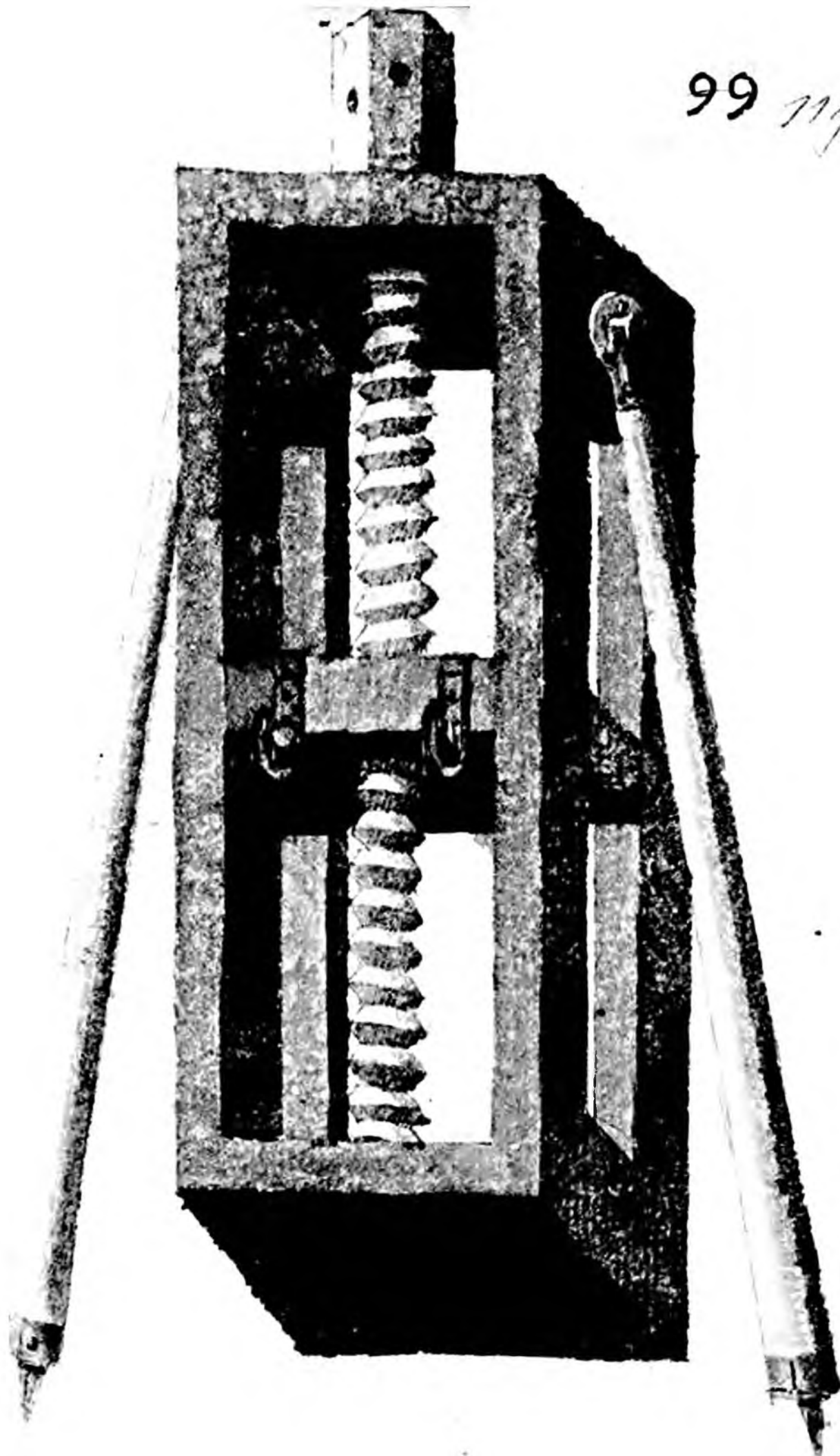

99

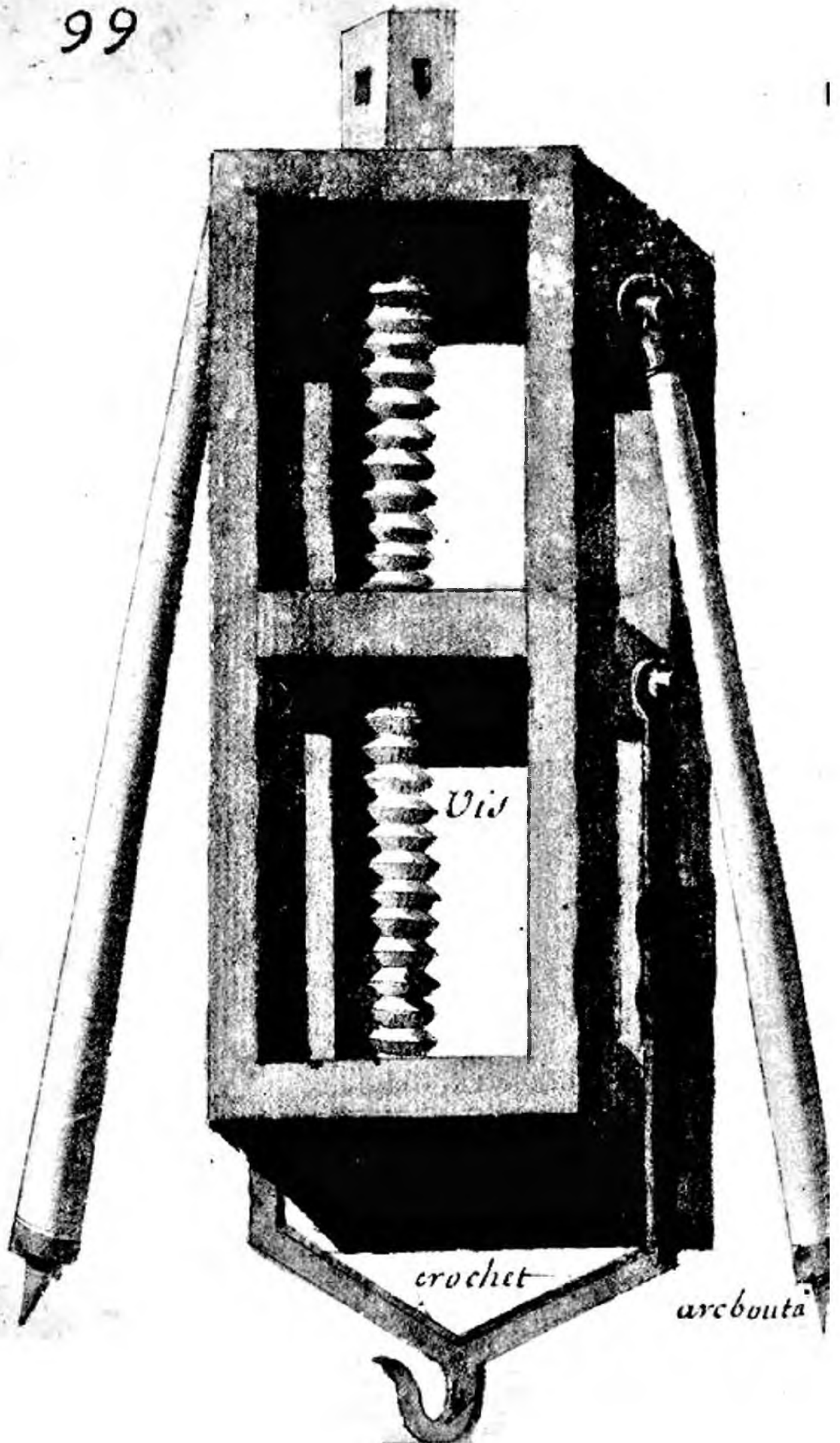

Vis

crochet

arc bouta

99

Cette machine porte le mesme
nom que la precedente et sert a
mesme fin.

C'est un demy canon sur son at:
sust et chariot a l'antique.

100

721

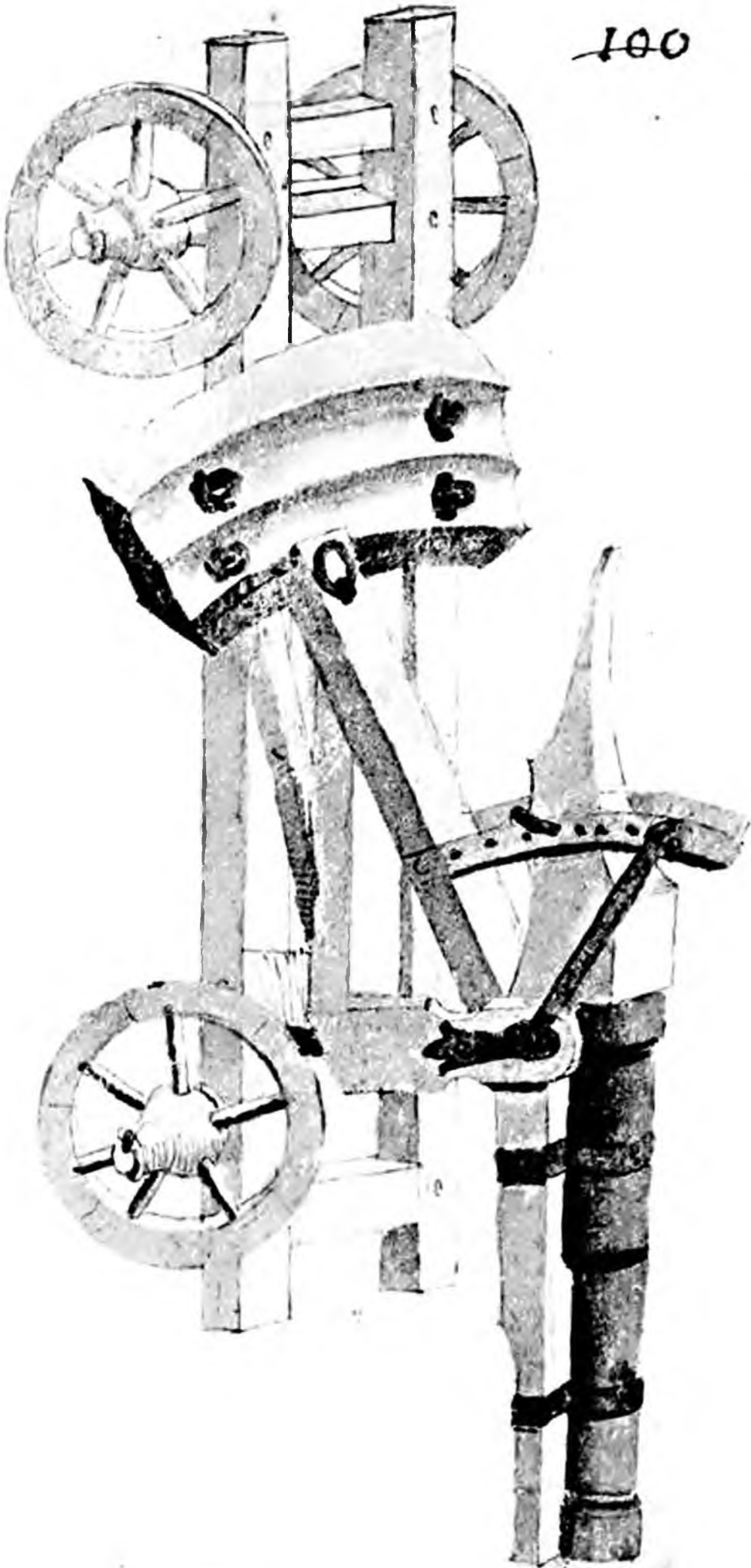

*Chartier et
cheval.*

Canonier

Mantelet

Saux

dard.

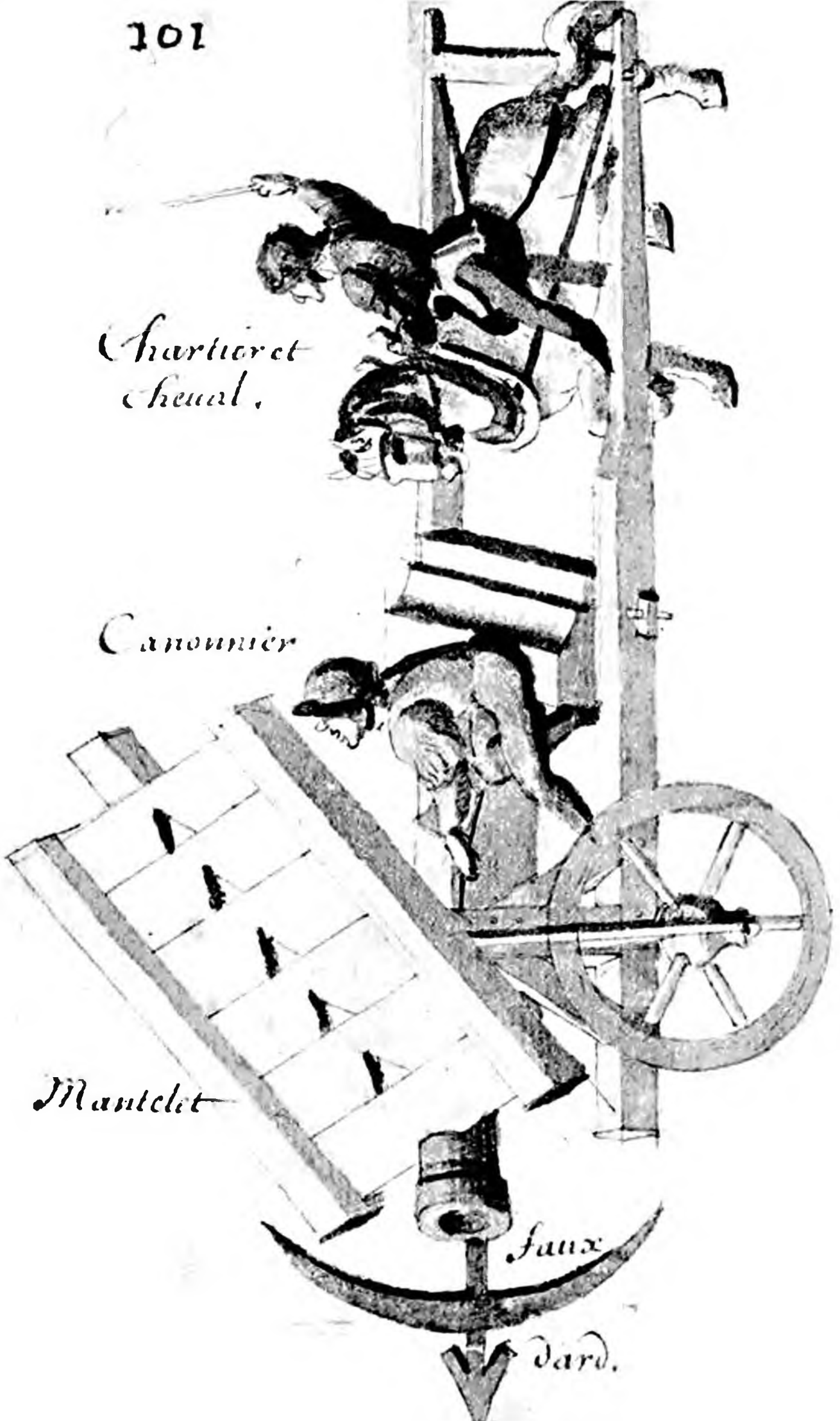

C'est un petit canon monté sur
son assaut que l'on mene en batti-
rie avec un mantelet pour couvrir
les hommes et le cheval qui le
mènent.

Ce sont deux machines de fer
servans a rompre et arracher clous
et barreaux de fer. comme les
precedentes .

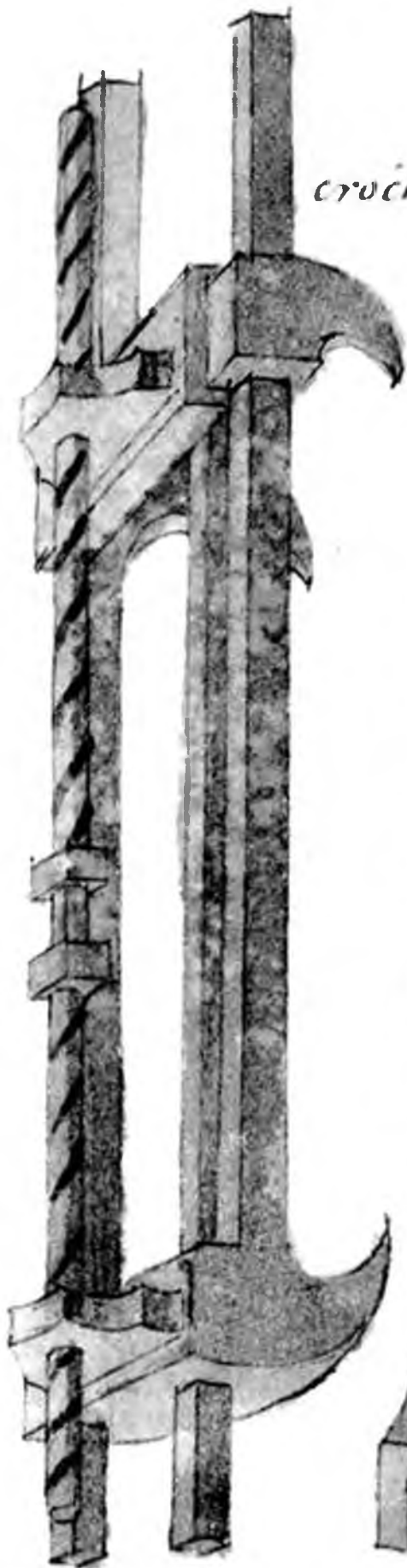

crochet

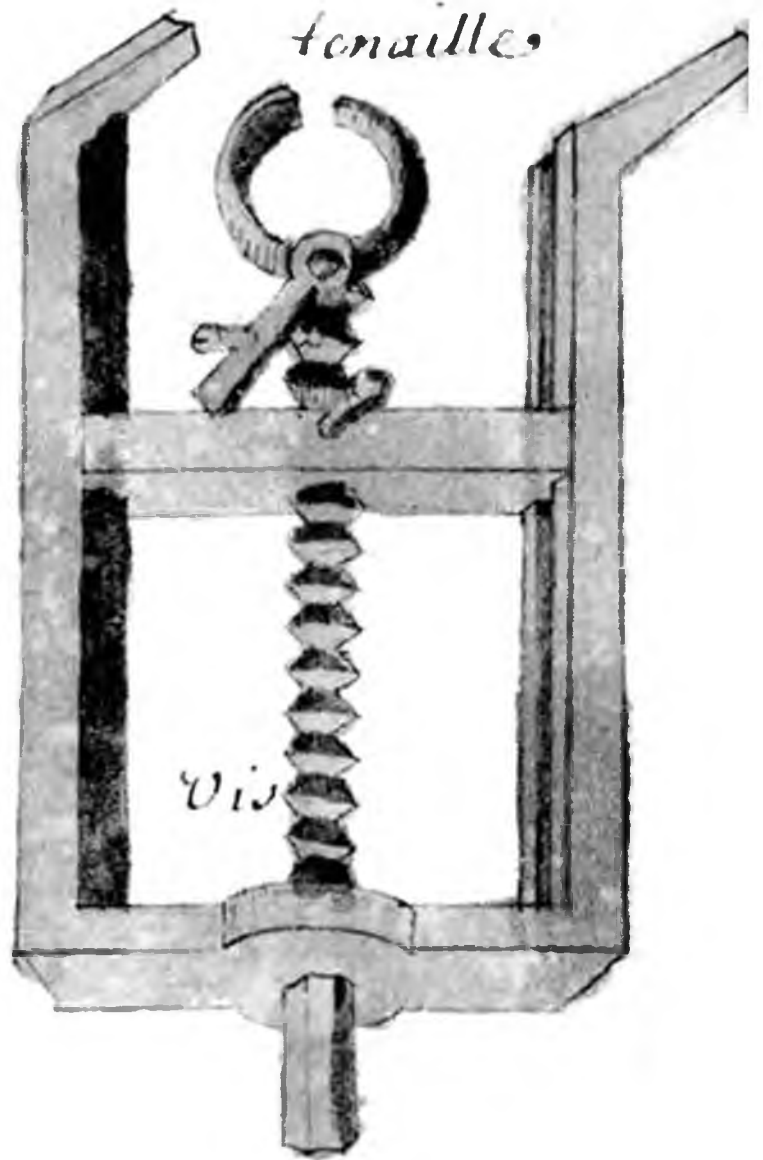

tonaille

vis



pince



écroûte

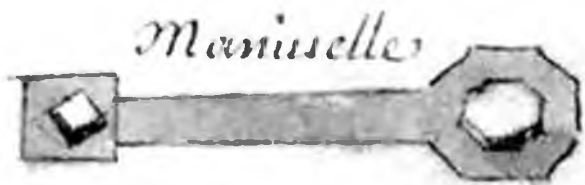

manivelle

Witz

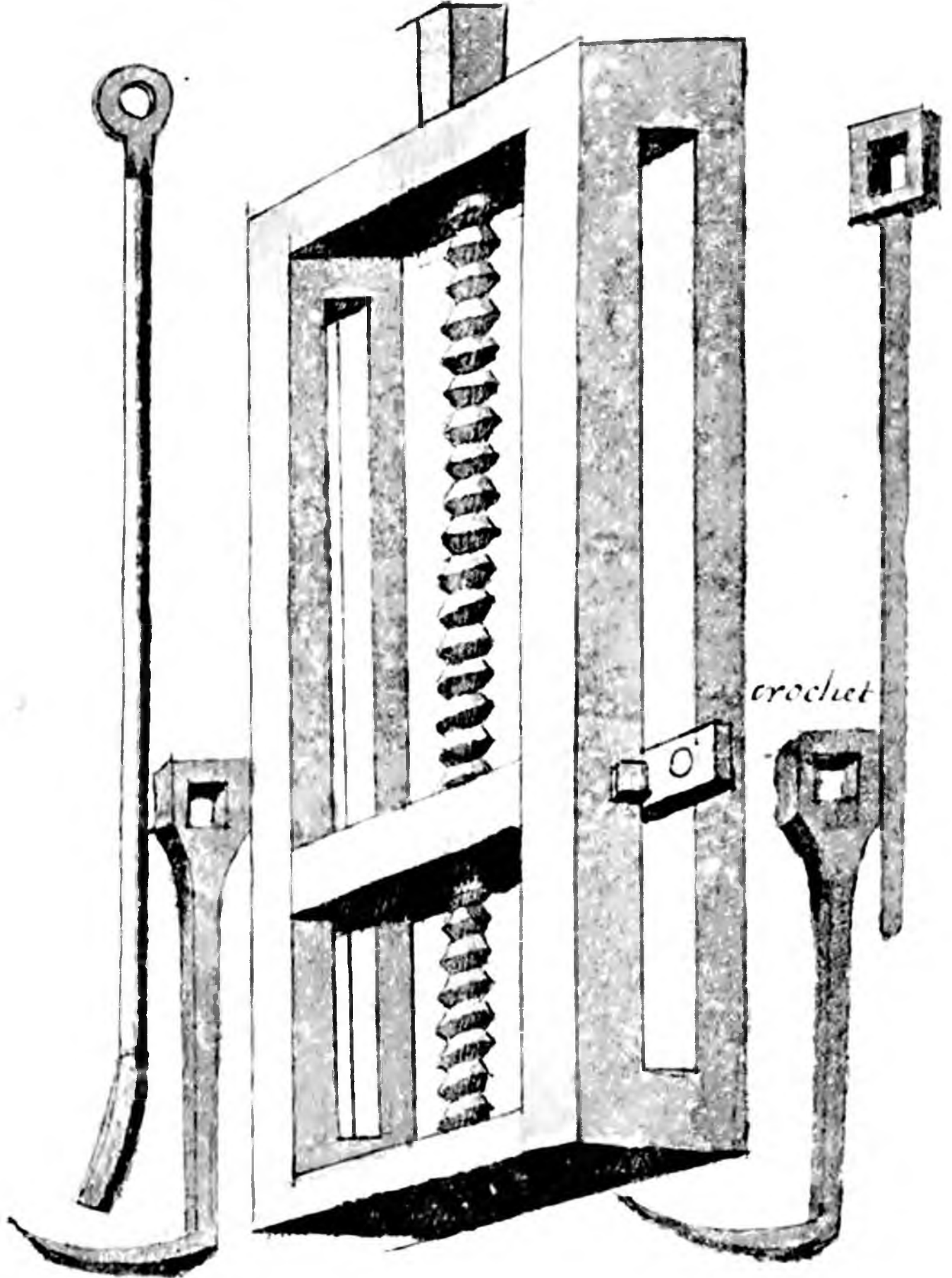

crochet

C'est une pareille machine de
bois que celle cy deuant servant
à mesme fin cottée 99.

Cette machine de fer sert pour
arracher elous et serrures comme
les precedentes.

Verouille

104

125

Vis

manuelle

Verouille

pince

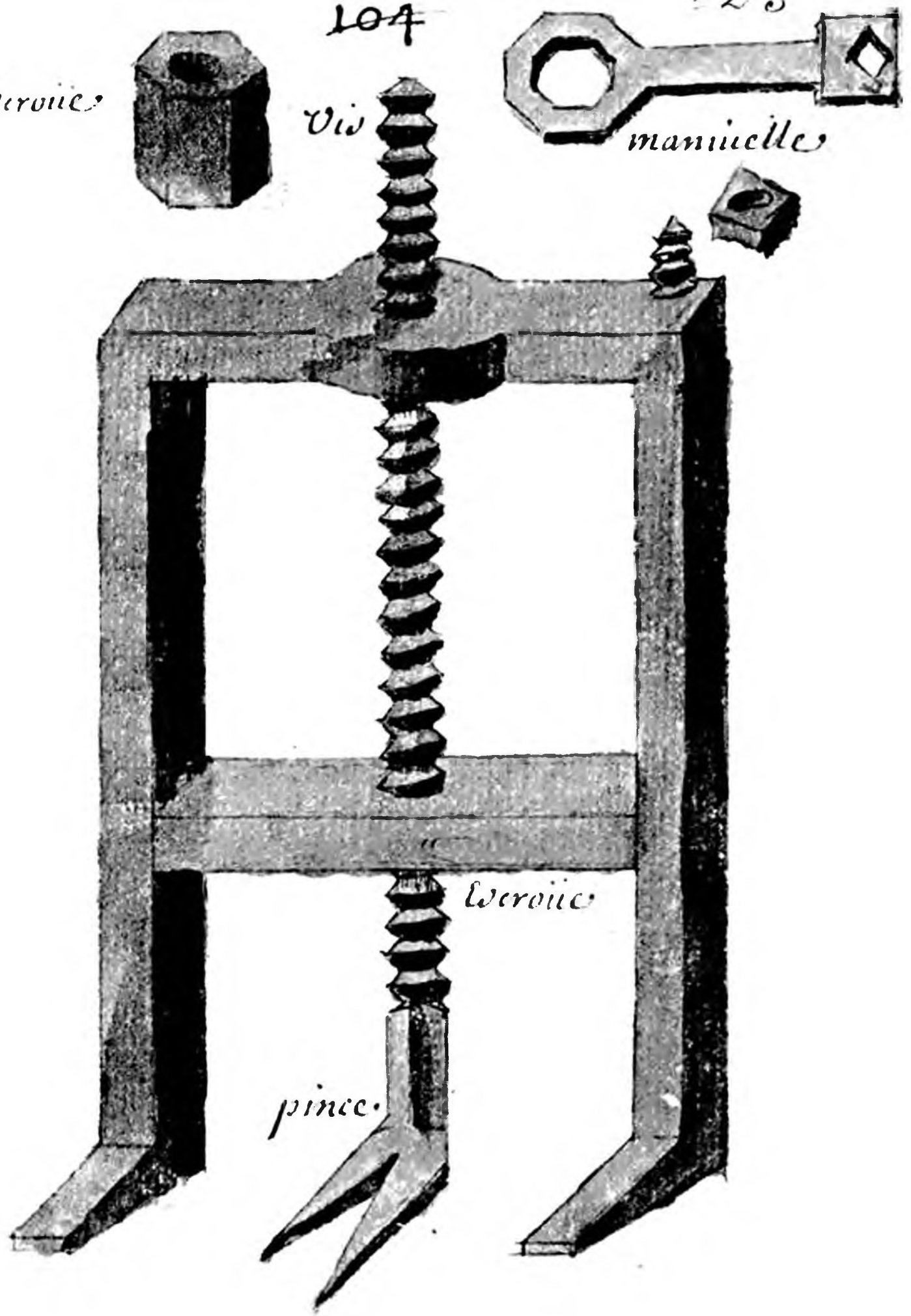

Escroie



Vis



Manivelle

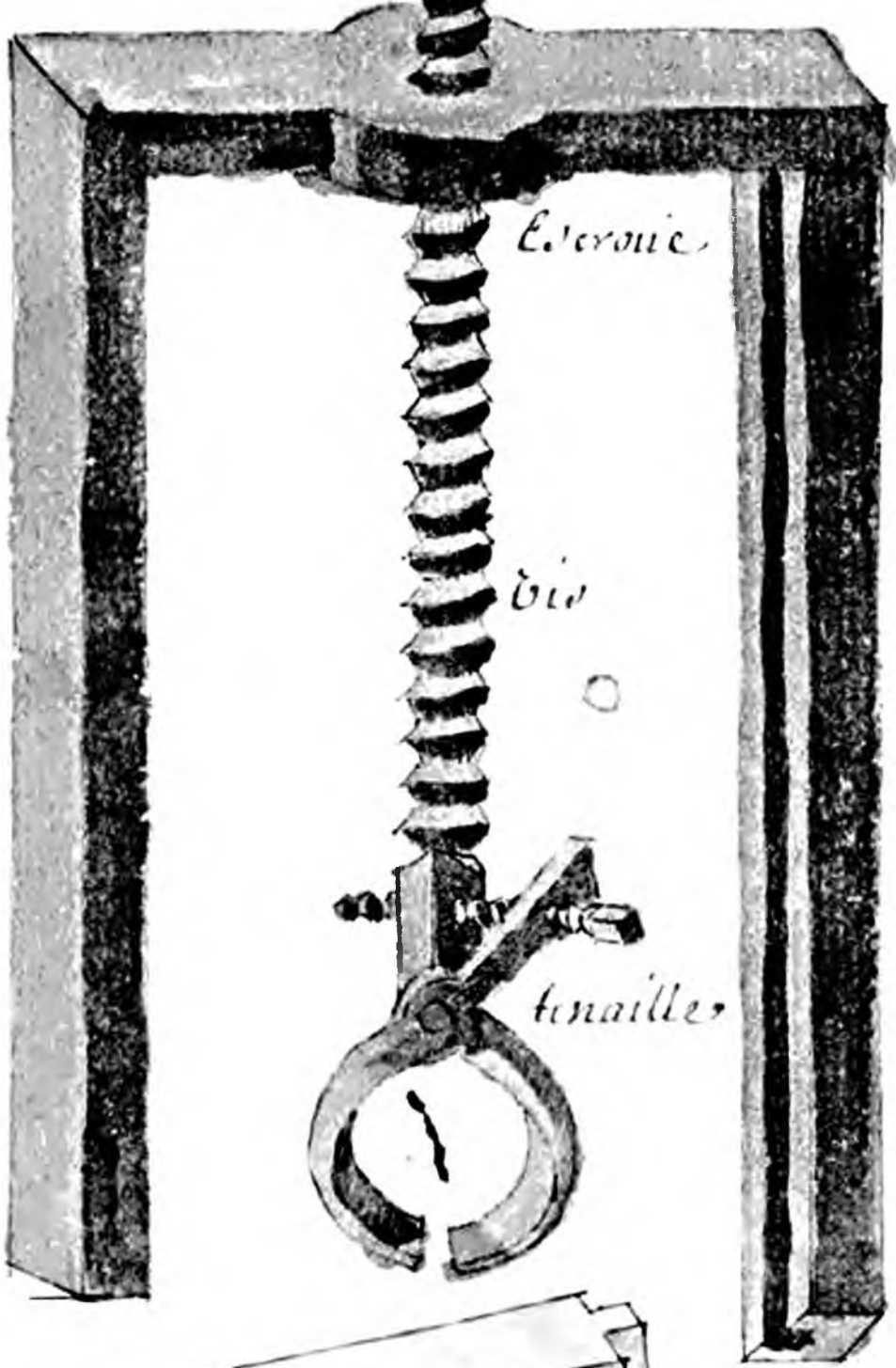

Escroie

Vis

tenaille

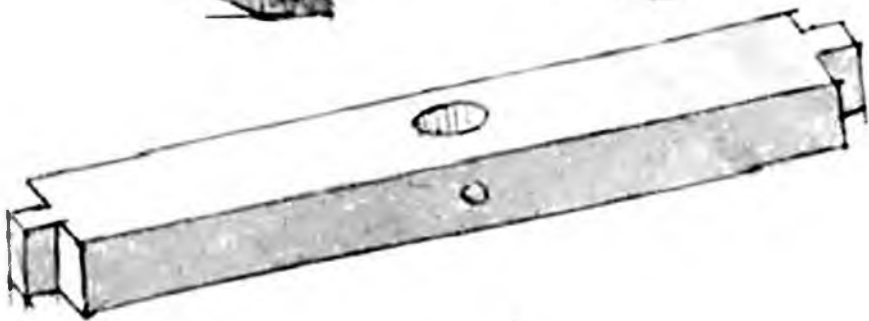

¹⁰⁵
Cede machine de fer sert pour
mesme fin que la precedente avec
son estroue et manuelle.

106

C'est une tenaille de fer avec une
vis et sa manivelle servant pour
arracher clous et crampons.

107.

C'est une machine de bois servant
à l'artillerie en forme d'un fronton
de Mire.

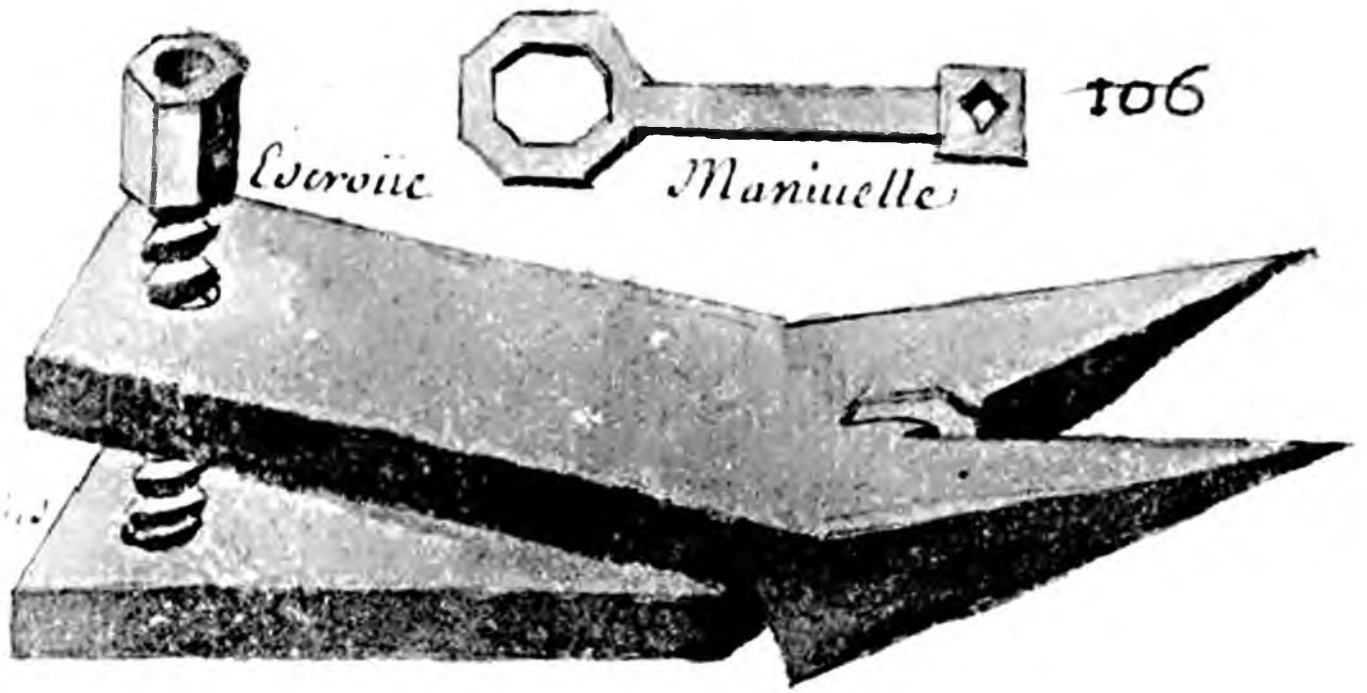

Escrioie

Maniuelle

106

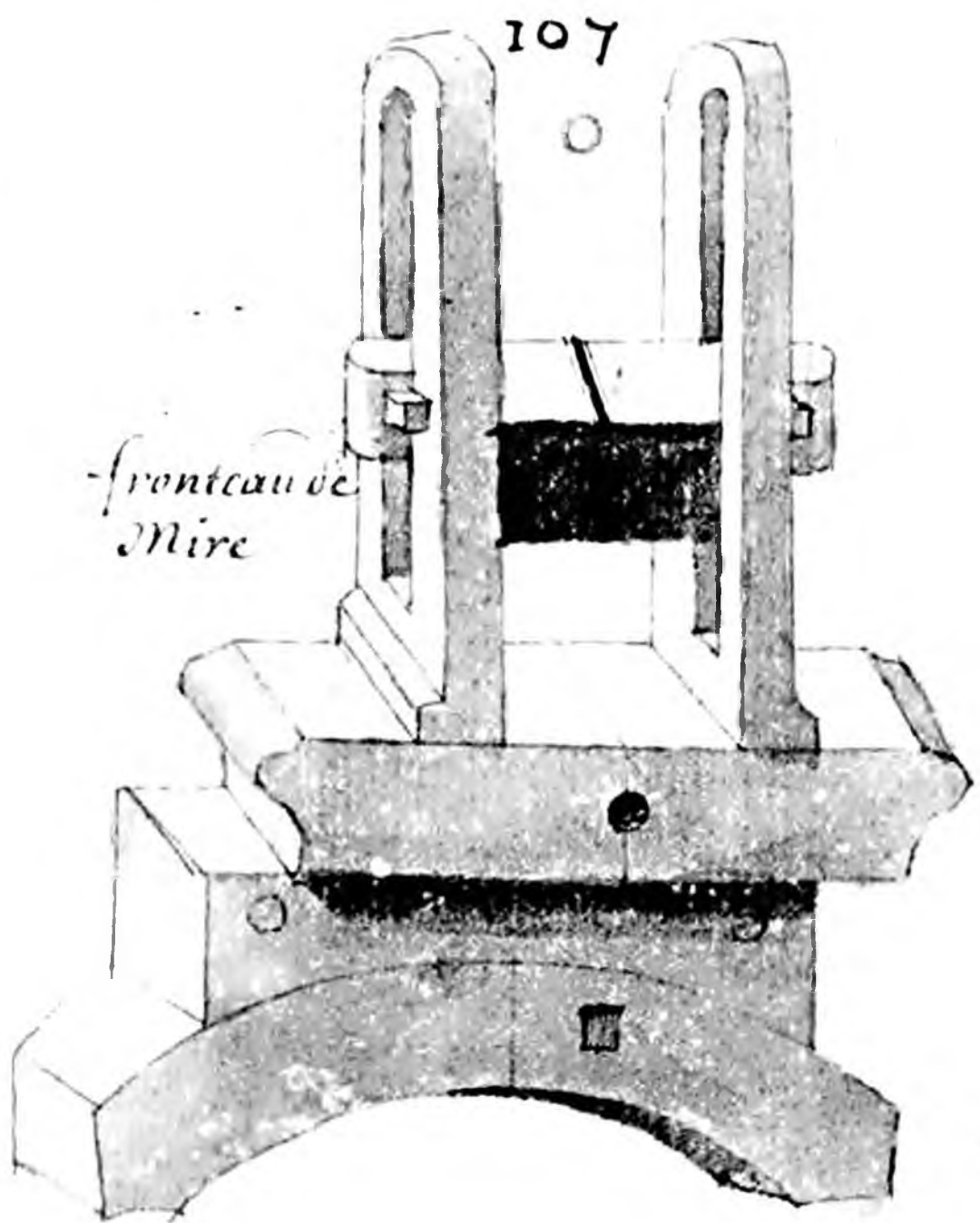

*-fronteau de
Mire*

107

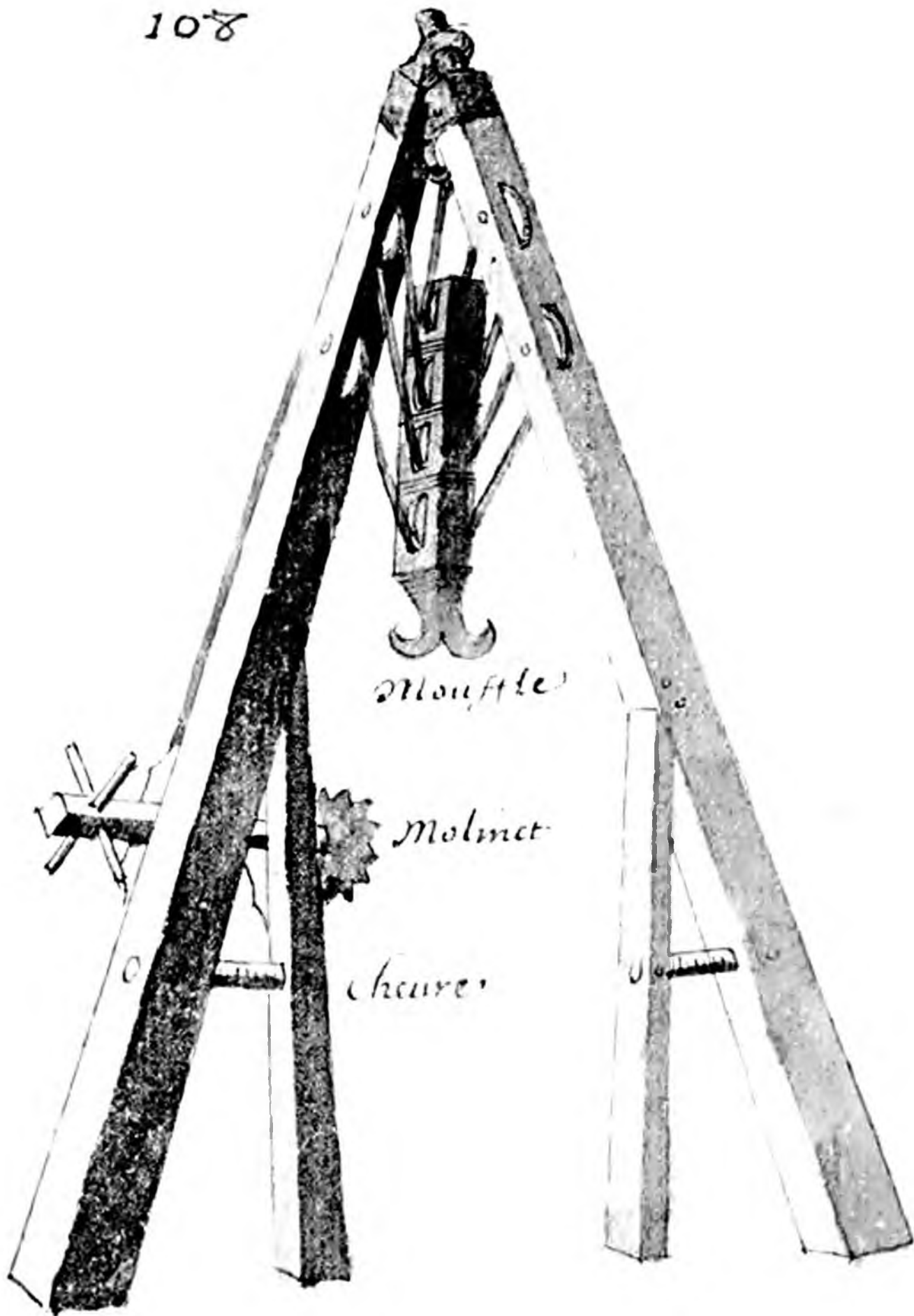

Mouffle

Molinet

Cheure

108.

C'est Une cheure garnie de mouf:
fle et poulies avec son moulinet
servant pour l'artillerie comme
il est dict cy devant.

109

C'est Un canon Sur son astust
a l'antique. comme ceuæ cy deuant

109

129

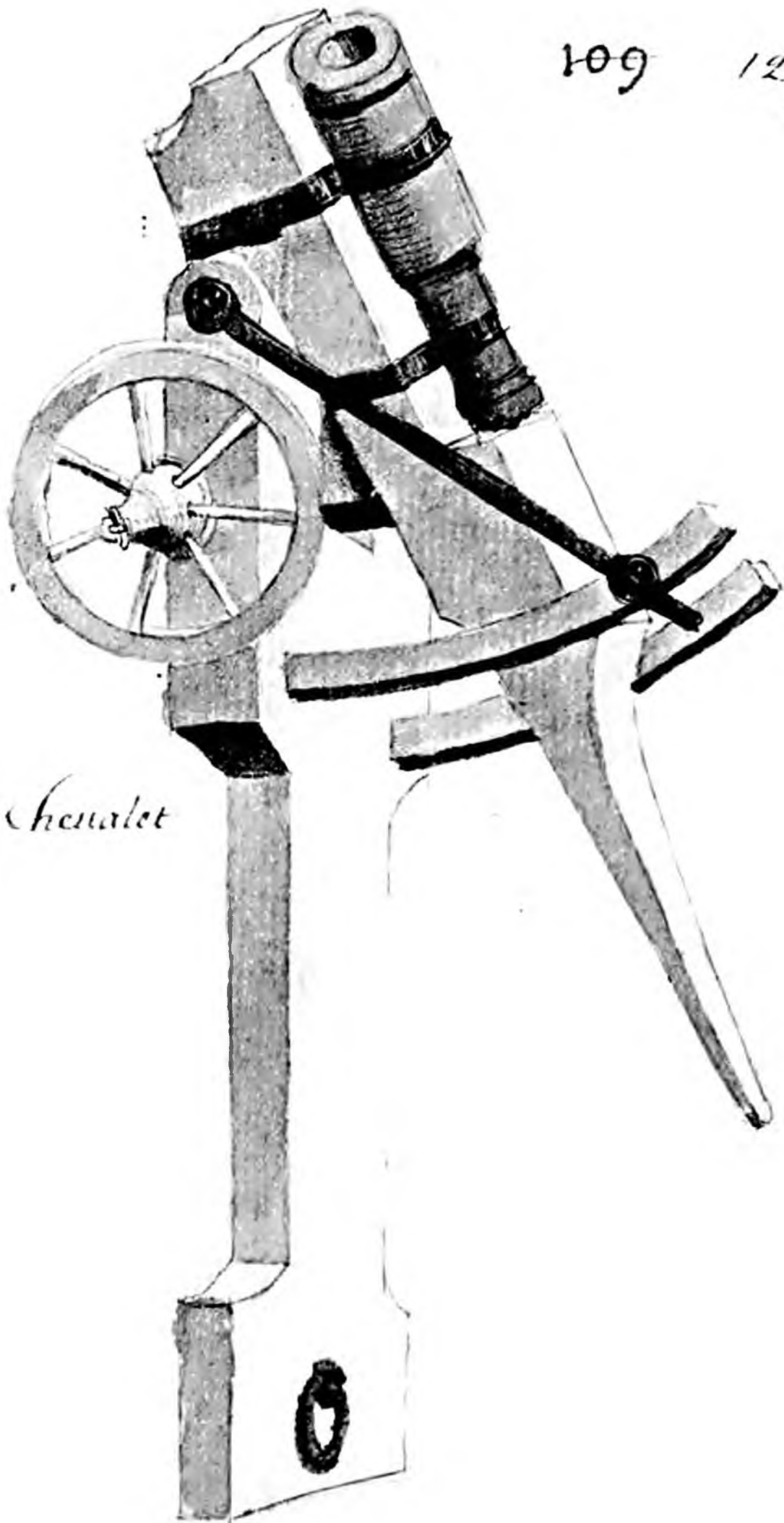

Chevalet

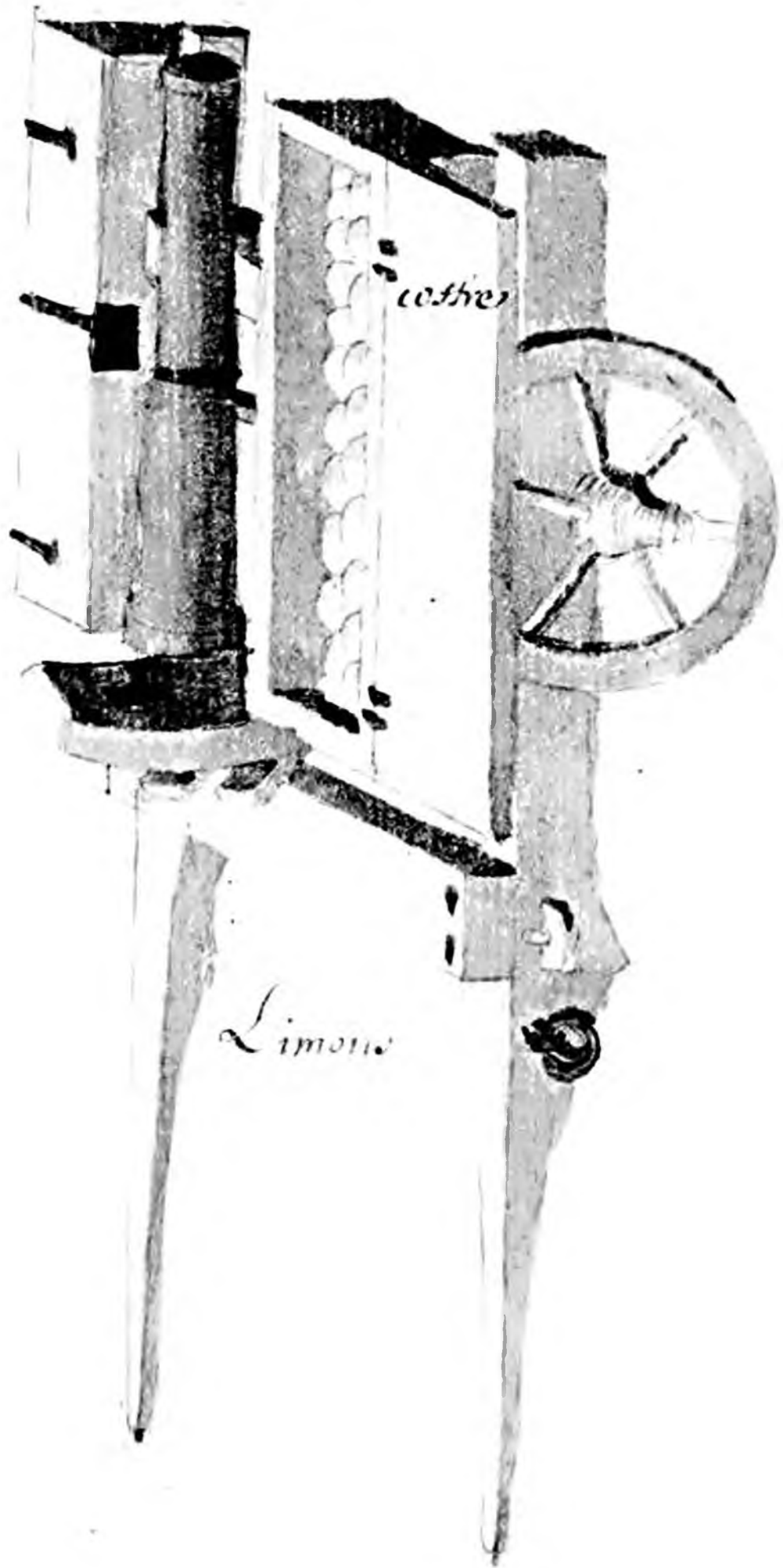

C'est un canon sur son affust
antique en forme d'une charette,
ayant deux costres aux deux cos:
tels pleins de boulets de pierre.

III

C'est un demy canon sur son
aust a l'antique couché par terre
sans rouage.

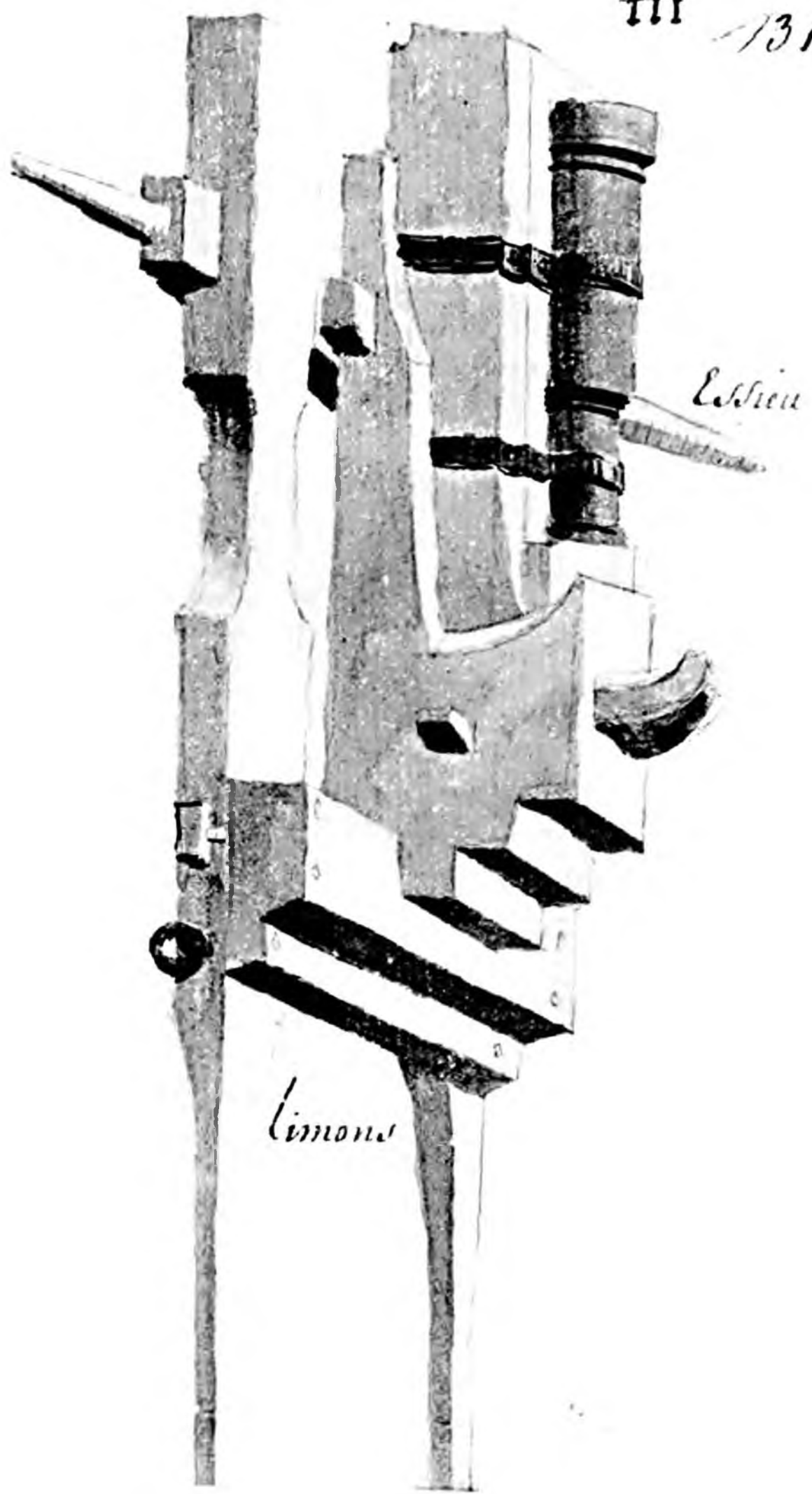

Essieu

Limon

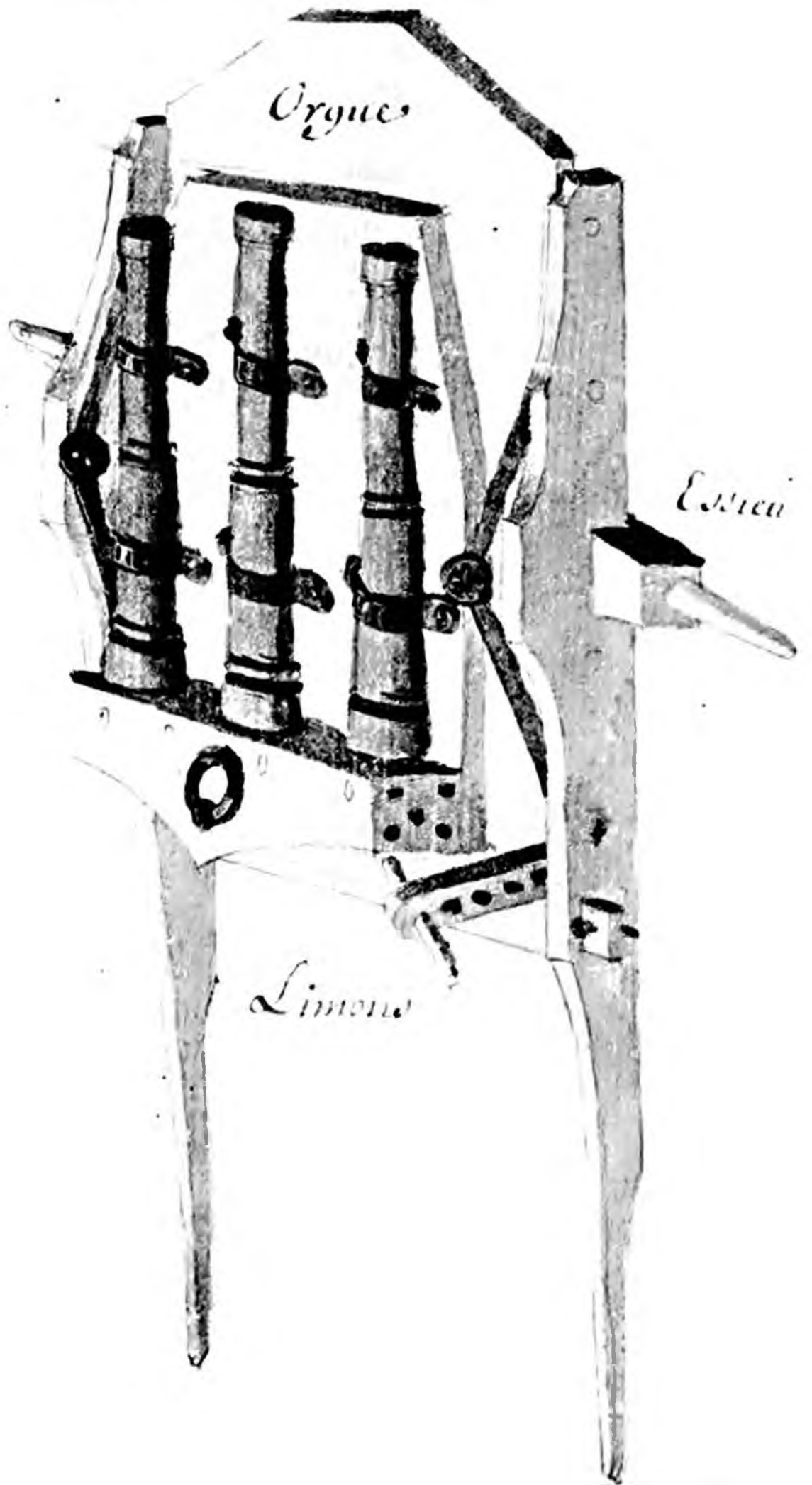

112

C'est Une machine en forme de
charette sans rouage garnie de
son essieu sur laquelle sont atta:
chez trois petits canons cela s'ap.
pelle Une orgue servant contre
la cavalerie et dans les bresches
comme il est cy devant dict.

C'est une piece de canon sur un
a. Hu. t a quatre roues avec son
auantrain et au deuant un coffre
plein de boulets de pierre.

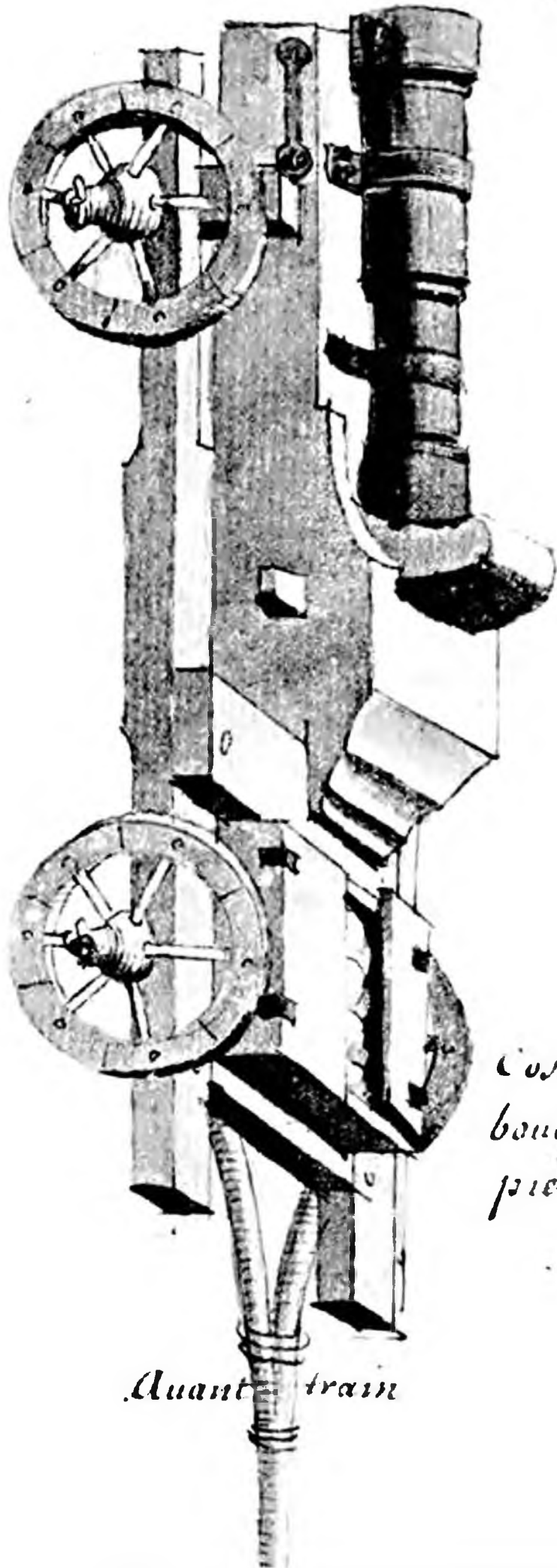

Coffre plein de
boullets et de
pierre .

Quant- train

Moulinet

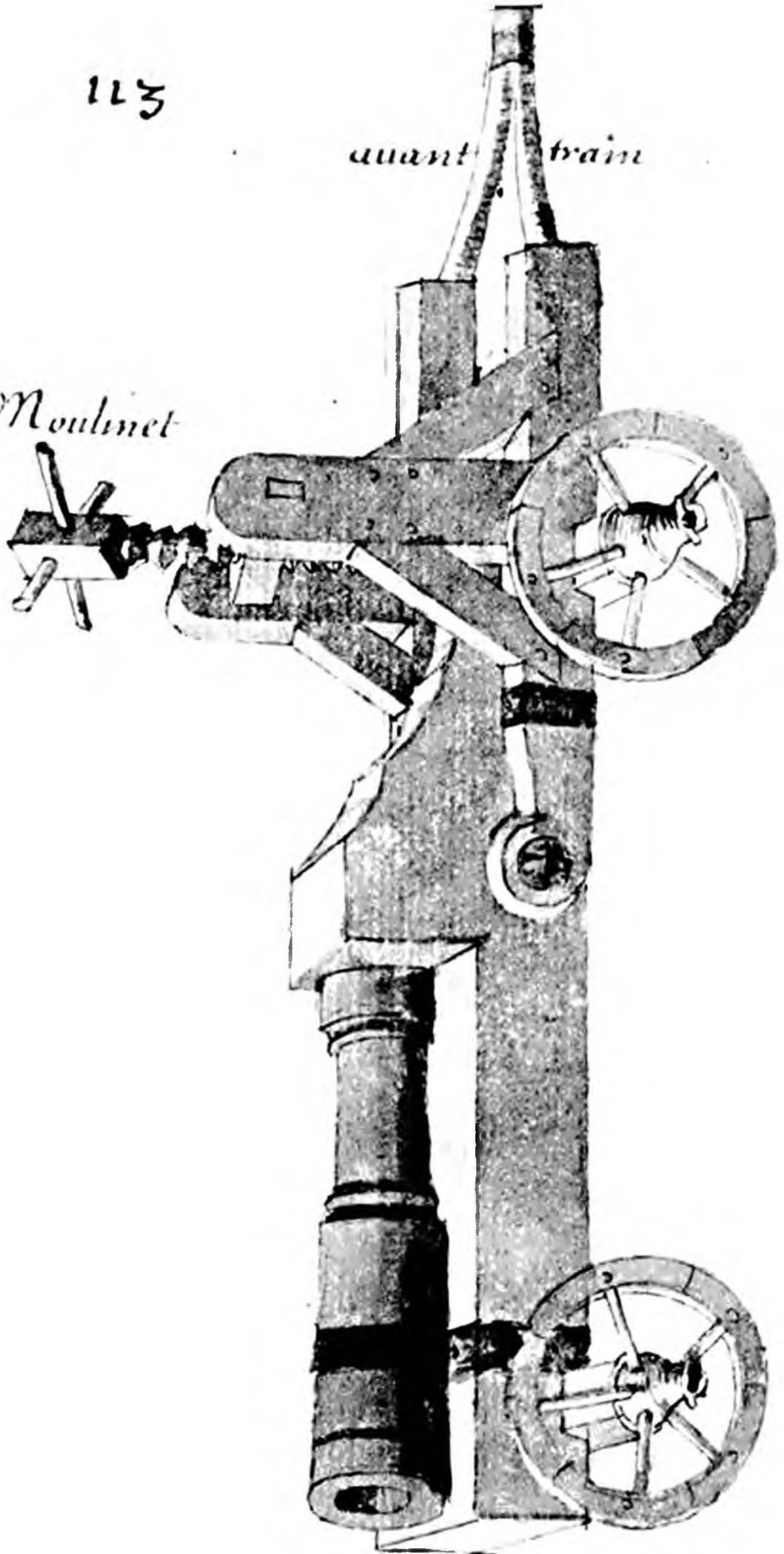

C'est Un demy canon sur son
aflust a quatre roües a l'antique

C'est Un canon sur son assise
a quatre roües et a l'antique, sur
lequel aussy se met un mantelet
qui est au pres pour couvrir le
canonnier.

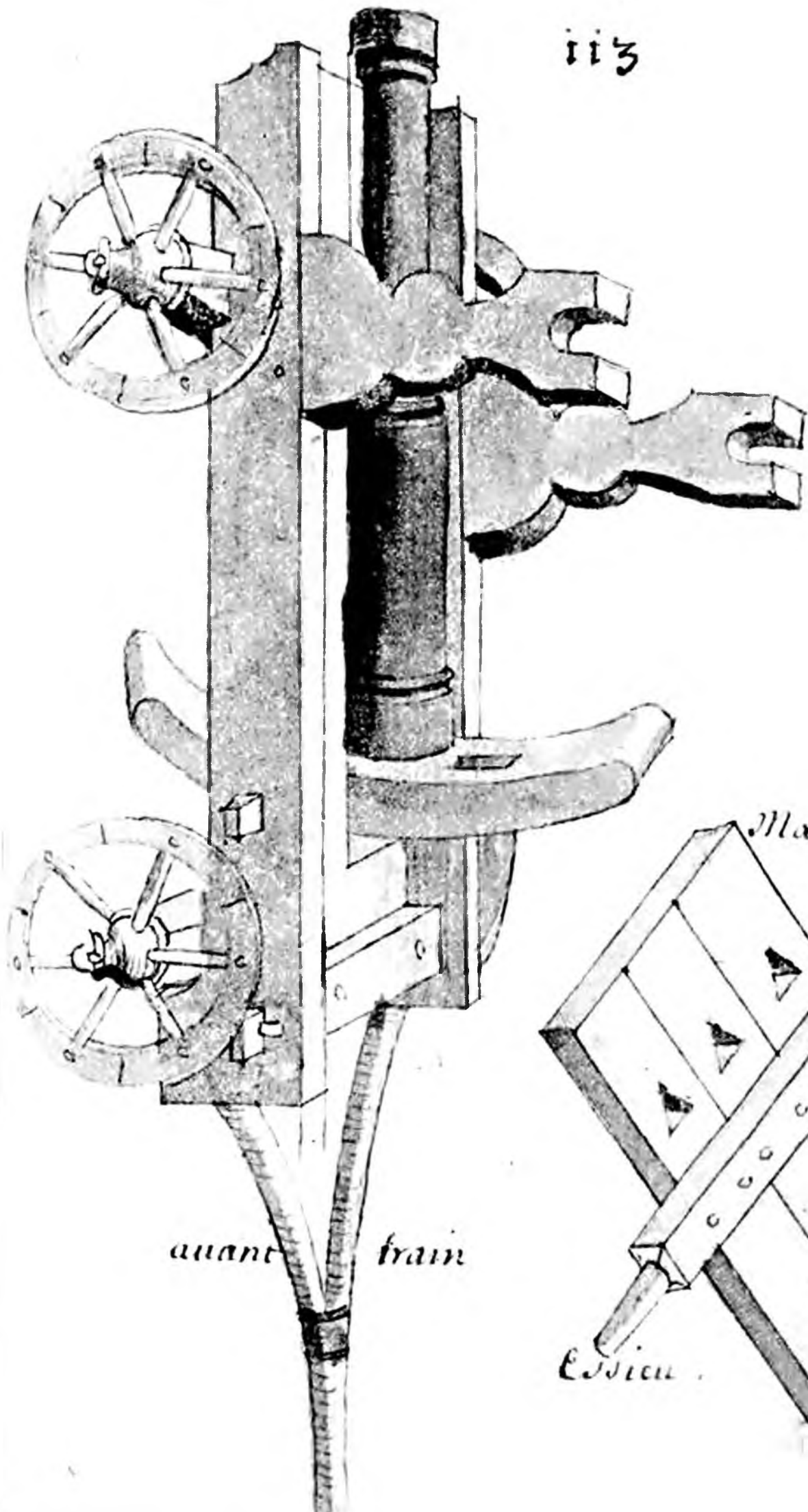

avant

train

Mantelet

Esson

avant train

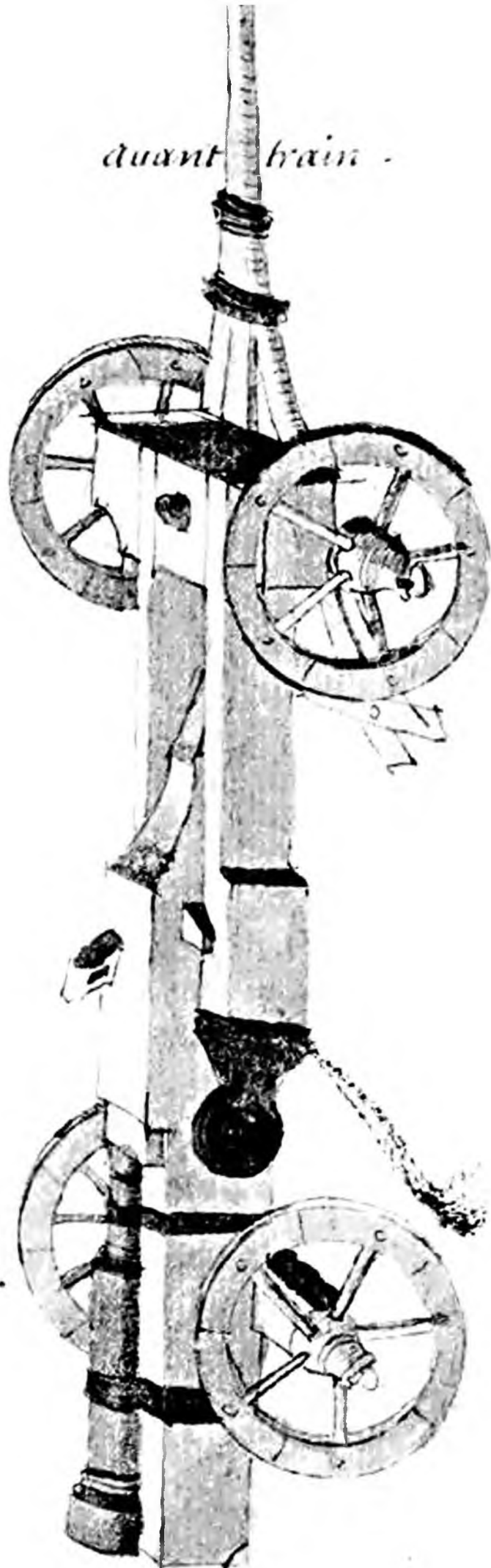

C'est un quart de canon sur son
a fust a quatre roues avec son
au train ausy a l'antique.

C'est Une orgue de petits canons
Sur Un chariot garny de man:
telets esieu et auantrain. Sans
rouage et a l'antique.

avant train

Essieu

Mantelets

Essieu

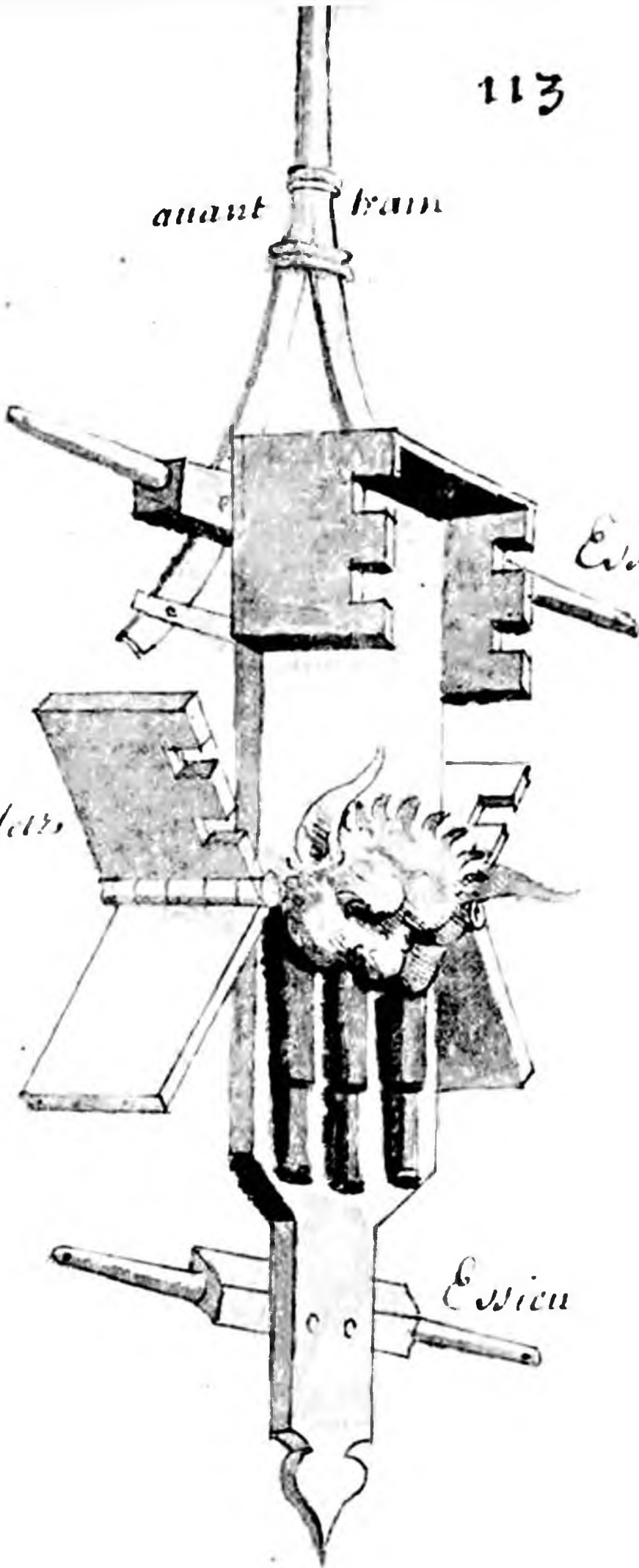

113

avant tram

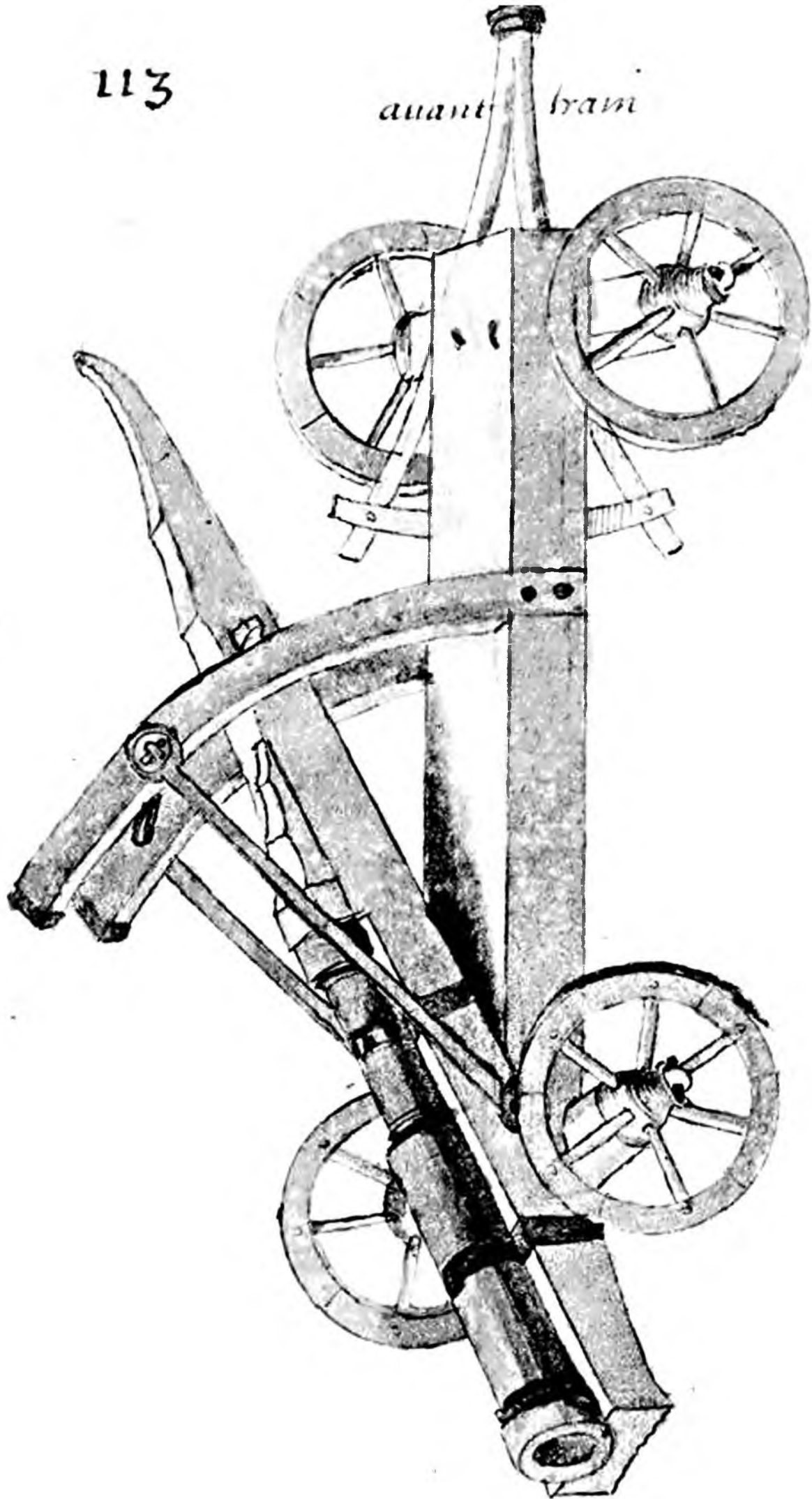

C'est Un demy canon sur son
assiet a quatre roues et au antrain
a l'antique .

114.

C'est une machine semblable
à celles cy deuant vobres 99 Ser:
uant à mesme Usage.

Crochet

Crochet

arc-bou-
tant,
ferre

pince

vis

Exercice

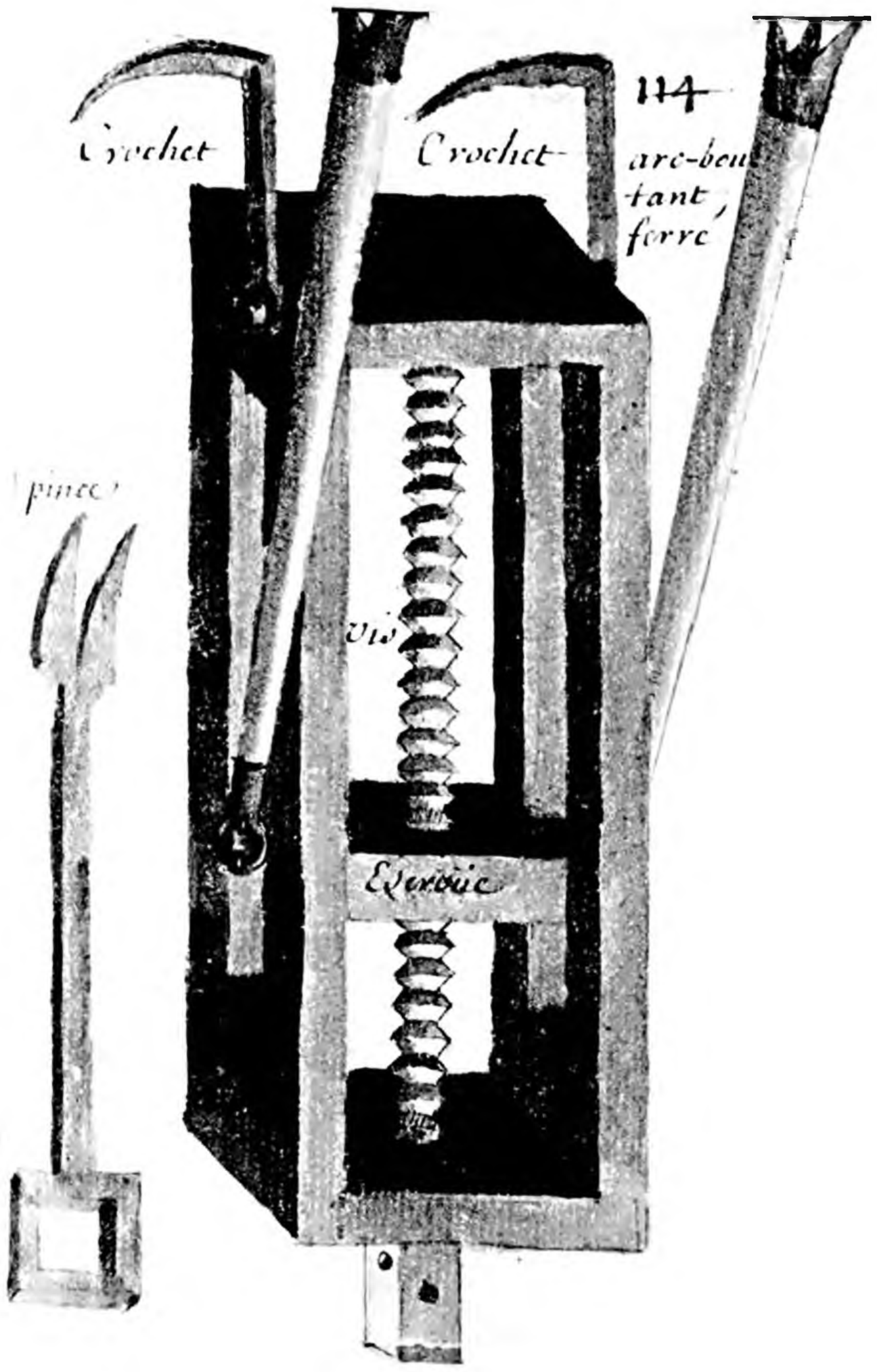

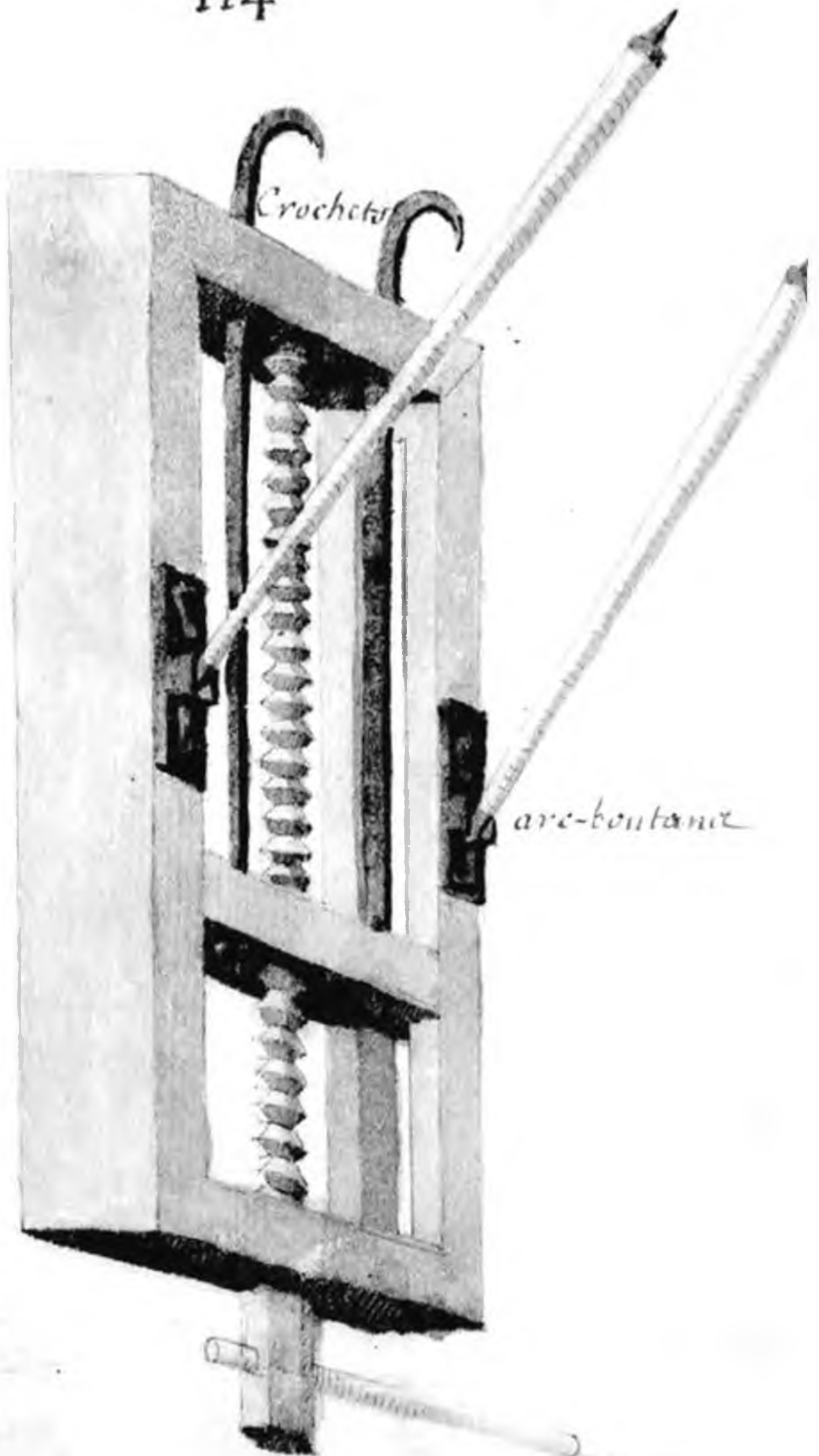

Crochets

arc-boutance

C'est Une autre machine Sem:
blable aussy a celles cy Deuant
cettes 99 servant a mesme
Usage.

C'est Un feu d'orgue de six
canons avec deux faux et Un dard
d'acier pour empêcher l'ennemy
de n'approcher cela sert po^r. Les
batailles.

Limons
Orgues

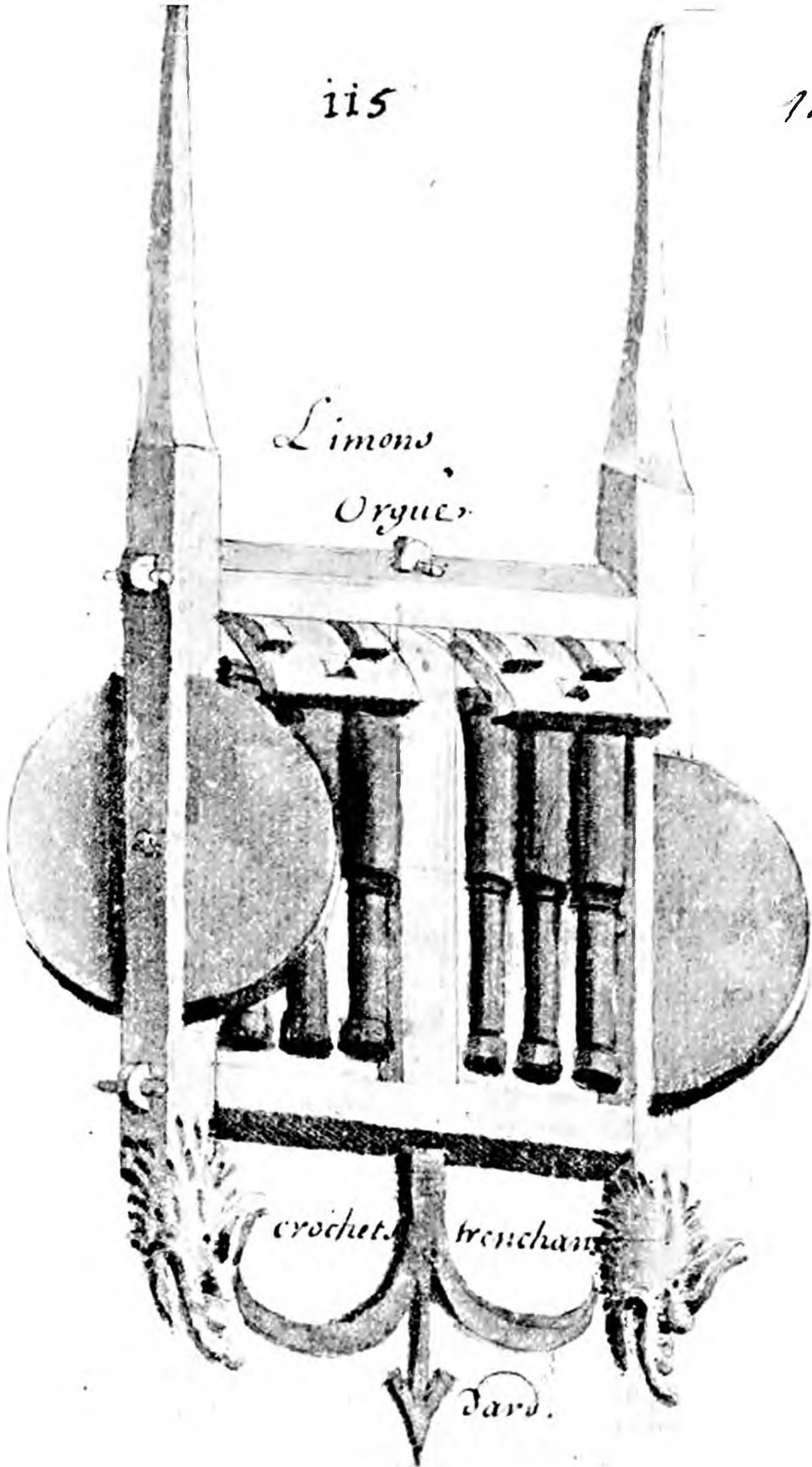

crochet. trenchant.

Dard.

Limons

Coffre

coffre

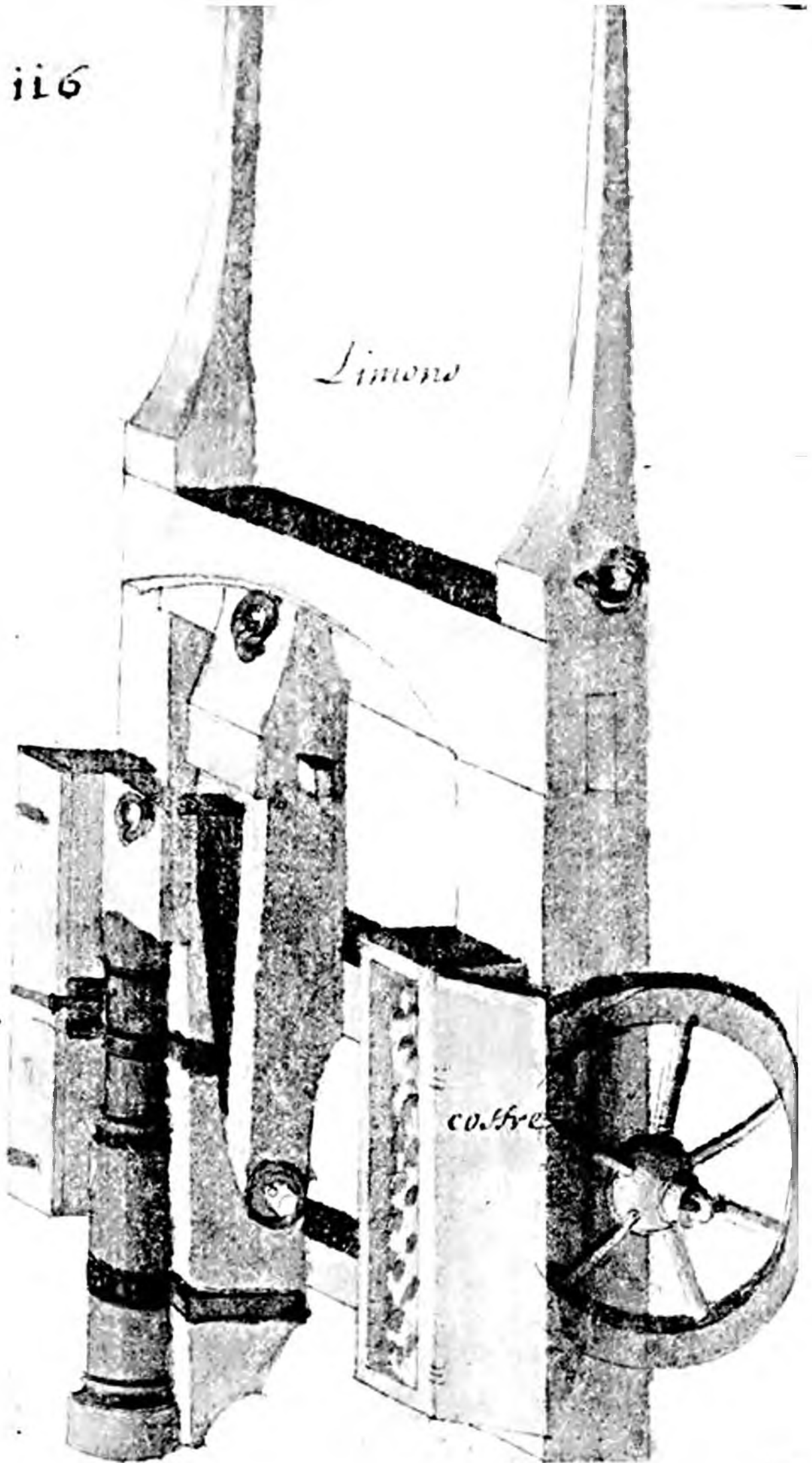

116.

C'est Un canon sur son assust
antique comme les autres cy deuant
auec deux costres des deux costez,
pleins de boulllets de pierre .

de Vegèce
livre 3.
fol. 141.

C'est un Herisson d'artifice,
garny de pointes de fer en estoilles.

Herisson.

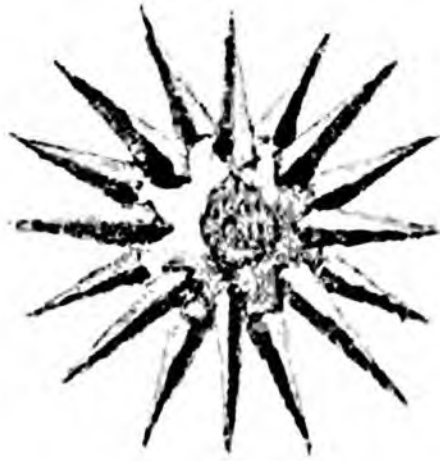

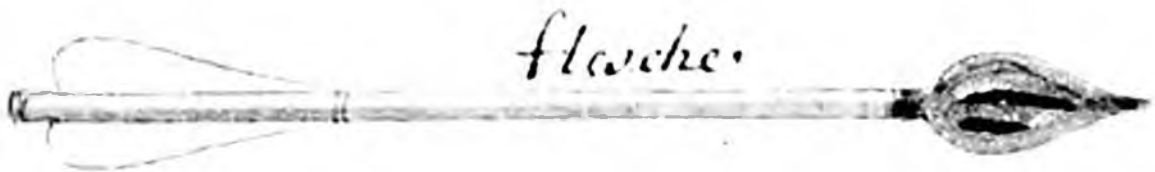

Arbaleste



clous chausse-traper.



de Robert Val
Turin.

C'est une machine de bois pour
lancer des fleches, l'autre est
une vis et son escroüe pour la
mesme machine avec sa fleche
l'autre est une harbaleste et l'autre
un clou chausse trappe.

C'est une machine pour lancer
 des fleches avec un ressort et
 et sans voyer par un moulinet qui bande le
 ressort qui est une piece de bois.

du meisme

val Turin.

et sans voyer
 livre 4^e fol.

177.

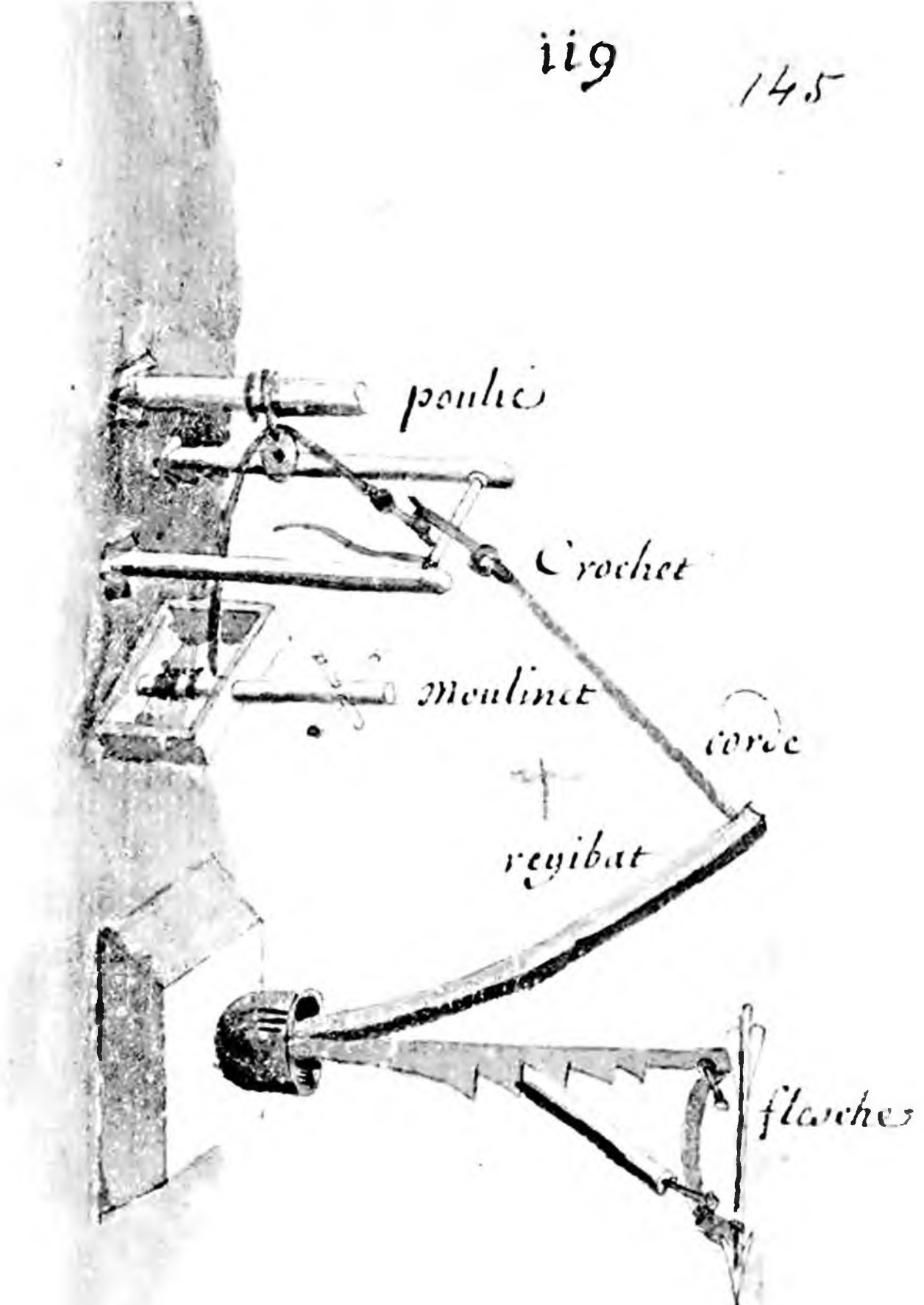

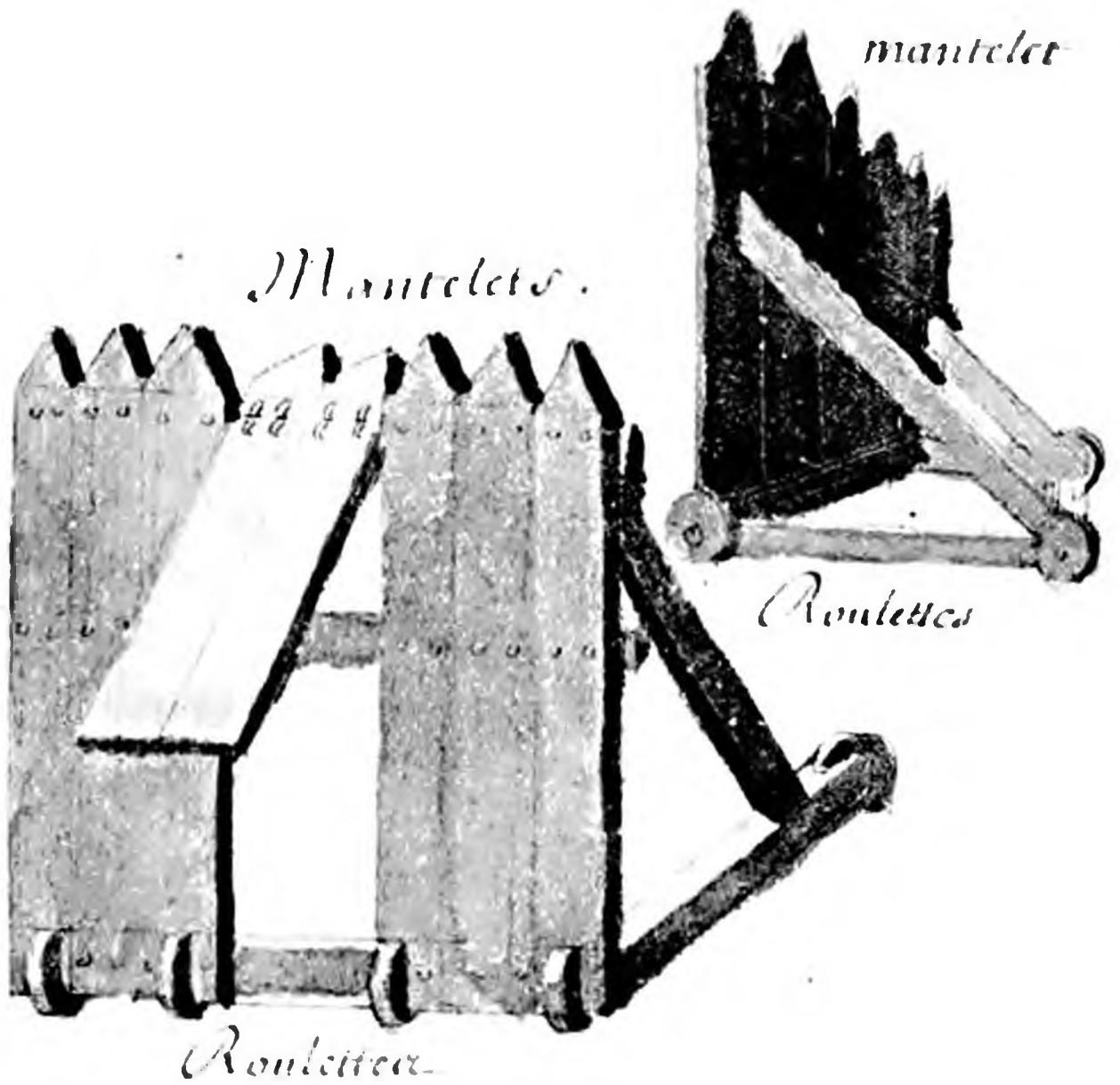

Mantelets.

mantelet

Roulettes

Roulettes

120

De sances
livre 3.
fol 136.

... e sont des paliwades ser:
uans de mantelets pour tirer der:
riere.

de benecce.
fol. 136
livre 3.

120
C'est le chassis d'un mantelet
avec quatre roulettes pour le remuer
et le conduire devant une place.

Chassy de
Mantelet

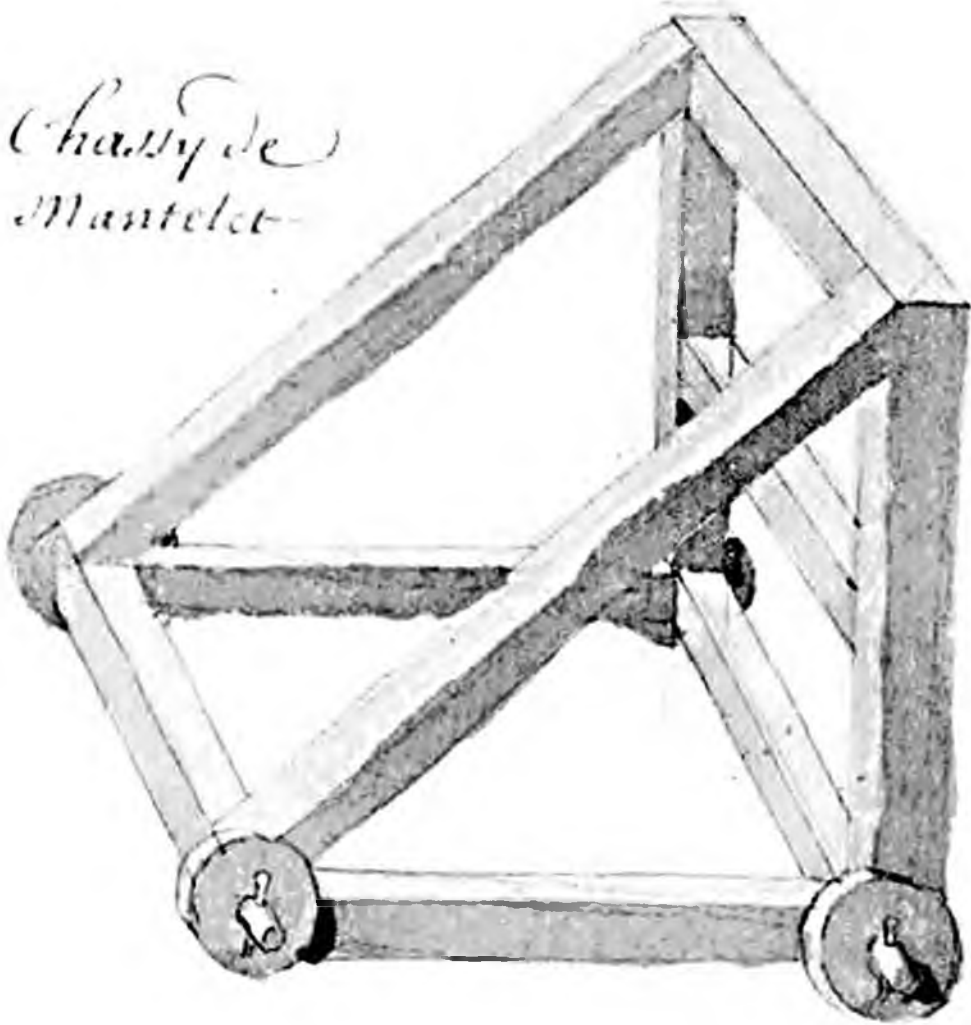

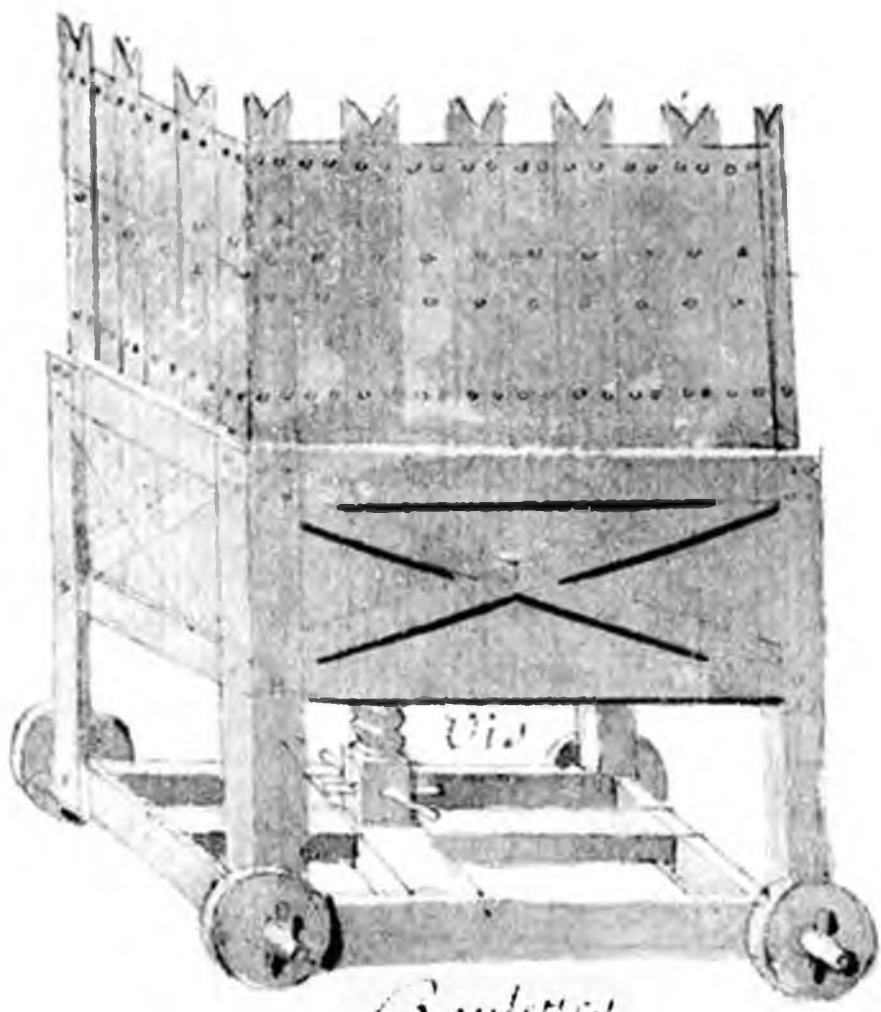

Rondetto

C'est vne machine faicte de bois
de charpente sur des roues en for:
me d'une tour qui se hausse avec
vne vis pour esleuer des gens de
guerre pour tirer dans vne place.

de Begeues
liure I. fol.
36.

C'est Une machine faite de bois
 de charpente avec Un moulinet
 et Un balancier au bout duquel est
 Un Sac de cuir plein de pierre et
 Une fronde pour jeter des boulets
 de pierre dans Une place. /

pris dans
 Veges. .
 fol. 27
 livre I.

122

bascule

1119

balancier

fronde

Moulinet

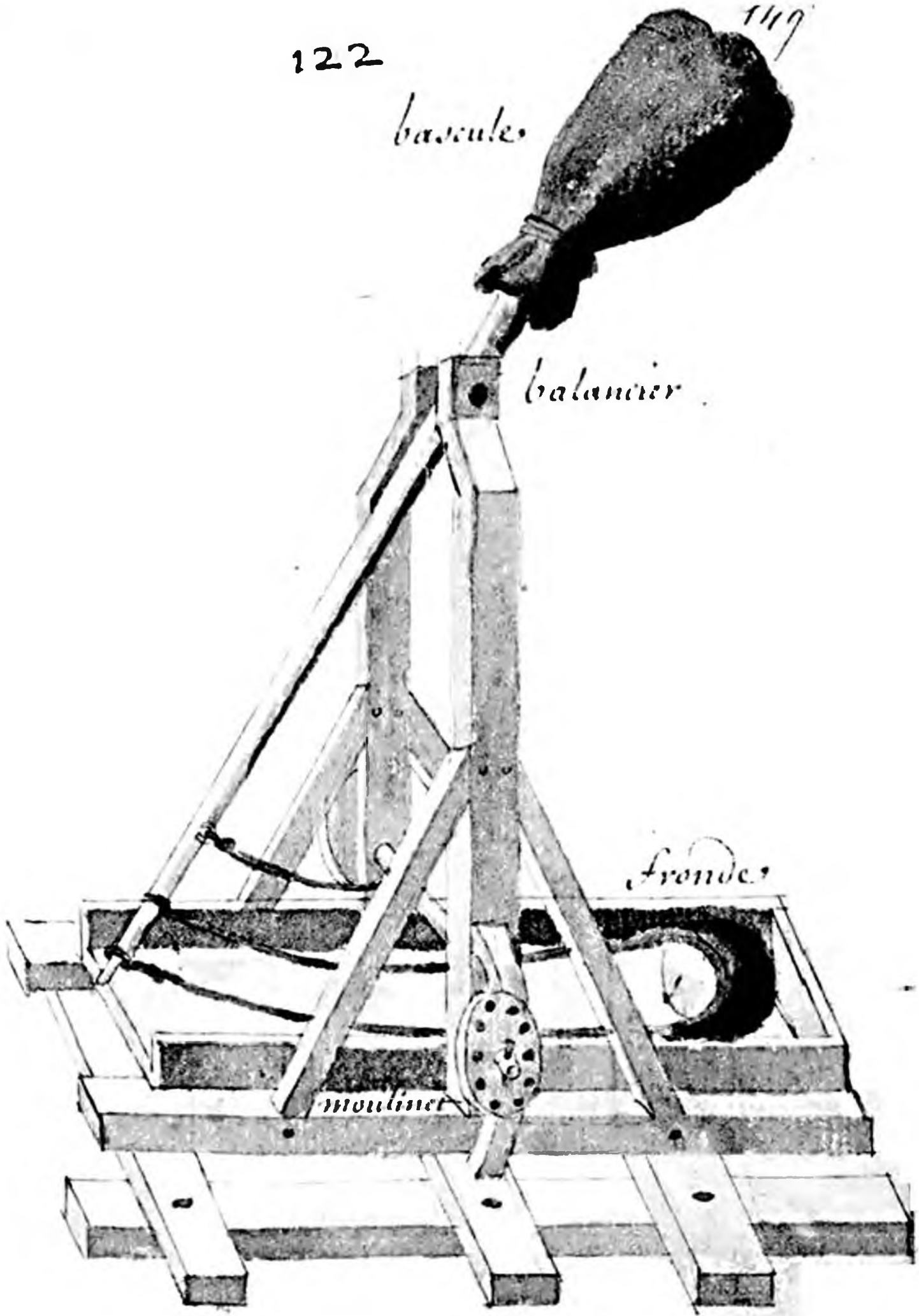

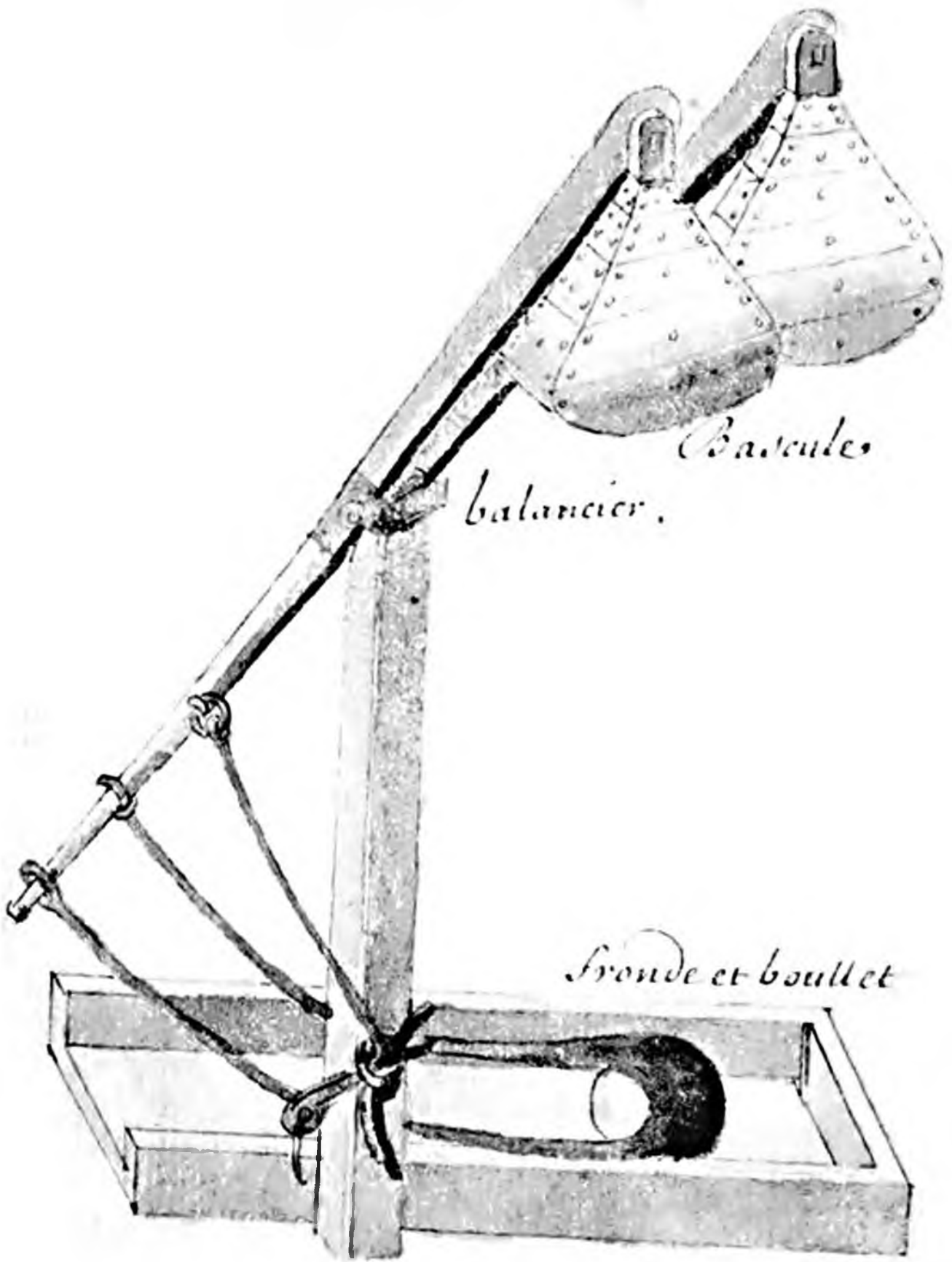

*Bascule
balancier.*

Fronde et boulet

122.

Debyeave,
fol. 33
livre I.

C'est un autre balancier avec
deux contrepoids et une fronde,
avec un ressort.

123 . .

C'est la forme d'un pont de bois
qui se demonte avec des crochets
de fer pour passer un fosse ou une
ruiere . . f

crochete

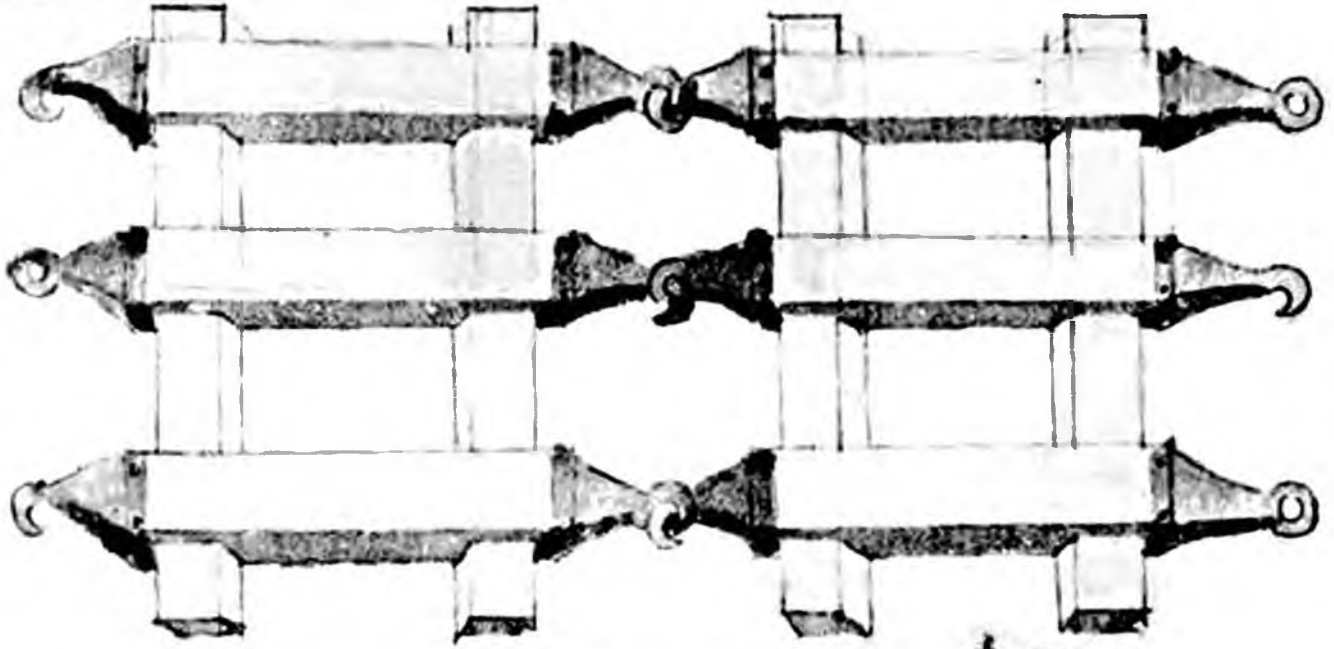

pont

crochete

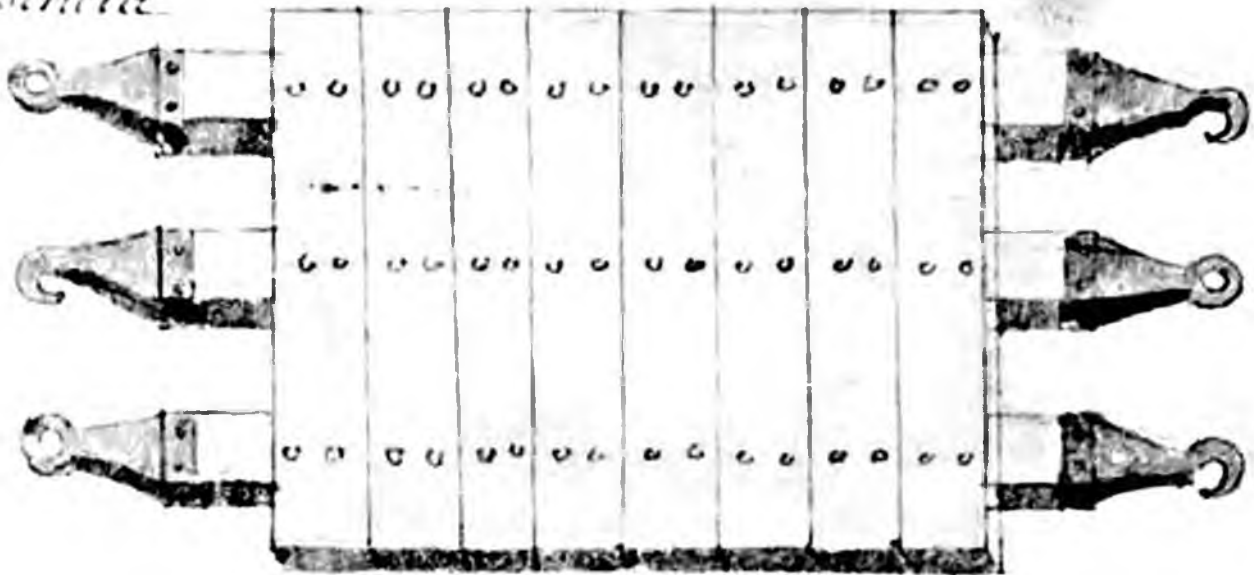

pont de batteaux .

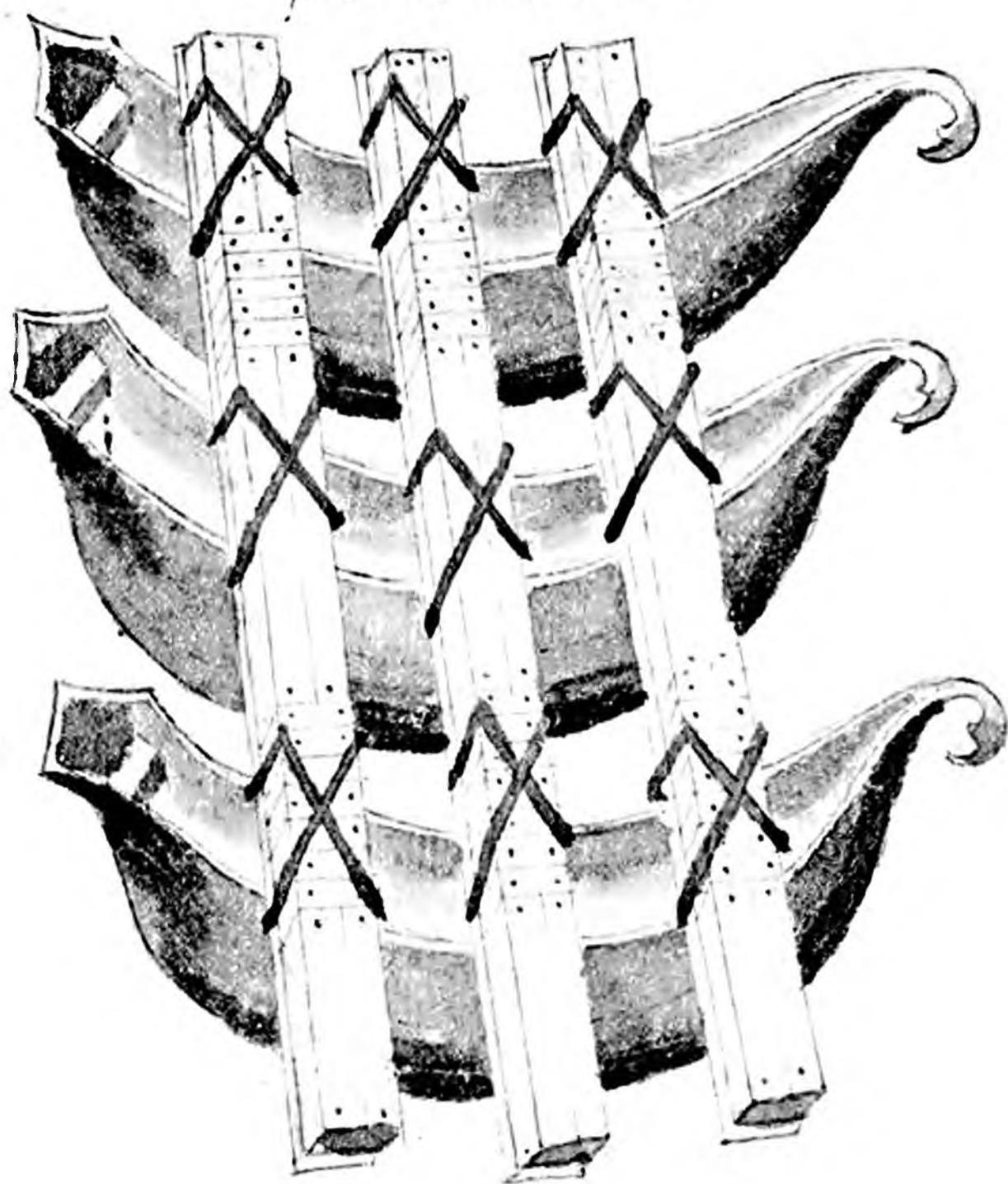

124.

C'est la forme d'un pont de
batteaux . 1

à deux
bancs . 1
p. 191 .

125
C'est la forme d'un pont fait
avec des tonneaux . .

126 . .
C'est la forme d'un pont fait
avec des peaux de bouc ou autres
animaux remplis de vent .

125

153

pont de tommeaux



126

peaux de bouc

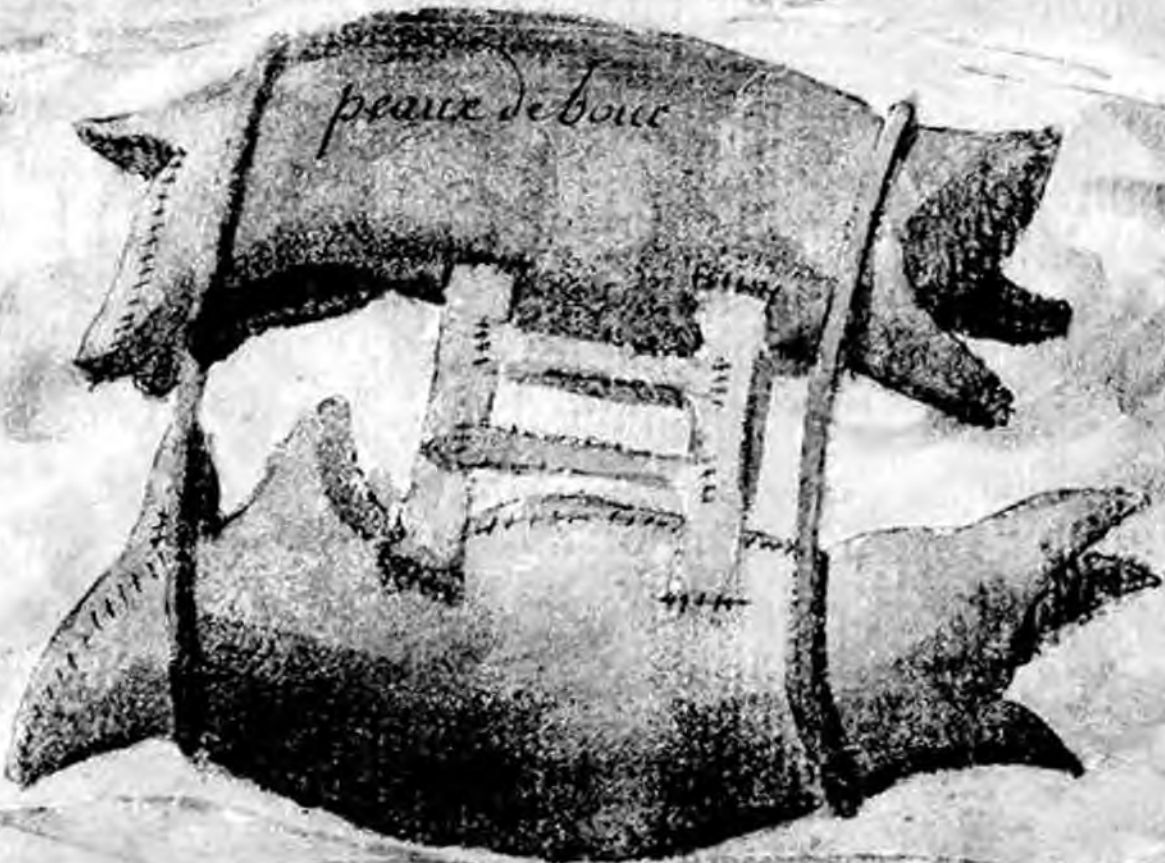

127

C'est un pont de tonneaux dans
un chassy de bois de charpente

128.

C'est une cheure a double mouf:
De beyasse. Ale avec ses moulins pour le:
livre 3. fol. 140.
uer un canon.

poutic

cheure

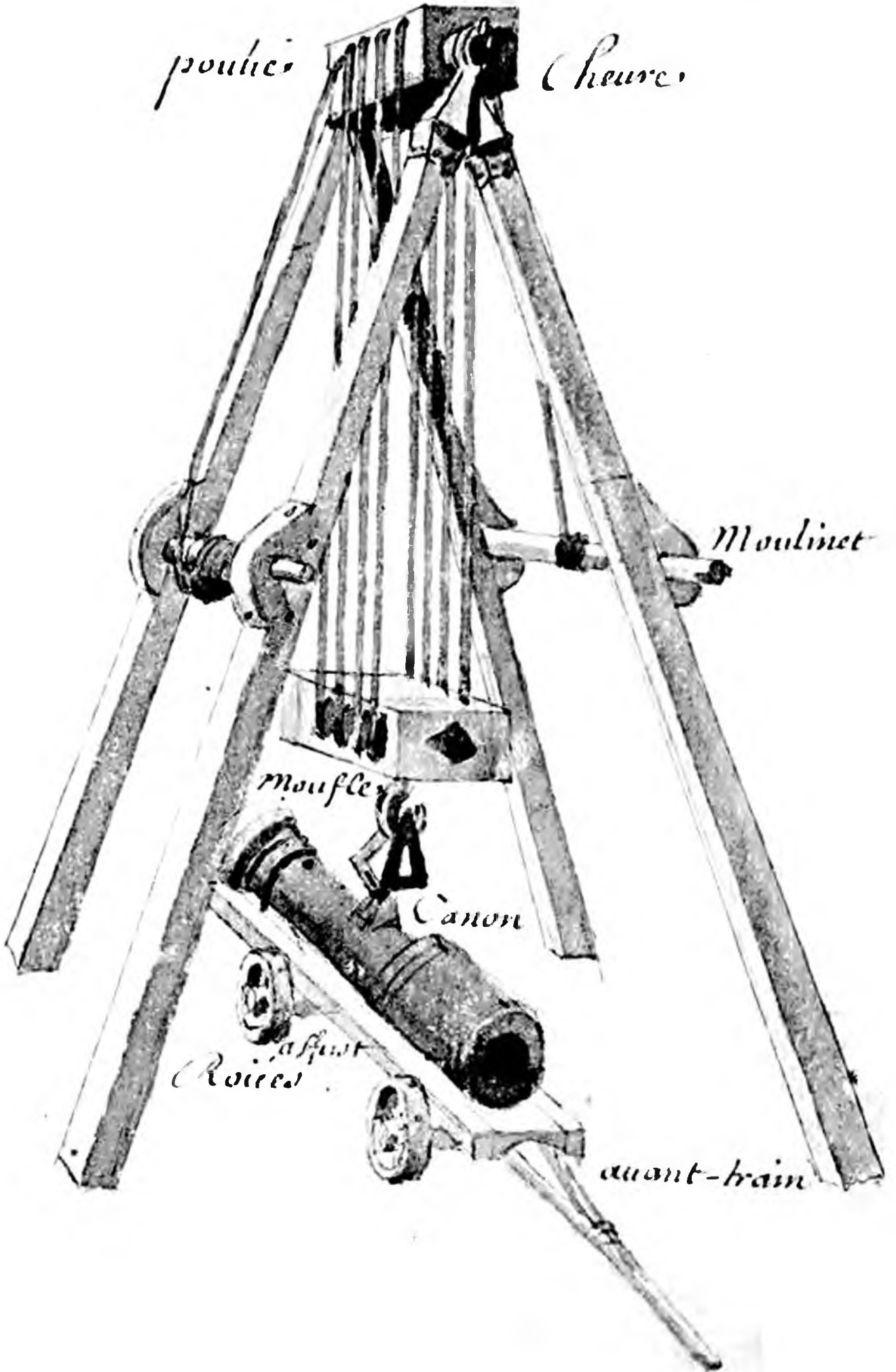

Moulinet

moufle

Canon

affut
Roues

avant-train

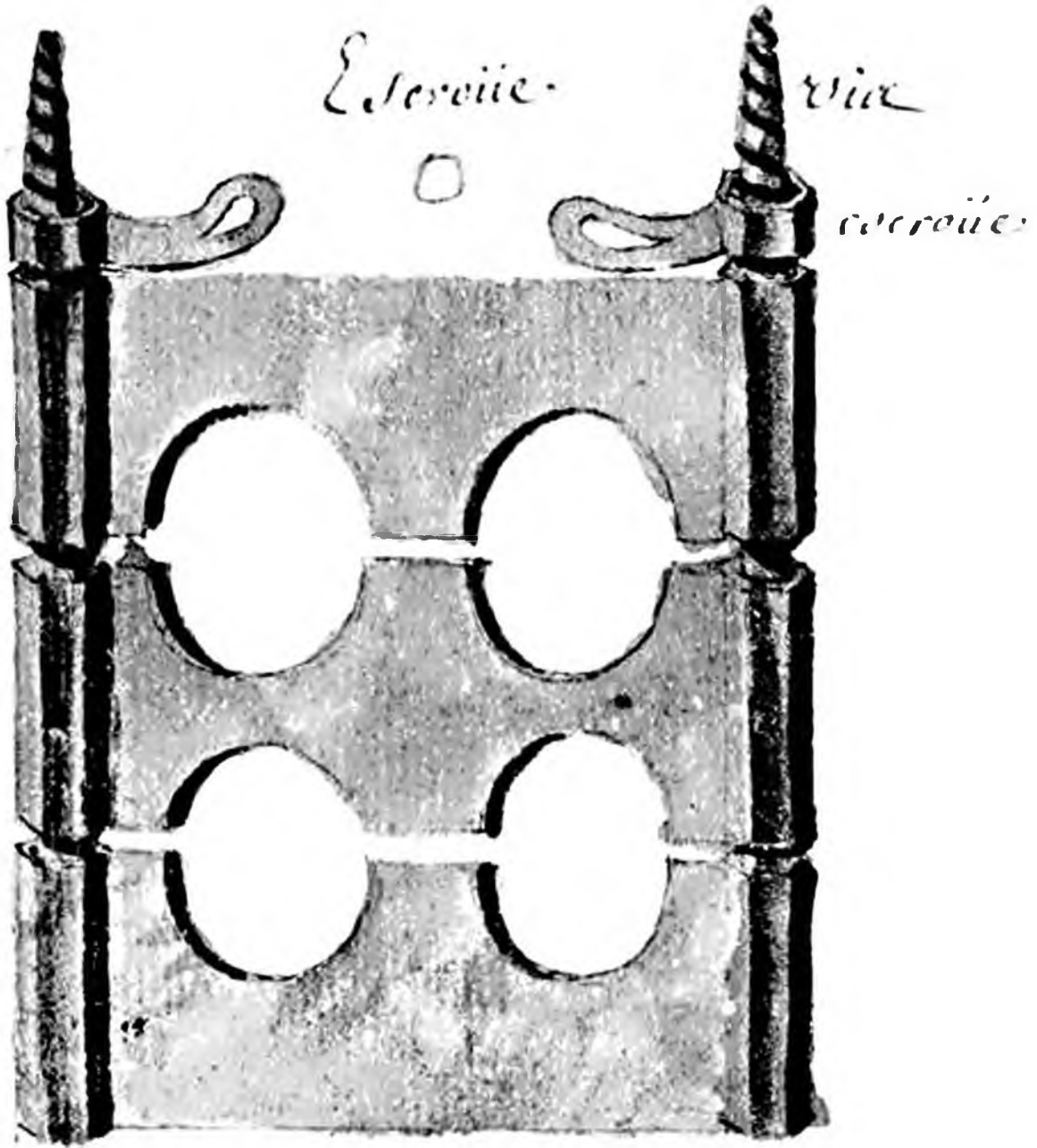

129.

C'est une machine de fer -
servant à faire des vis appelée
fillicres .

130.

C'est une pince de fer d'un bout
et une tenaille de l'autre, cela
sert pour lever quelque fardeau
et pour arracher.

131

C'est une vis de fer avec ses
estroues.

130



tenaille

131

157



Vis

Vis

Vis

écrovisse

Ecrovite

pince

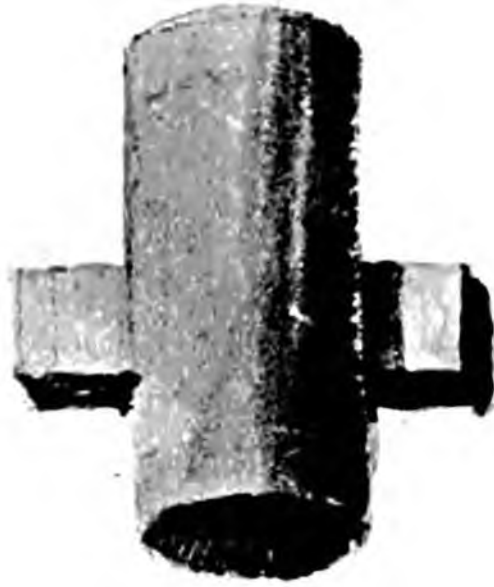

cordes

132

C'est une machine pour Descen:
dre d'une tour ou d'une muraille
avec facilité et sans peril, le des:
sus est de fer, l'autre est de bois
avec une corde. /

C'est une vis de fer avec deux
coercions servant à rompre des
barreaux de fenestres. /

133

159

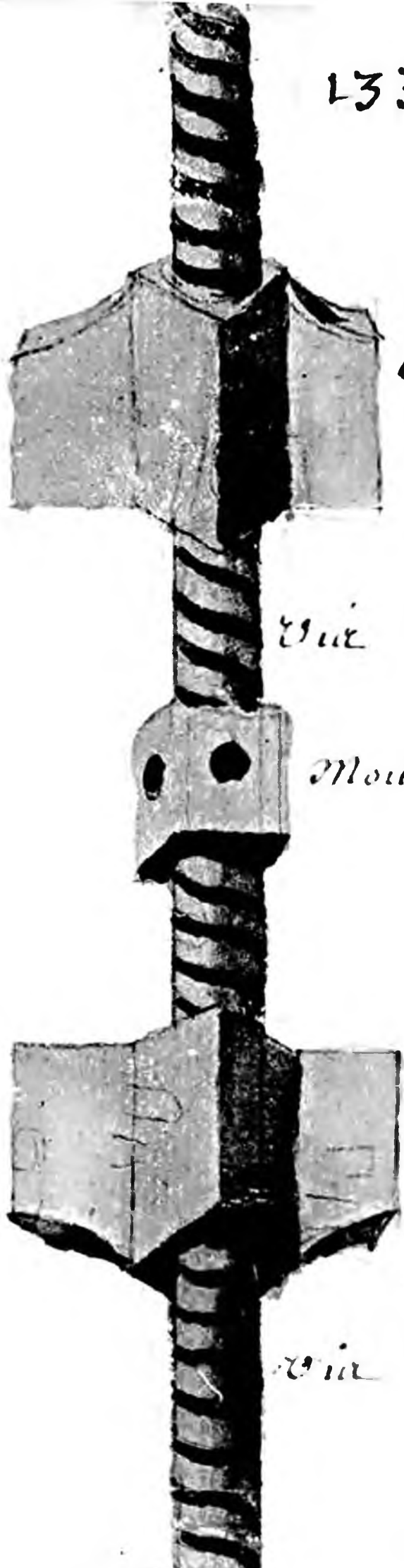

Loironie

Vue

Moulinet

Loironie

Vue

134

Crochet de Calade

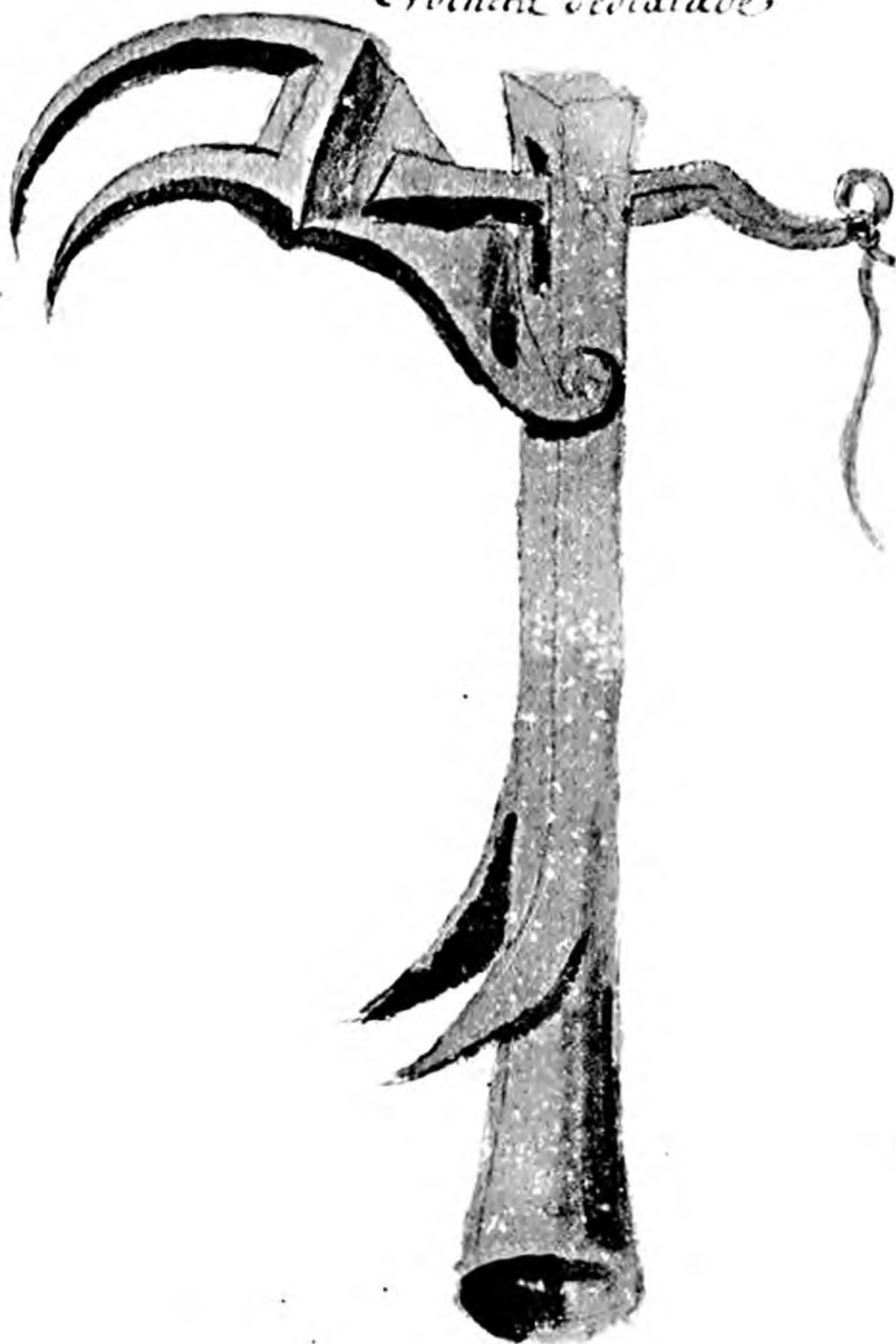

134.

C'est un crochet de fer pour une
échelle d'escalade ..

C'est une machine de Fer avec
deux vis et deux esroues Ser:
uant a rompre des barreaux .j

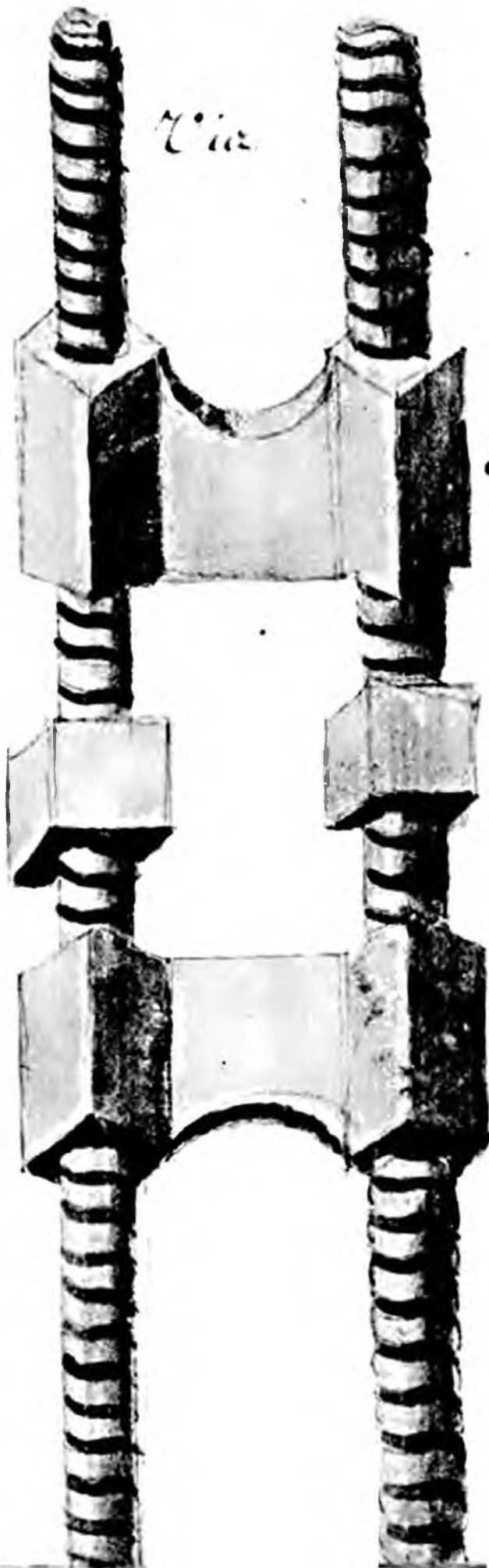

L'air

Escroie

Escroie

Escroie

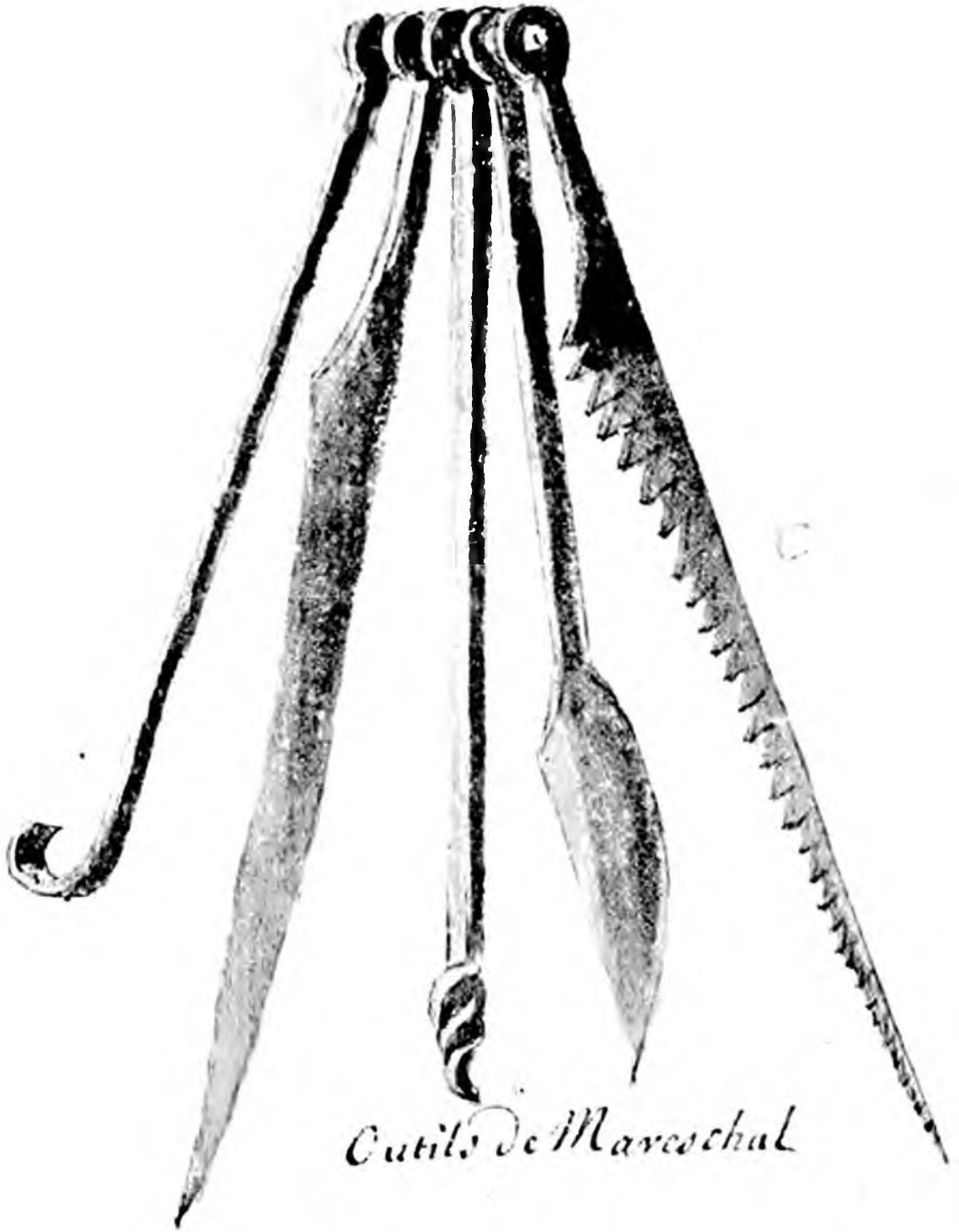

Cutils de Maréchal

~~136~~

Ce sont des outils de fer dont
se seruent les Marschaux.

137

C'est une machine de Ser Sor:
uant a.

137

163

Vix

eserouic

eserouic

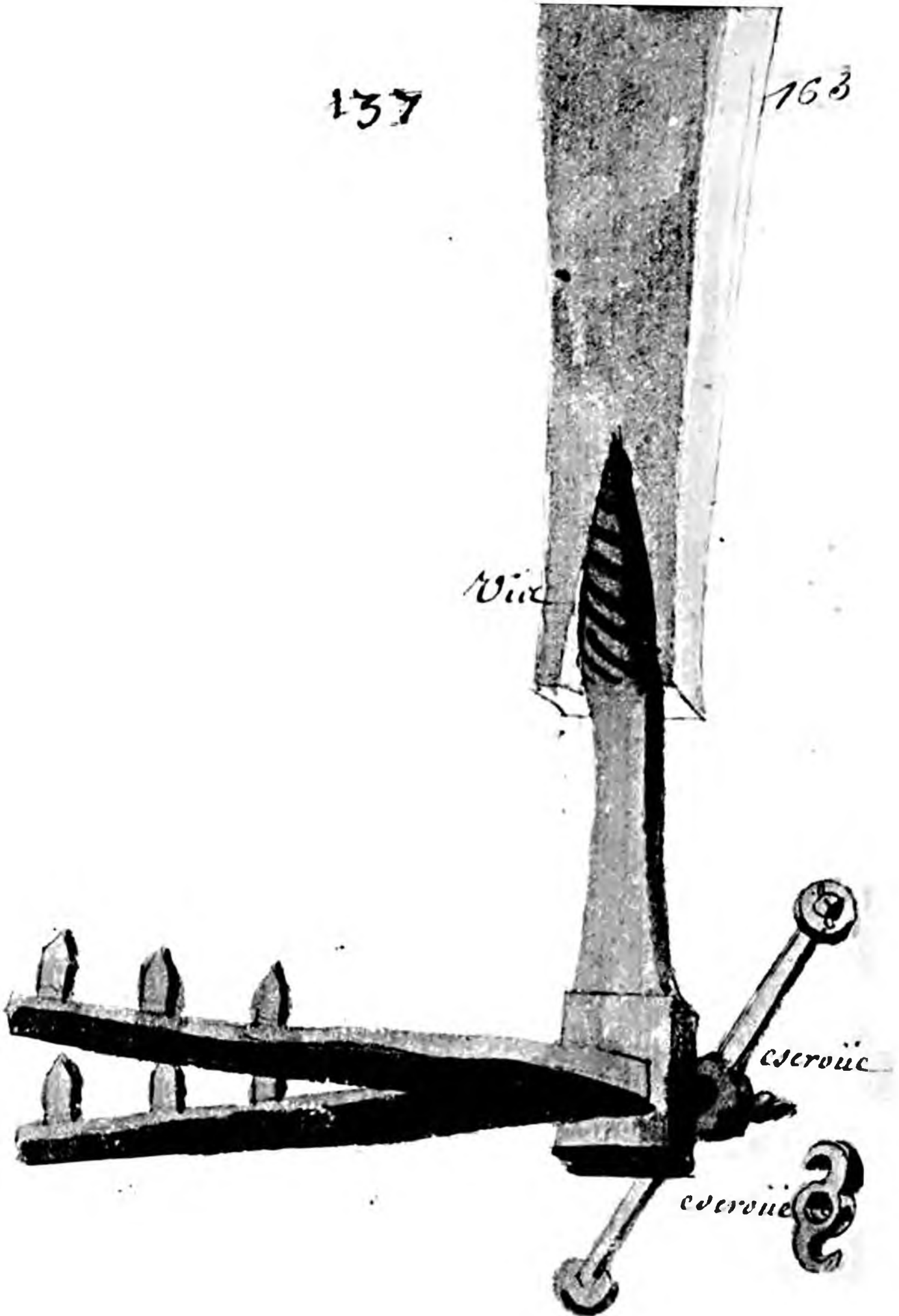

138

C'est une grande poulie et deux
mouffles servant pour lever des
peuzans sardaux.

138

Moufle

poulies

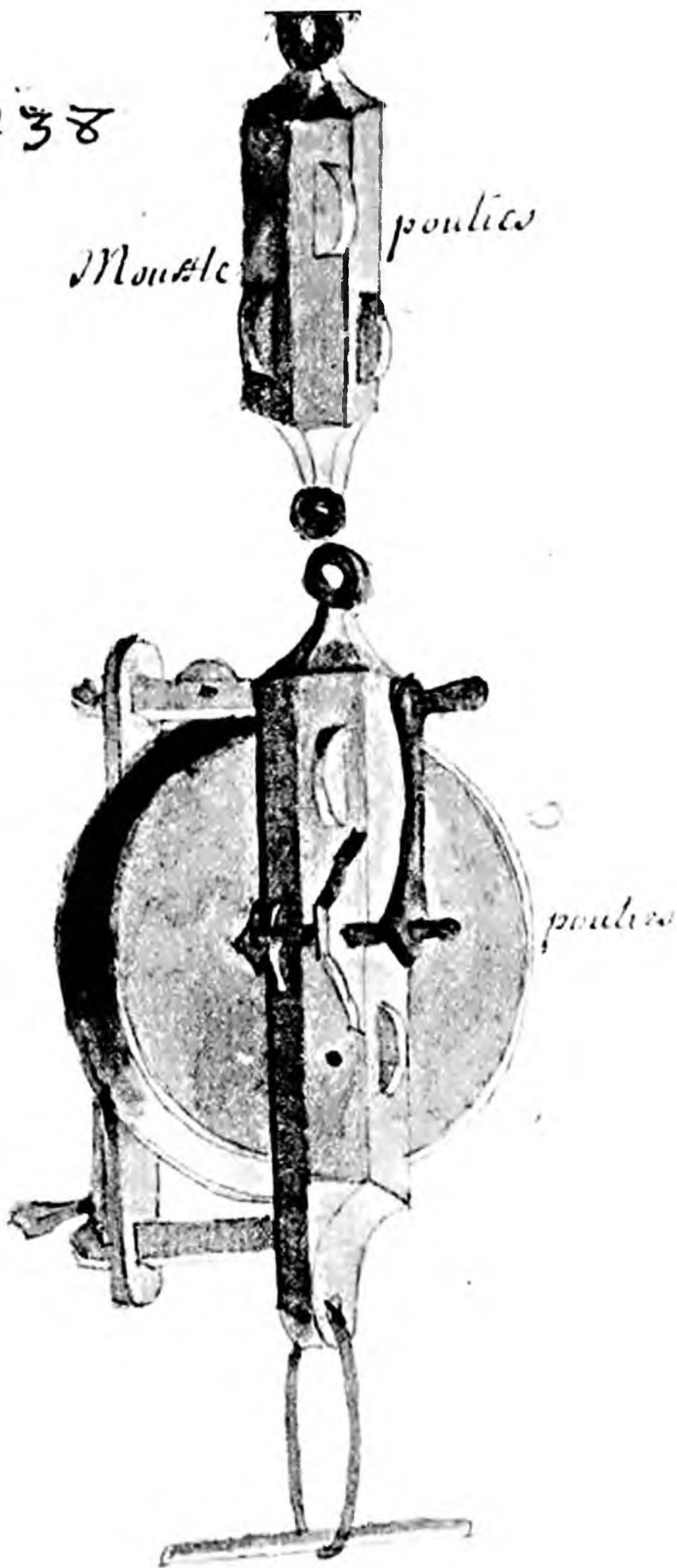

*C'est vne machine de ser ser:
uant a .*

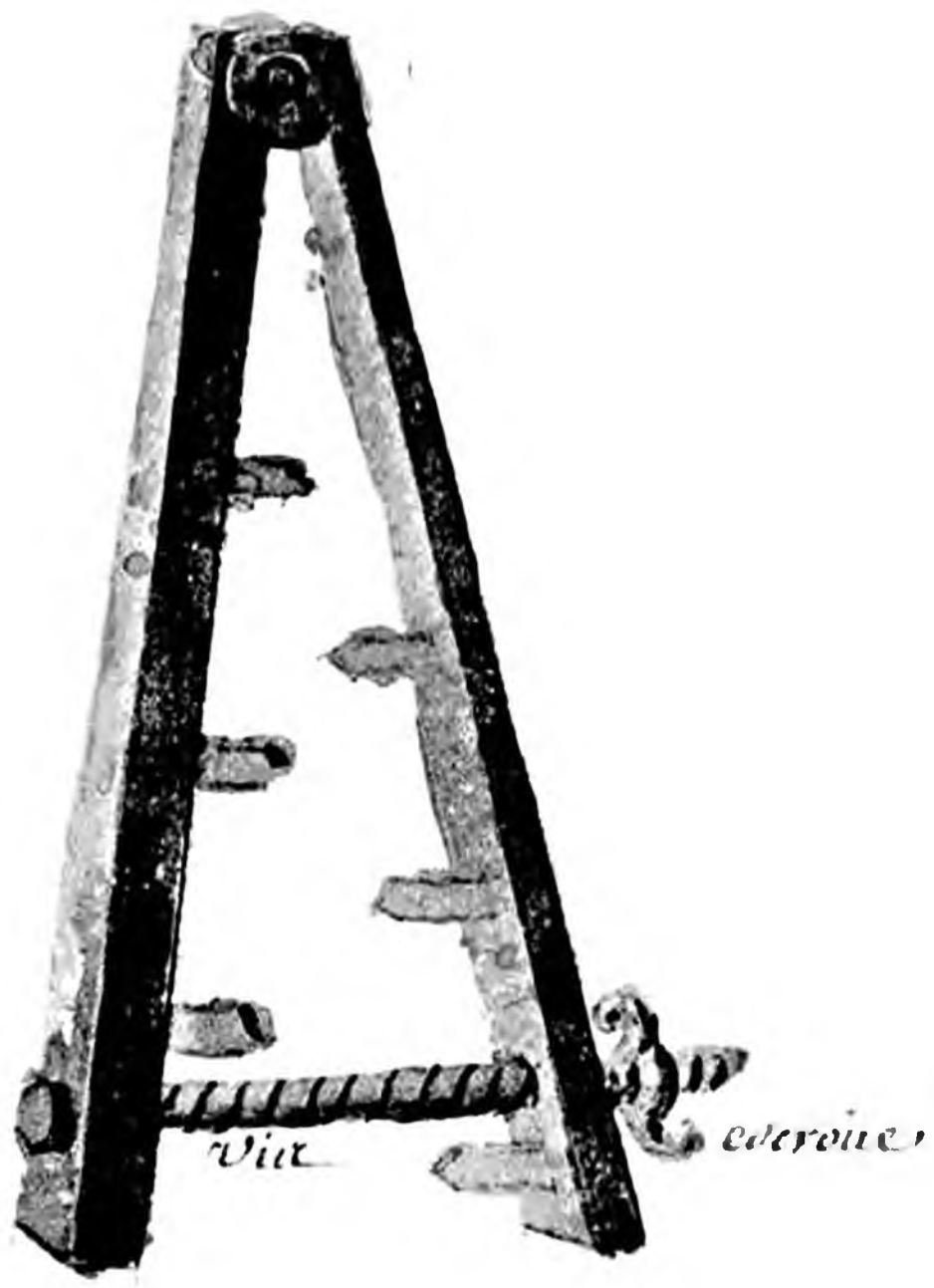

Vite

Ederone

140.

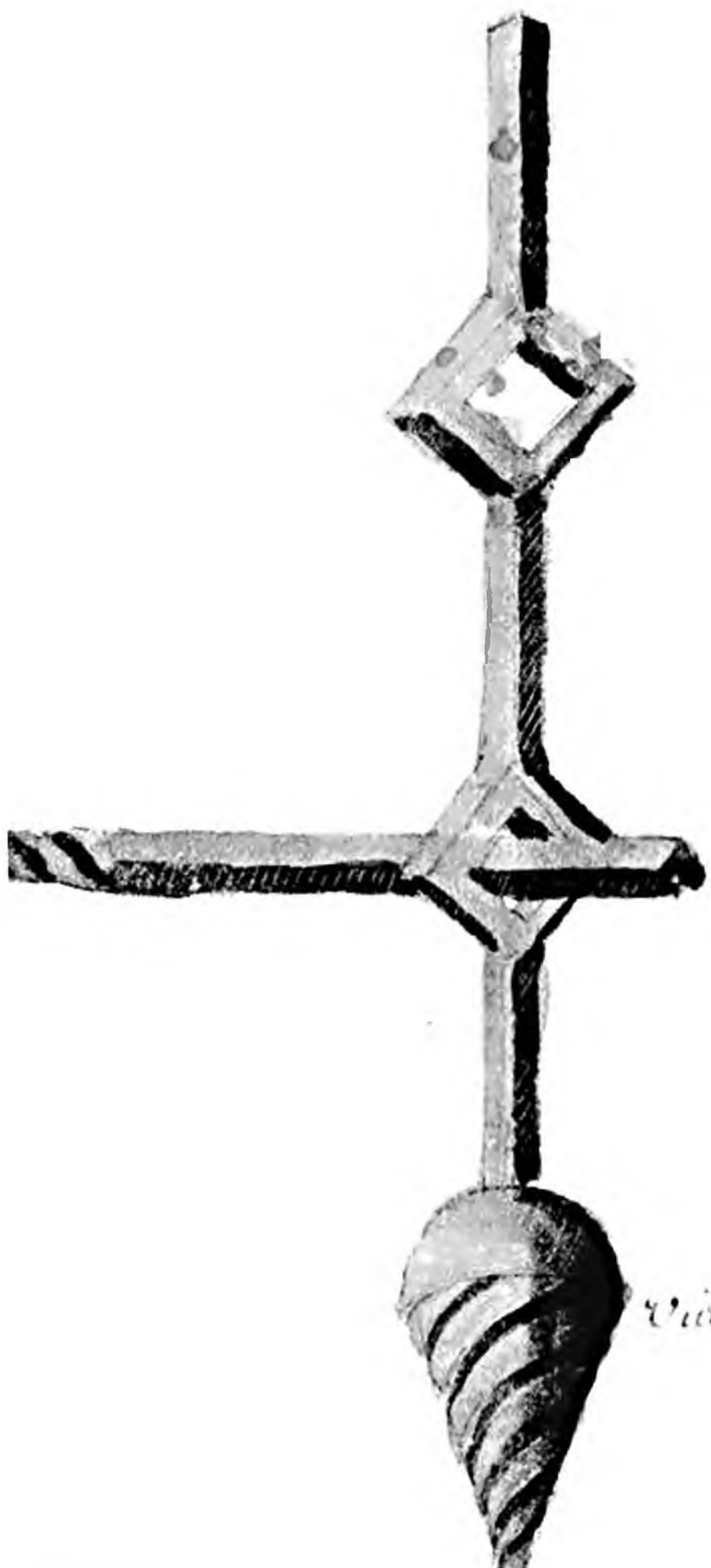

Via

140

C'est vne autre machine de ser
Seruam a.



pince

i 4 i

pince



pince

Ce sont deux pinces de bois gar:
nies de fer et une autre crampon
de fer servant à la machine suivante,
lad^s. pinces servent à remuer des
Sardeaux .

C'est une machine de bois ser:
uant a arracher et a tirer a soy
quelque chose .

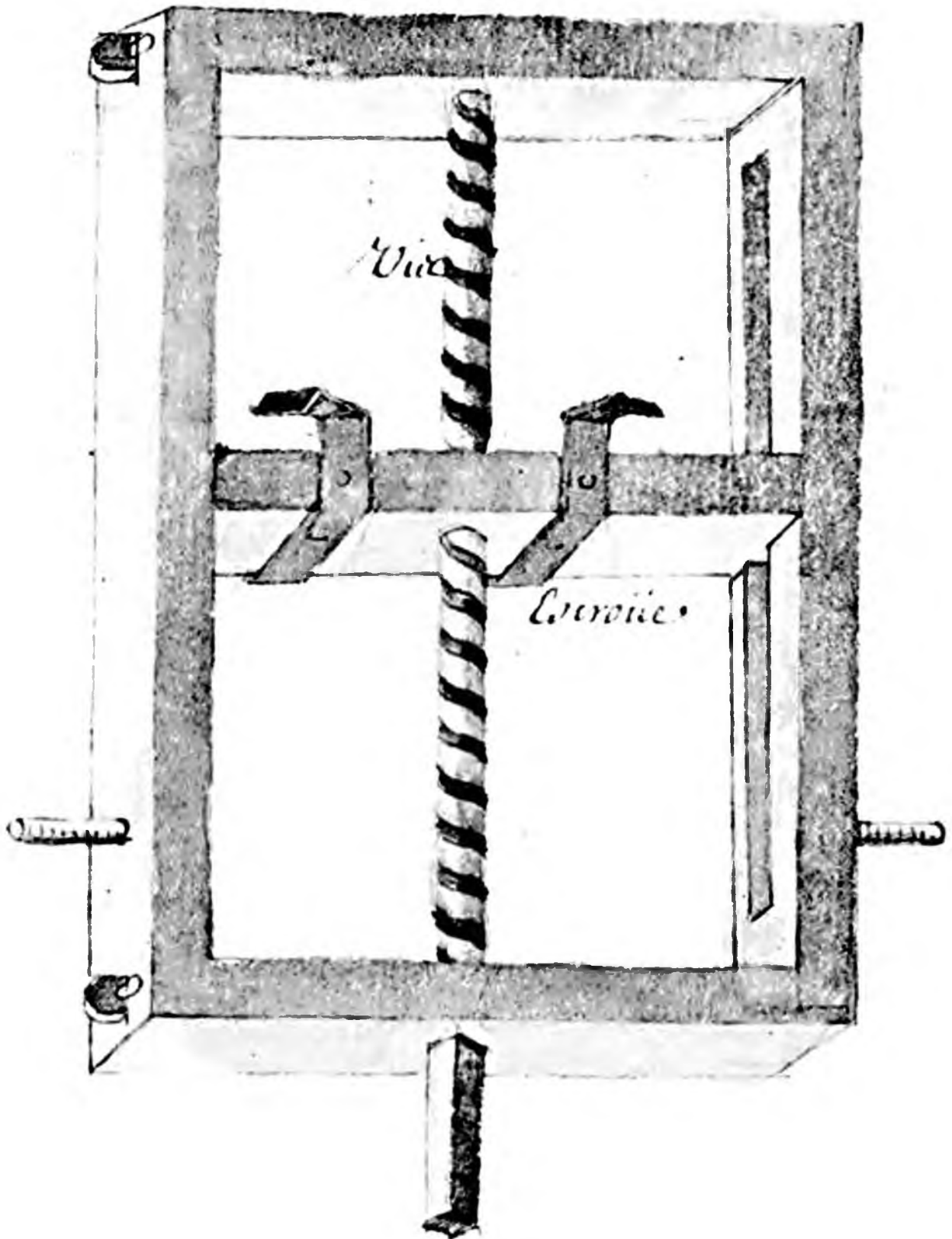

143

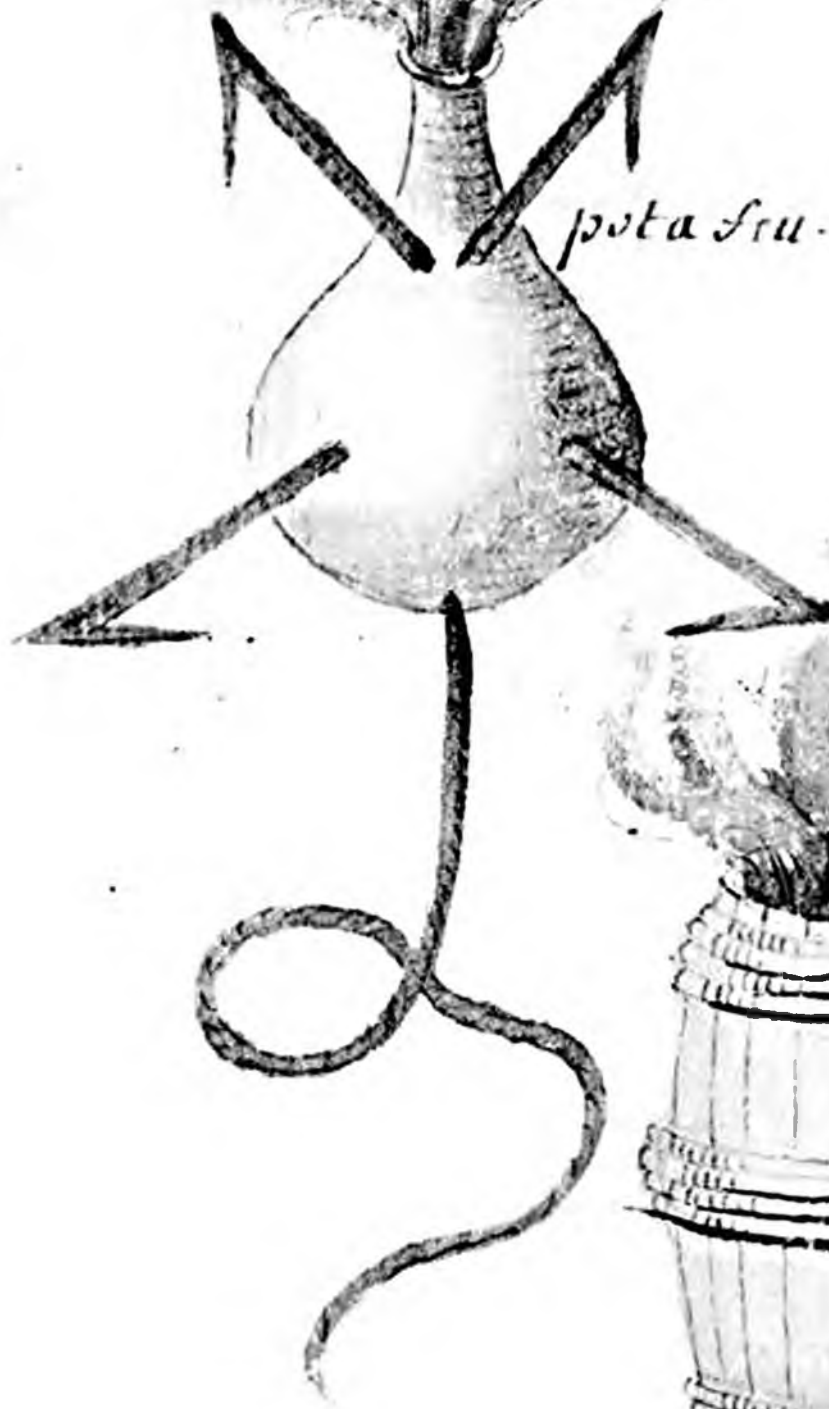

pota feu.



*baril
foudroyant*

143.

170

C'est une bouteille de terre ou
de bois pleine de poudre avec des
crochets de fer et une corde pour la
jetter, l'autre est un baril foudroyant

144.
C'est un autre baril d'une mesme
composition servant a mesme
effect .

145
Cesont deux ballons de feu .

144

171

Baril Foudroyant

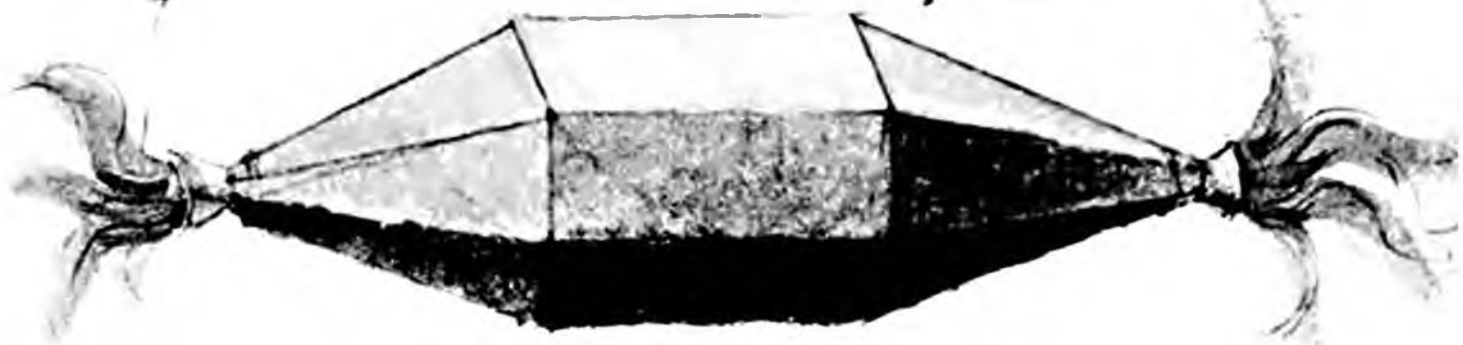

145

*Balonne a:
feu.*



145

Trompe à feu.

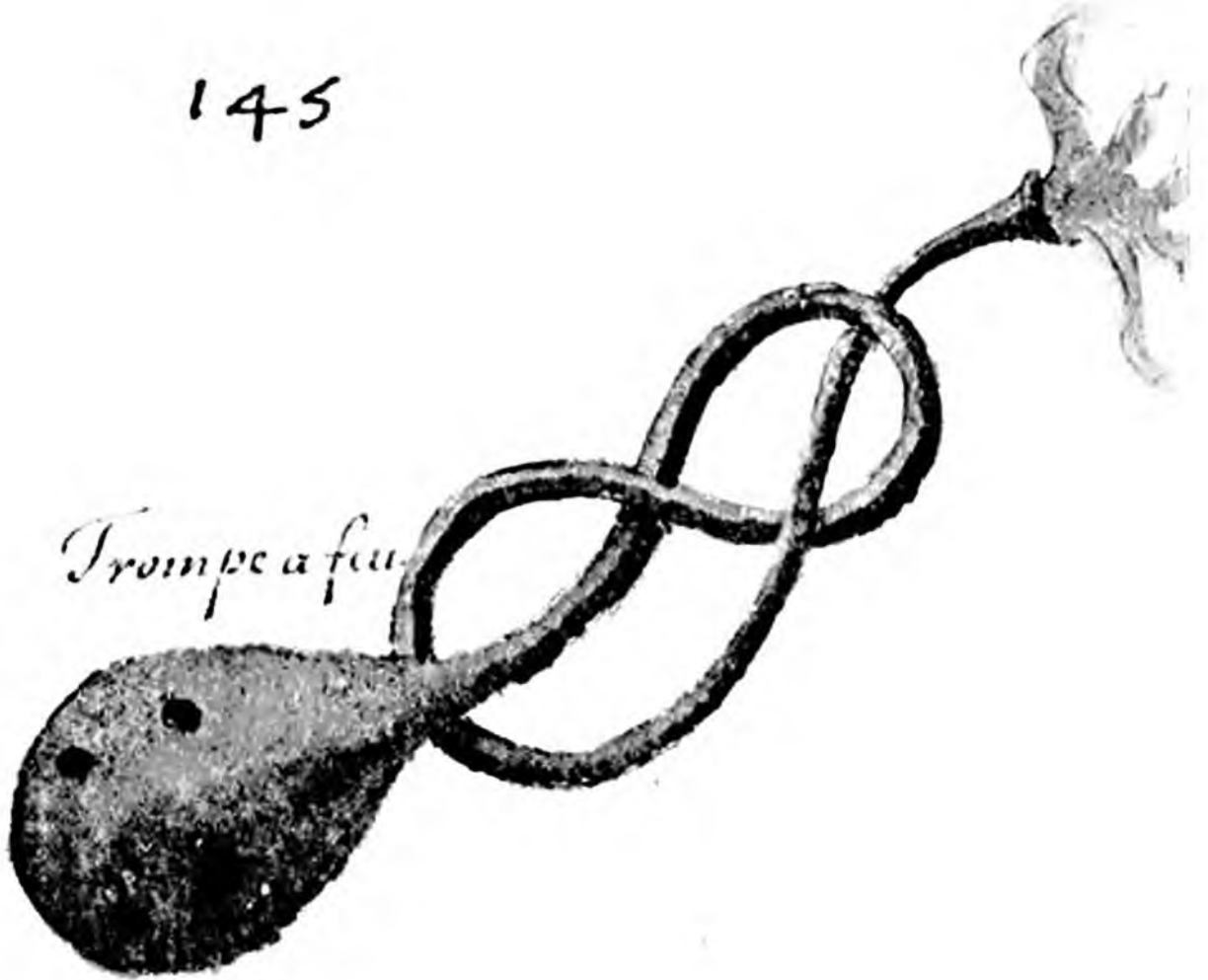

145 *Trompe à feu.*

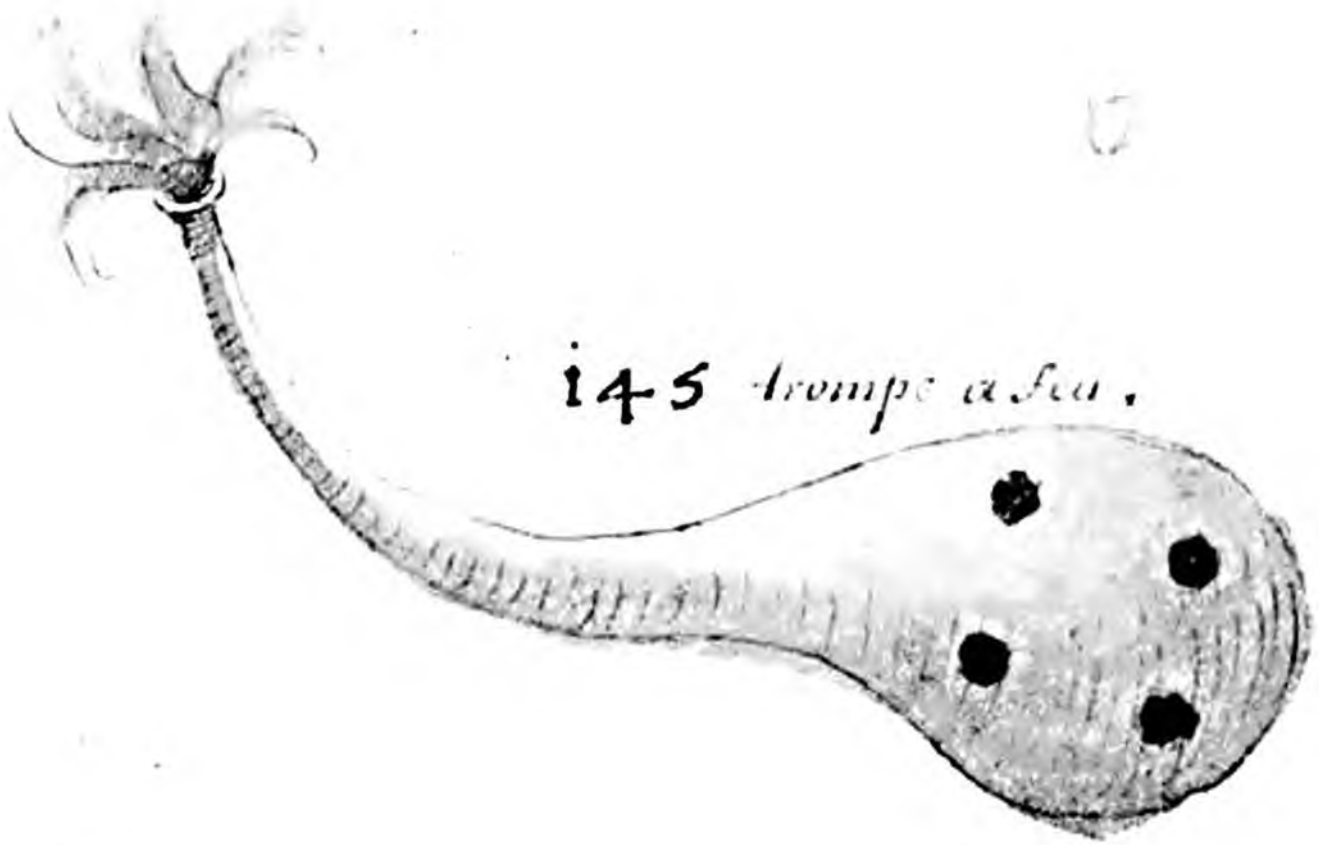

Ce sont deux trompes pleines
de feu d'artifice, la composition et
l'usage se trouve dans les livres
de ceux qui en ont traité cela
sert à jeter dans les bresches

146 ,

C'est la forme d'un balon d'artifice
avec des tronçons de canon .

147

C'est un baril foudroyant plein
d'artifice de clous de carreaux de
fer et de tronçons de canon cela
sert à jeter dans les brèches
dans un assaut

148 .

C'est une gerbe ou double trompe
composée de mesme et servant
à mesme fin .

Balon. 146

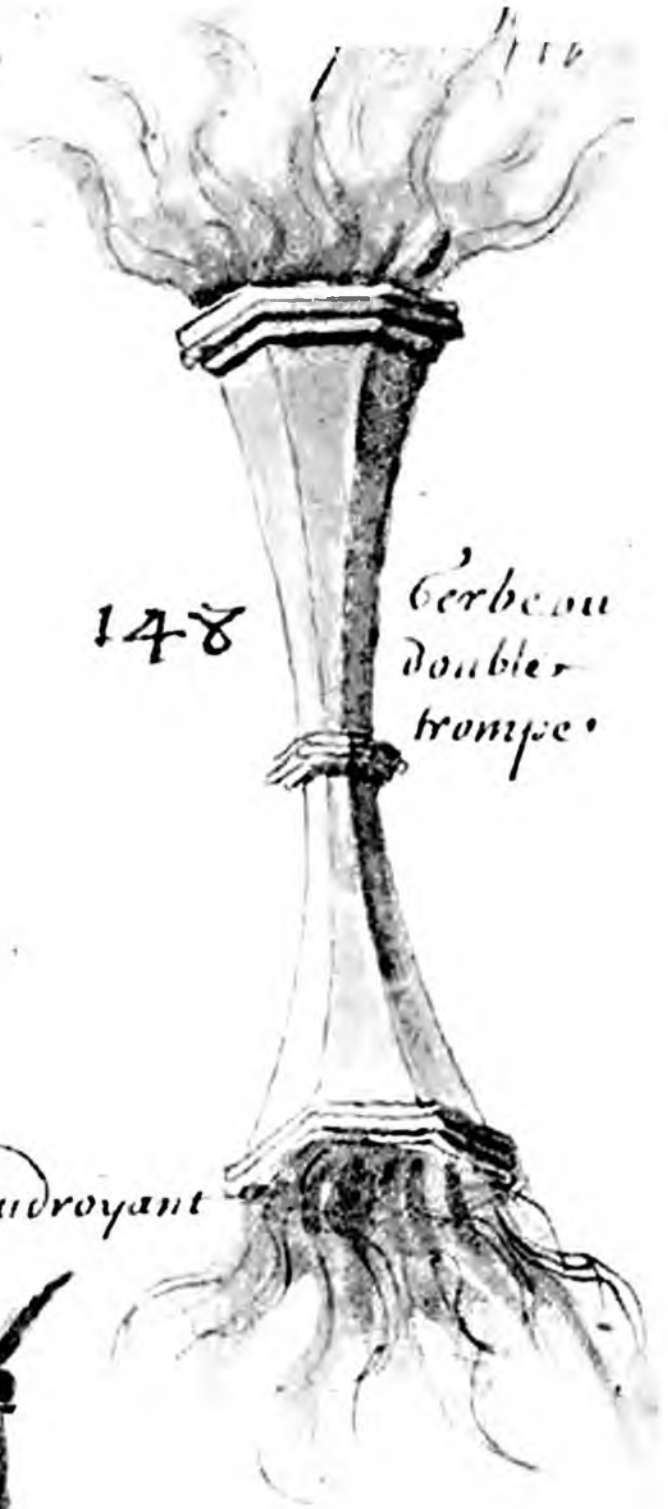
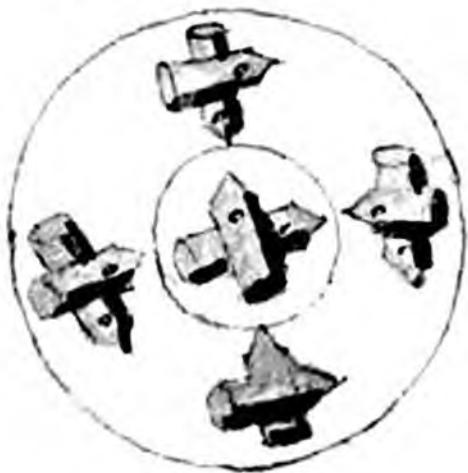

148

Gerbeau
double
trompe

Baril foudroyant

147

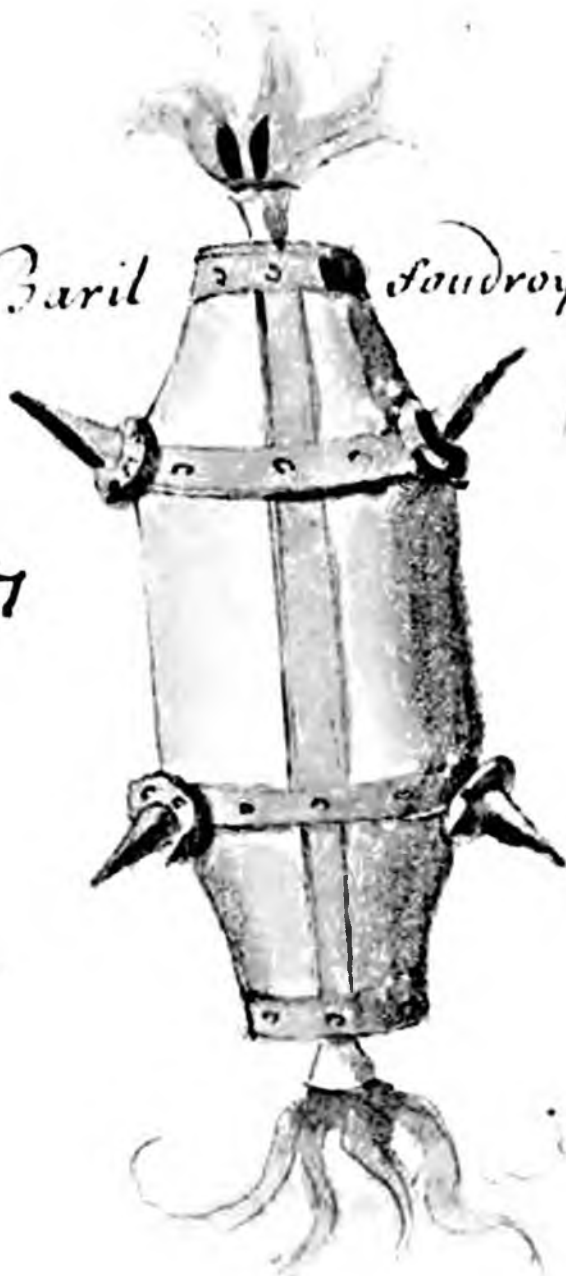

149

dard

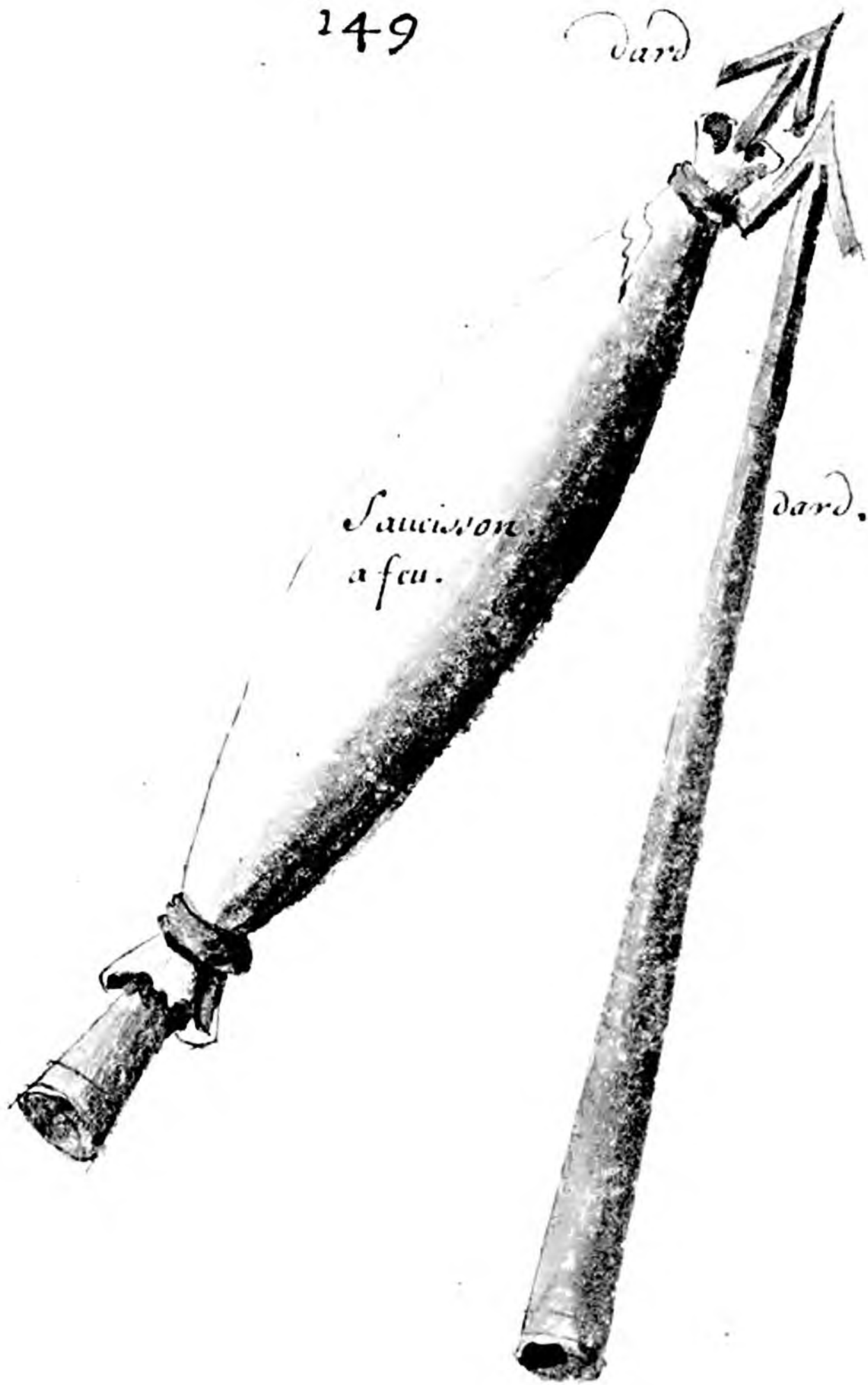

*Saucisson
a feu.*

dard.

149.

C'est un sac plein d'artifice,
dans lequel est un dard de ser
qui s'emmanche au bout d'une
flesche ou d'une lance, cela sert
pour brusler ce à quoy on l'attache
ou le jette. l'autre est un dard
pareil servant à mesme fin.

C'est vn sac de cuire en forme de
bouteille plein d'artifice et de com:
position comme il a esté dict en
deuant servant a mesme fin .

150

175

bouteille ou pot-a-feu.



157



Vue



Veroue



Vue



151

C'est vne machine de fer. Ser:
uant pour arracher des clous ou
crampons comme les autres en
deuant.

C'est Un quart de canon comme
les autres cy devant.

quart de canon .

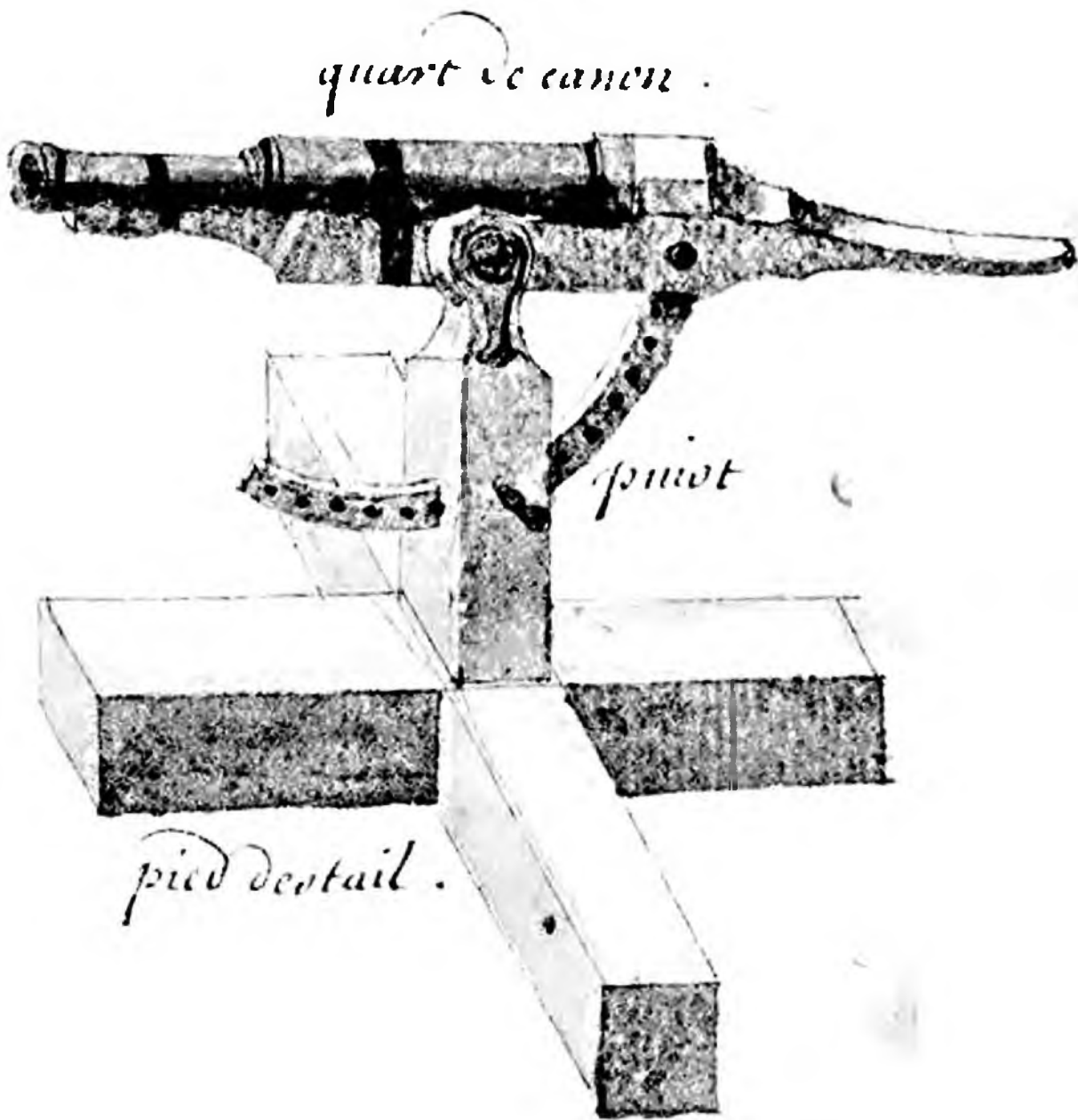

piot

pied deetail .

Autre quart de canon.

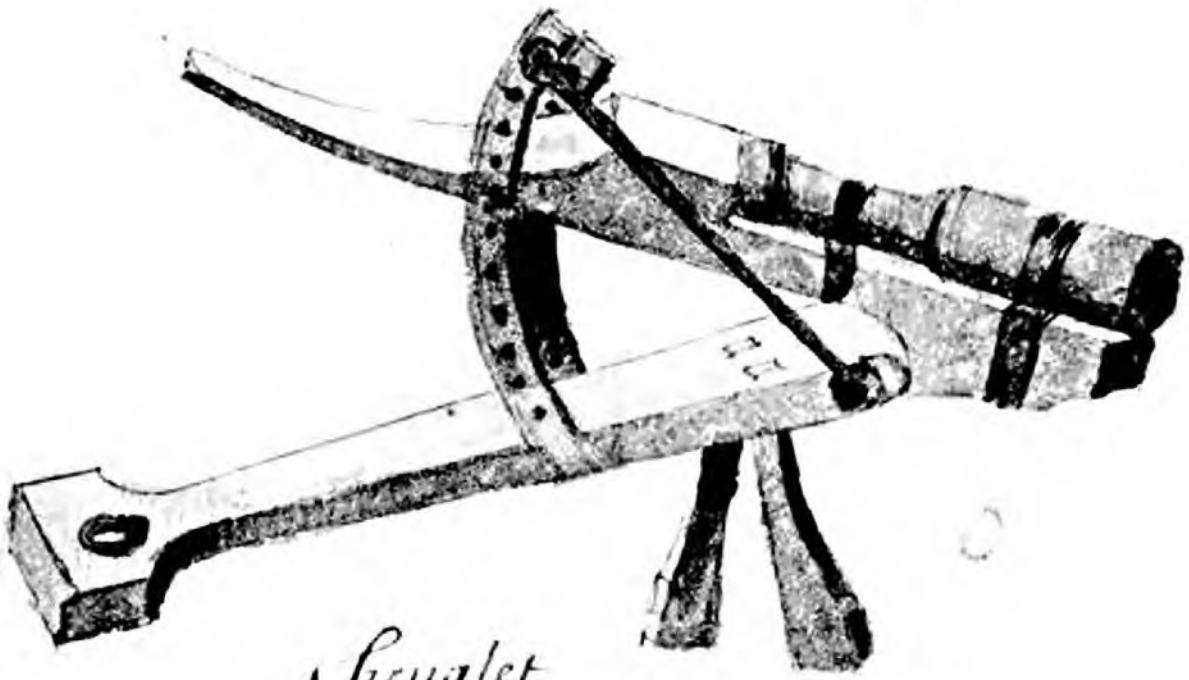

Siveaulet

178

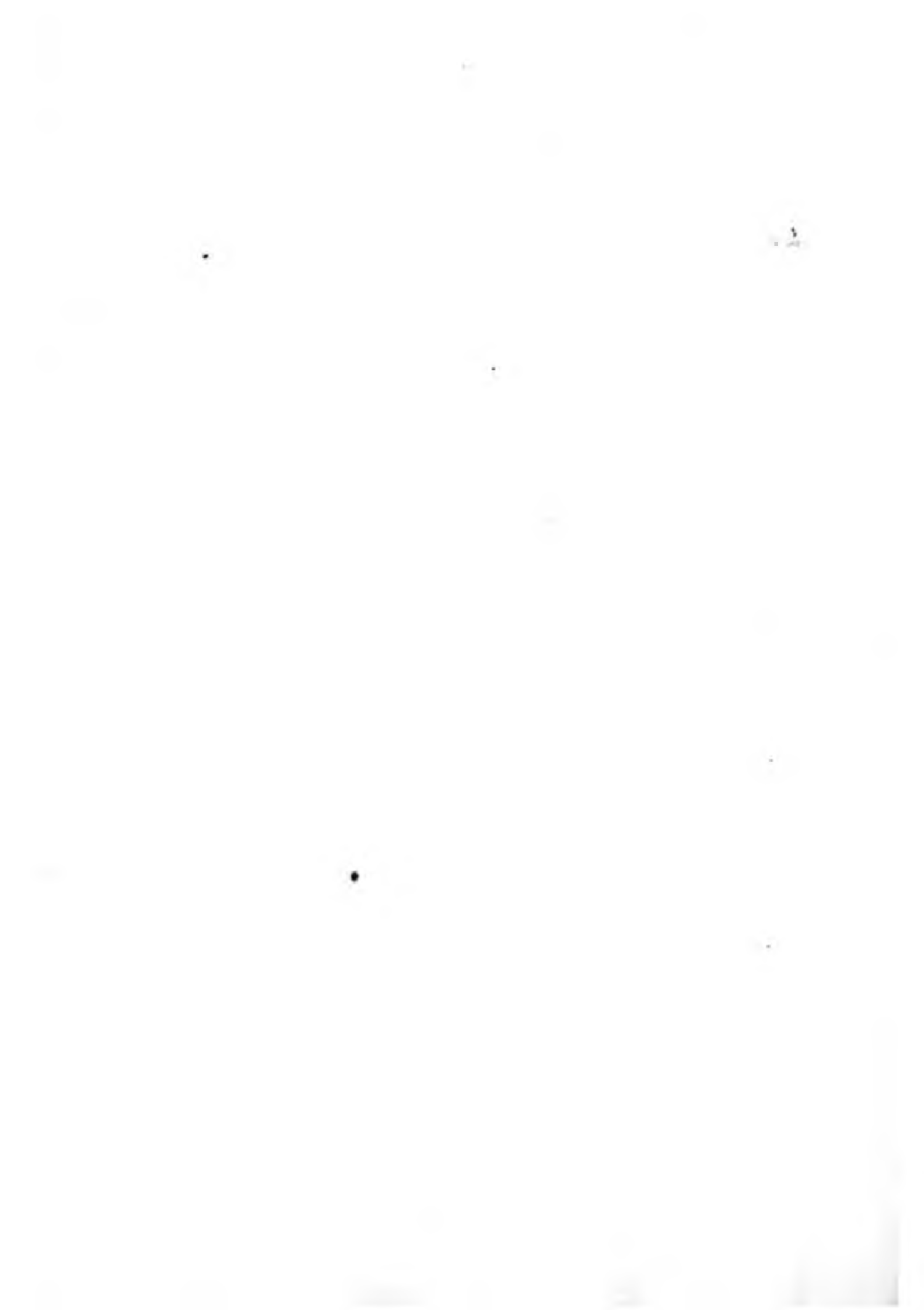

Demy Canon .

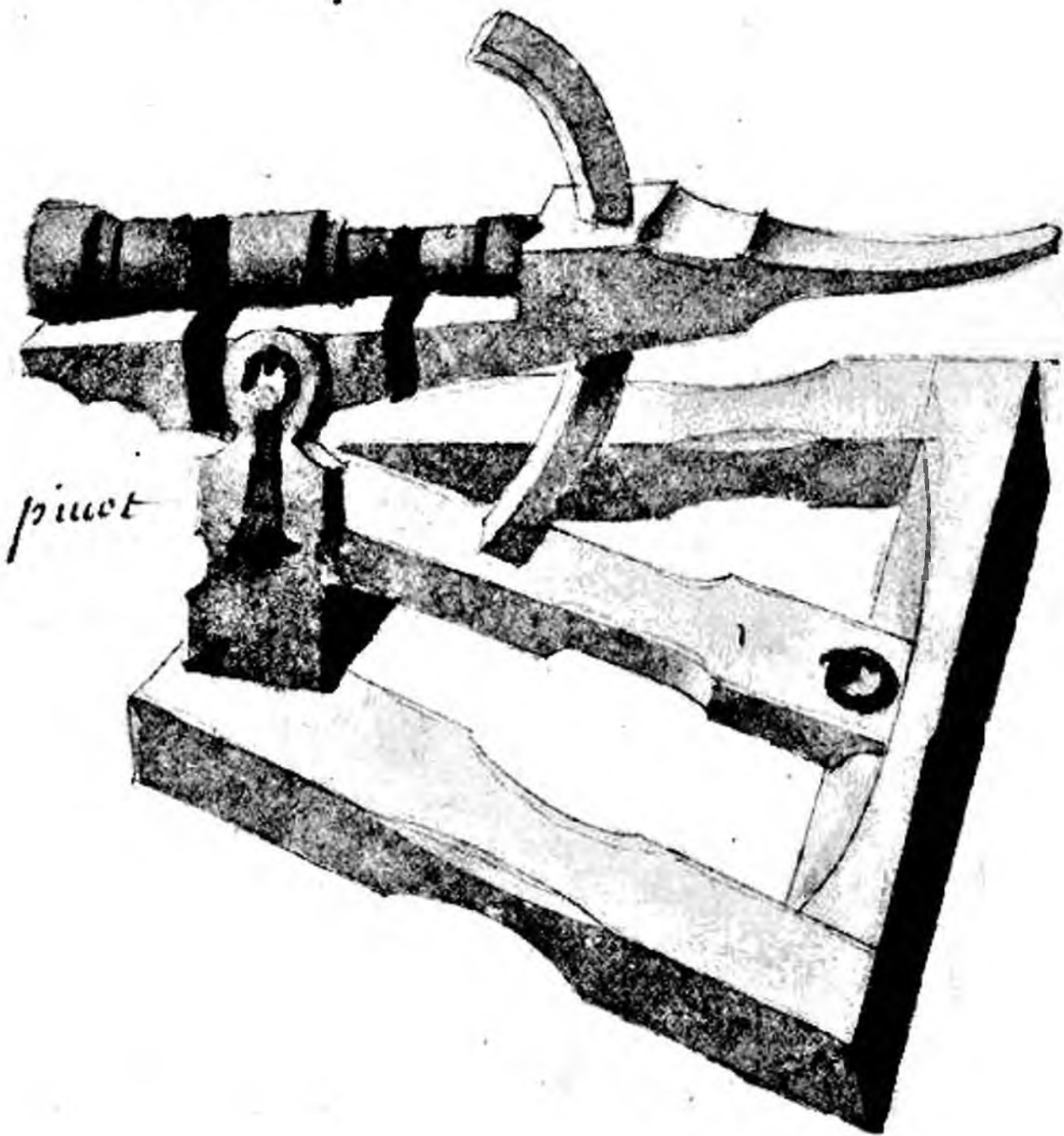

pivot

arquebuse a croc

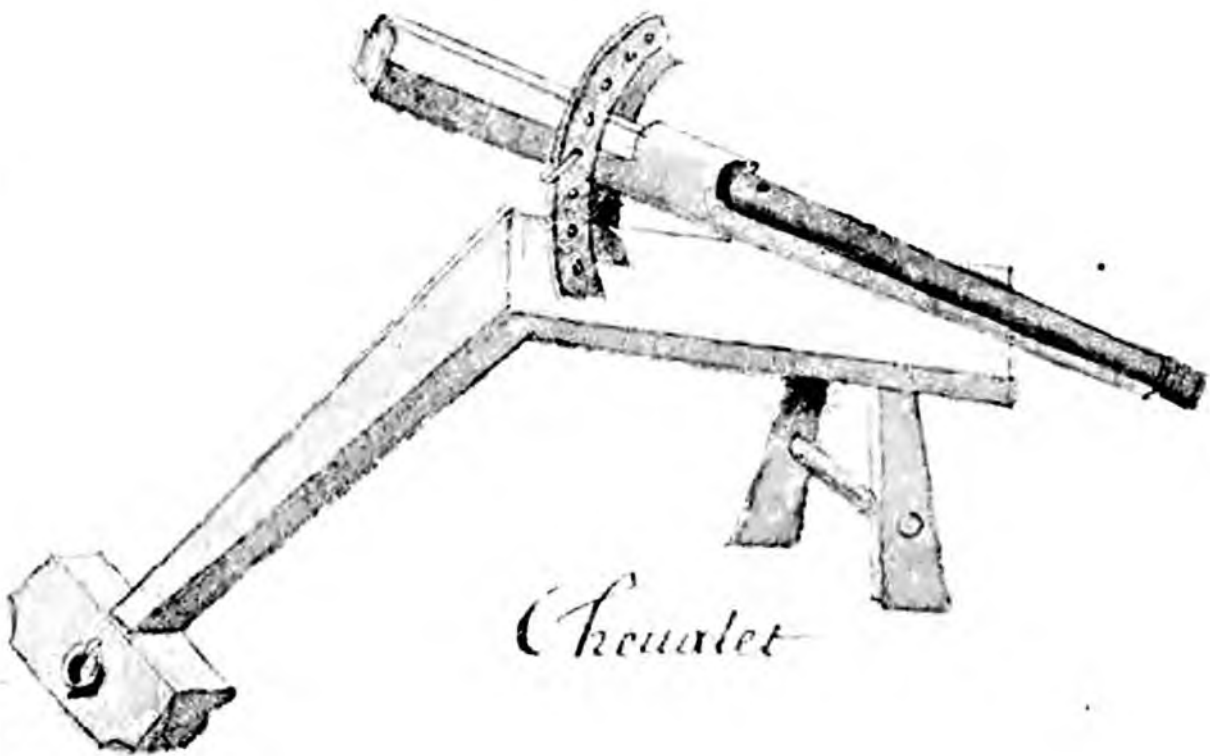

Chevalet

Sauconneau

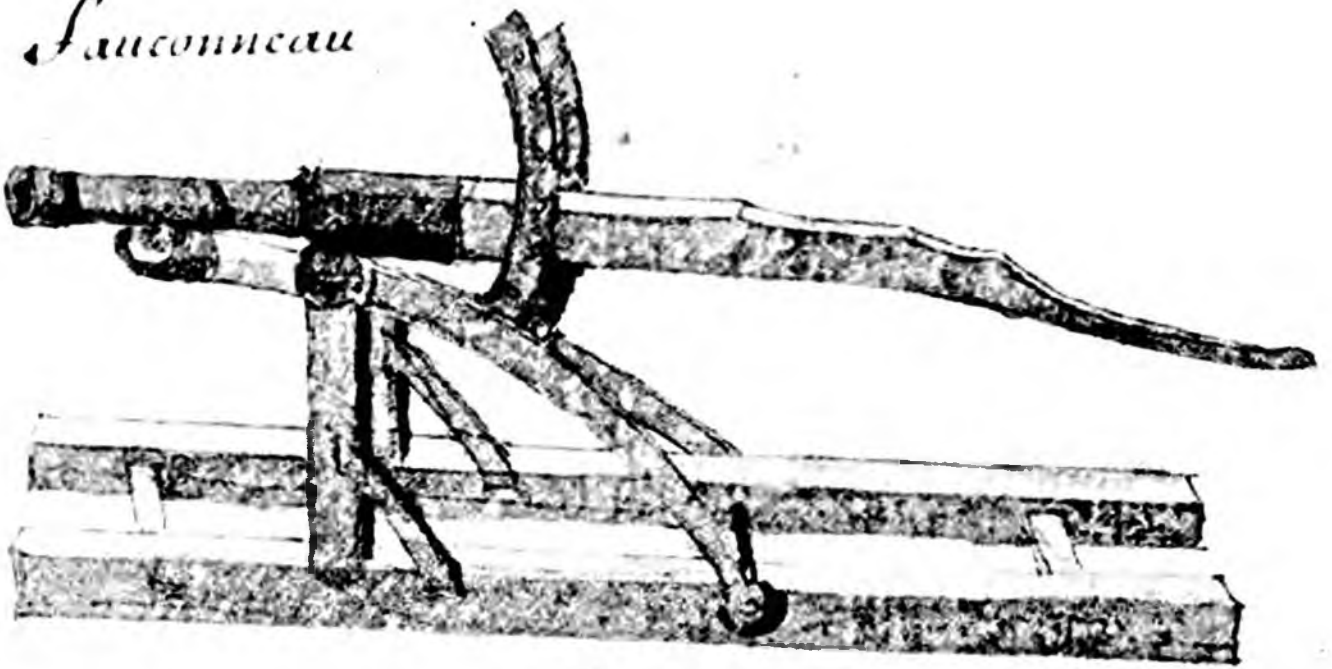

Chenalet

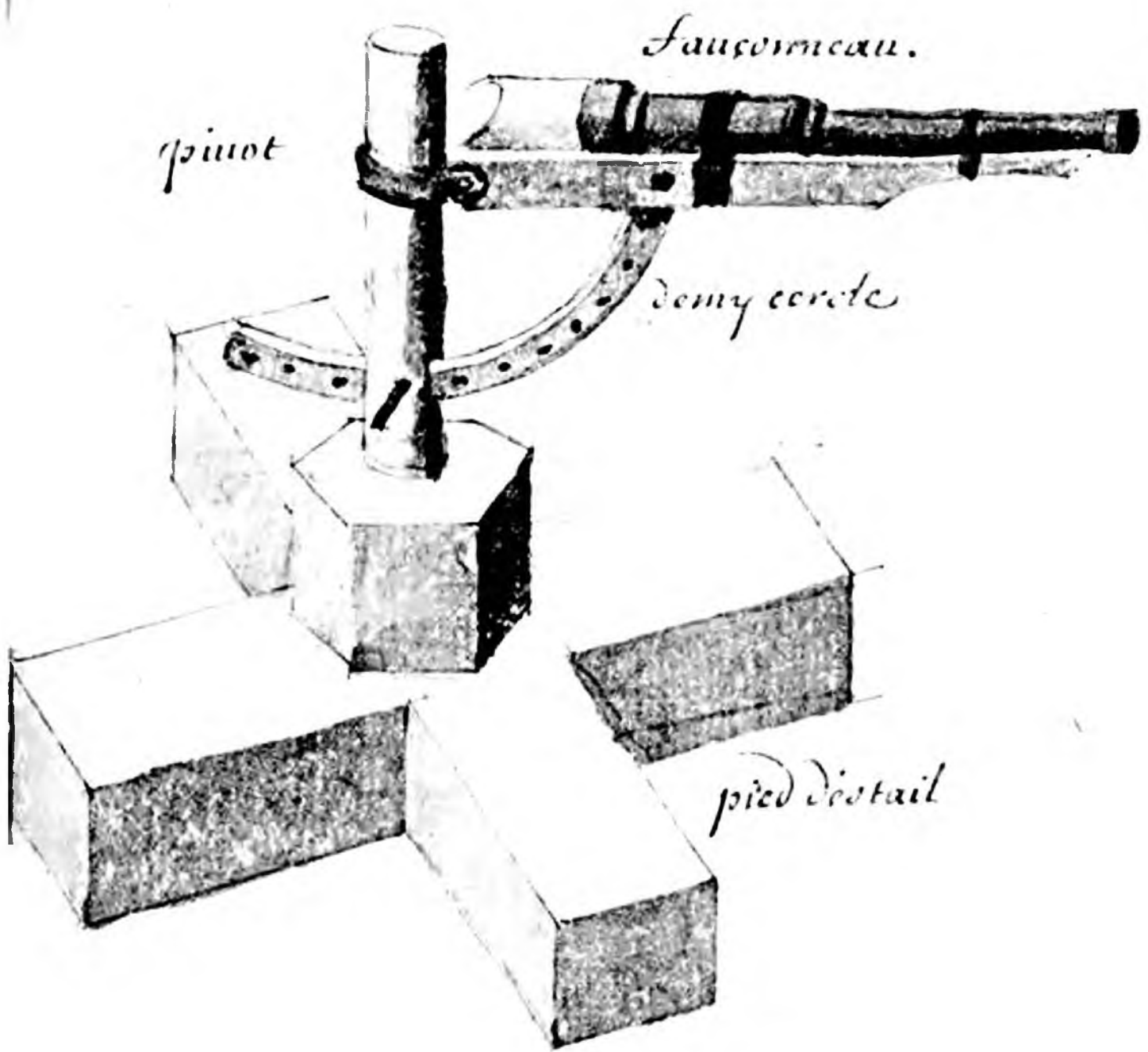

Faucorneau.

pivot

demy cerce

piéd deetail

156

C'est une moyenne piece de ca:
non sur son a.ust attachée a
un pivot de bois pour la tourner
de tous costez,

C'est une autre moyenne piece
sur un chevalot.

157

quart de canon.

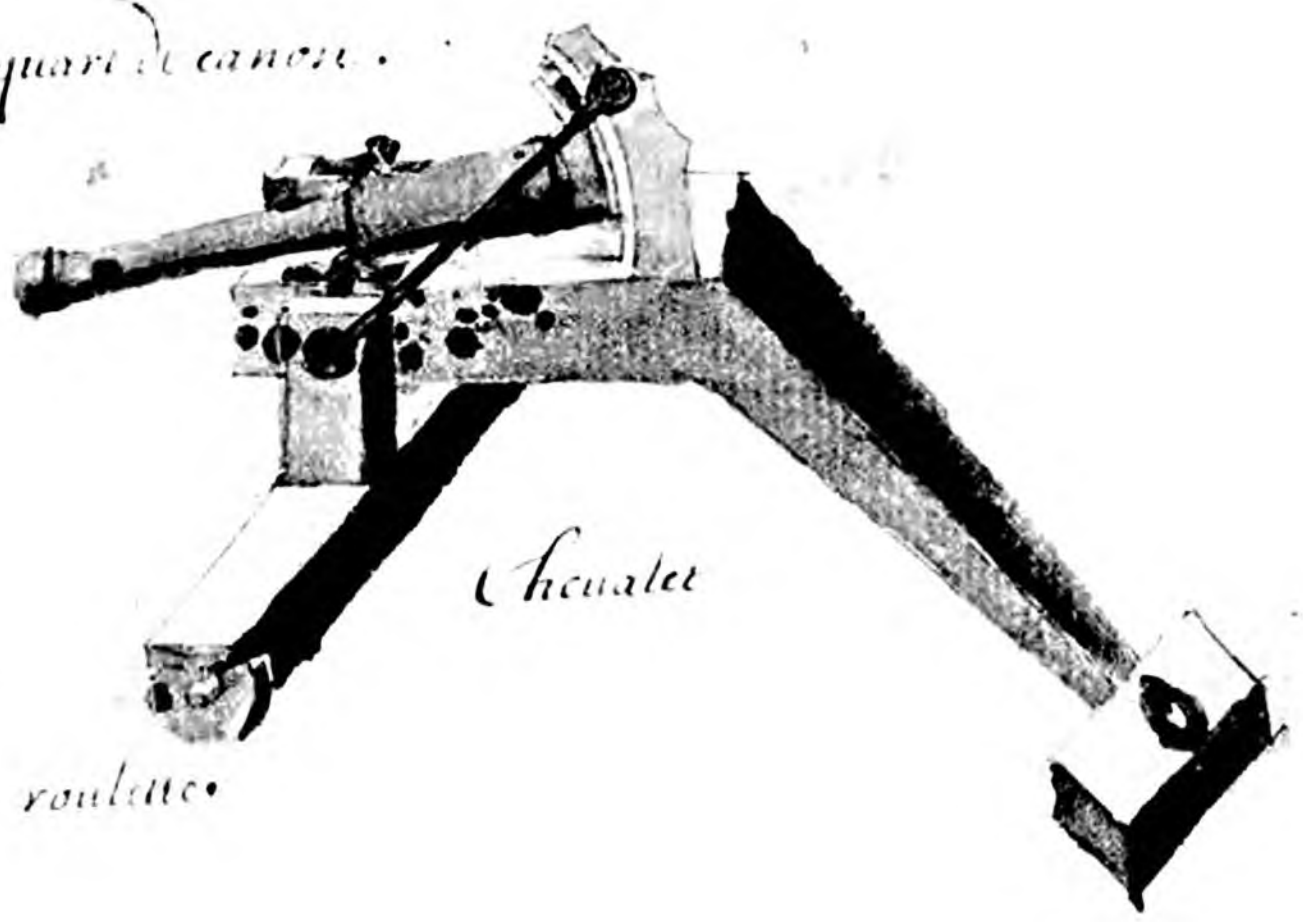

roulette.

Chevalet

Scu d'orgue de petits canons

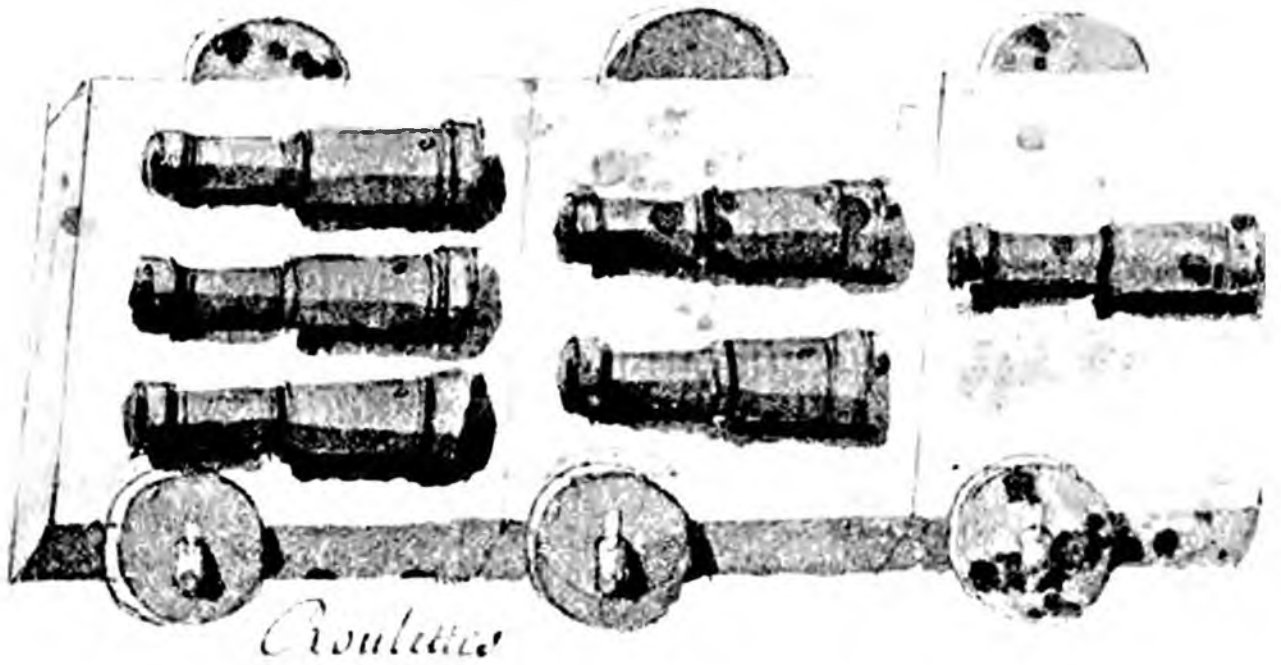

C'est un feu d'orgue de petite
canons pose sur une platte for:
me de bois sur six roulettes ser:
uant pour les breches et contre
la cavalerie comme il a esté
cy deuant dict.



quart de canon sur un cheualet
à l'antique

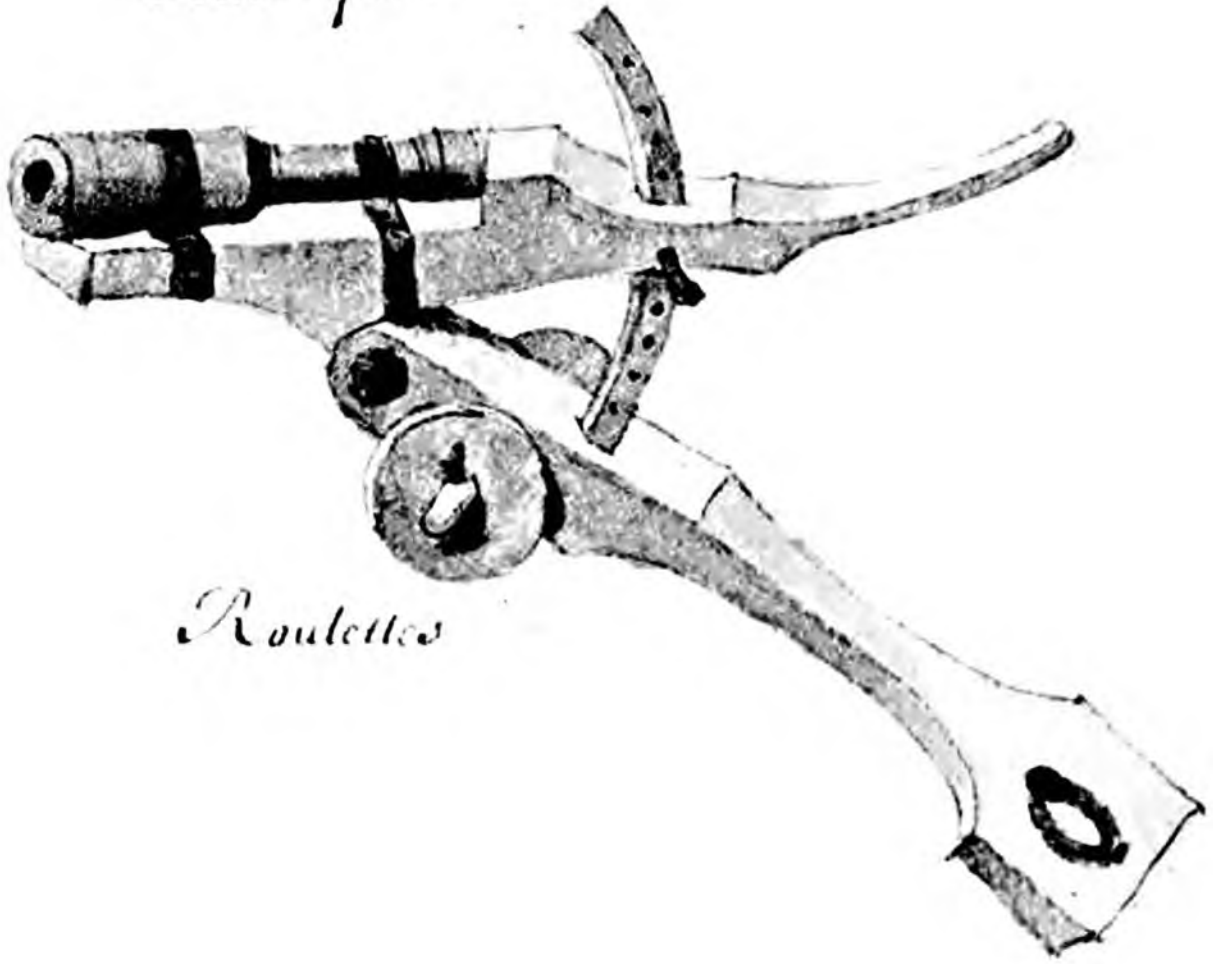

Roulettes

*Moyen canon sur son chevalier
atlantique.*

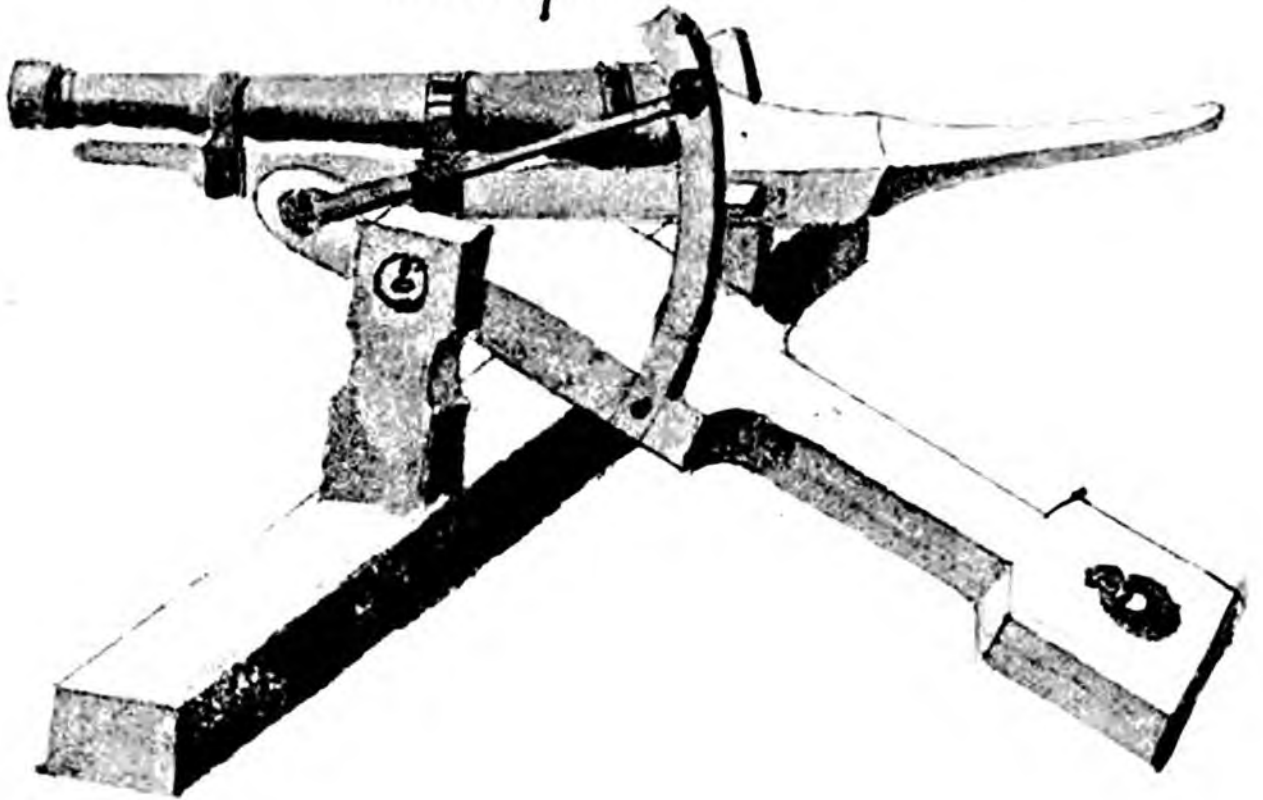

Autre moyen canon sur un chevalet
aussy à l'antique.

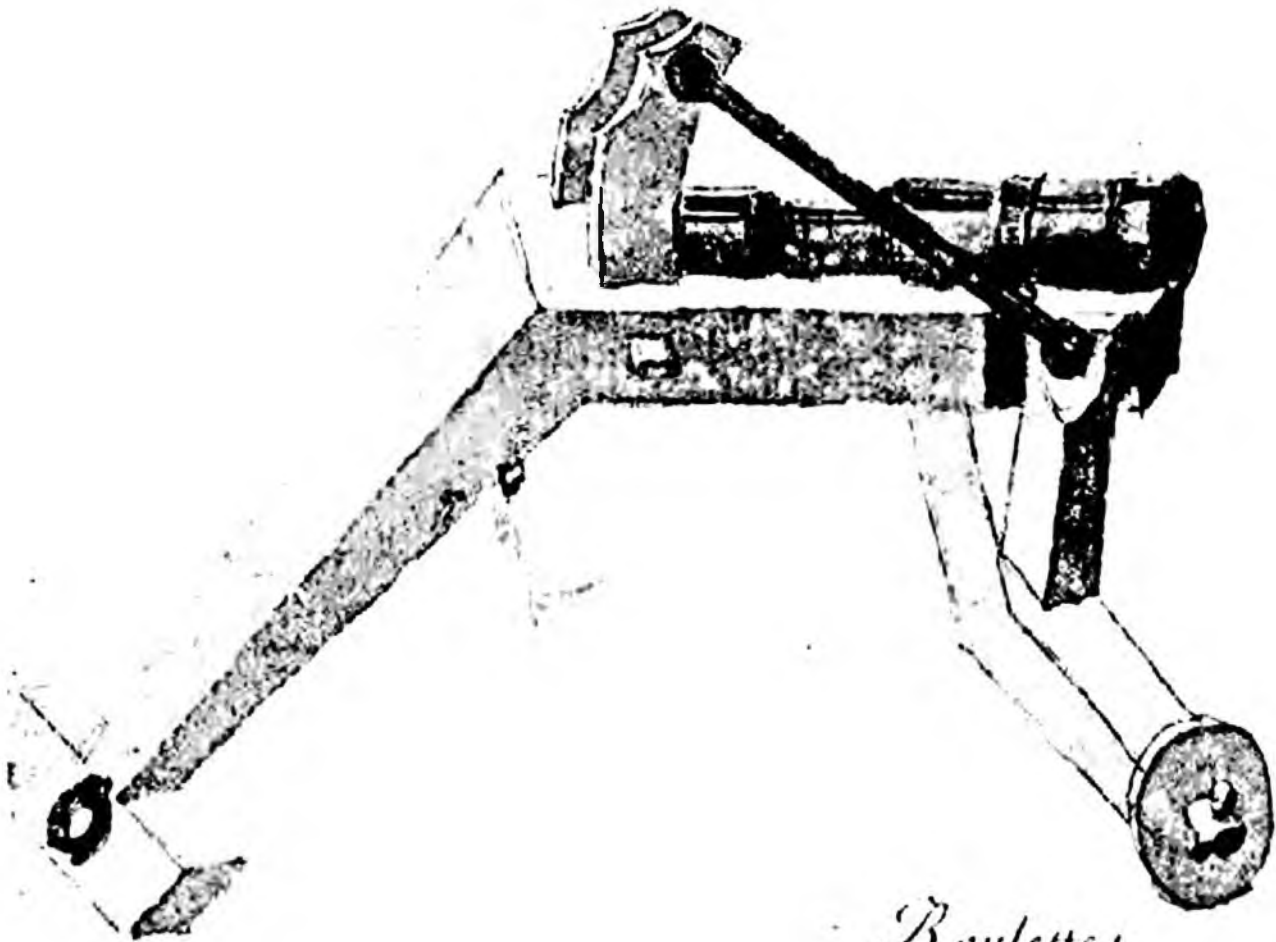

Roulettes

Mantelet

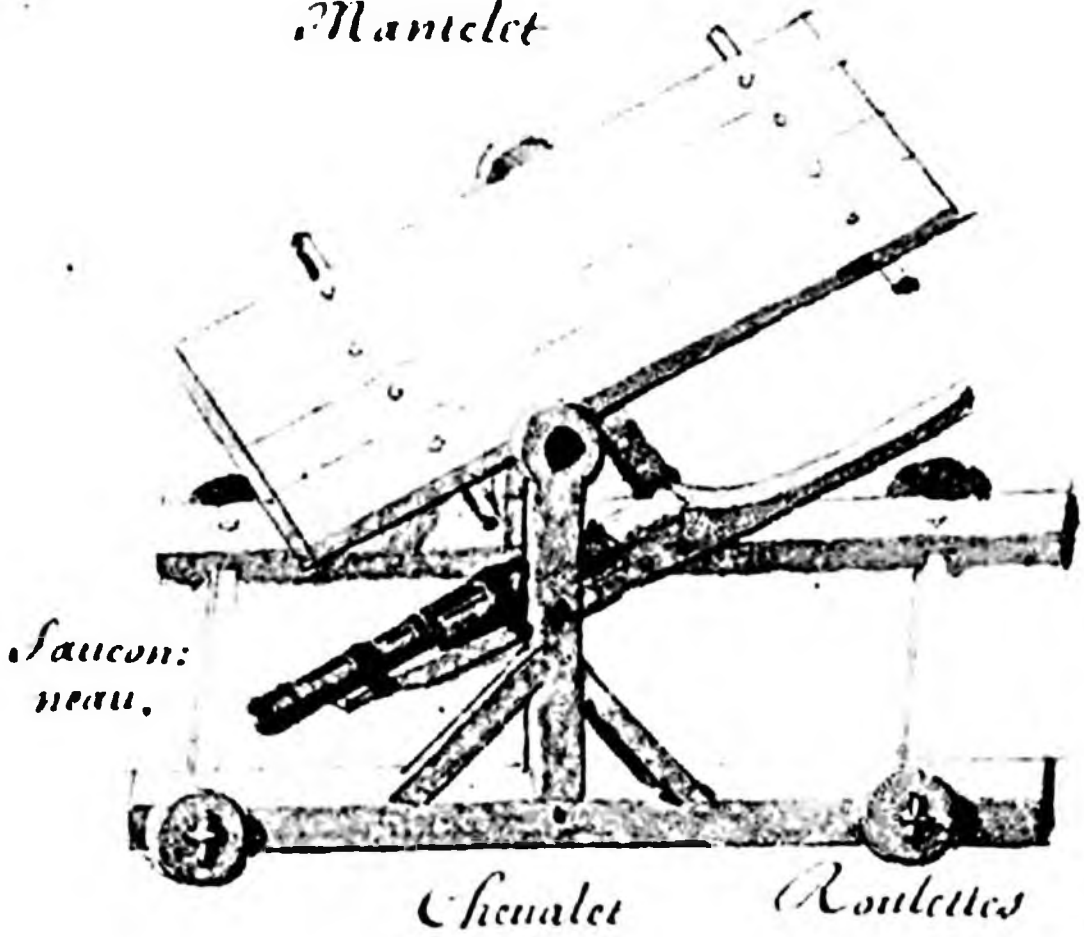

Saucorn:
neau.

Chevalet Roulettes

à l'usage
livre 3.
fol. 142

C'est un saucornneau converti en
mantelet sur un chevalet à l'antique.

De véner
Livre 3. fol.
139.

C'est ont dix canons sur une platte forme
ronde, posée sur un pinot sur un pied
destail pour tirer de tous costez.

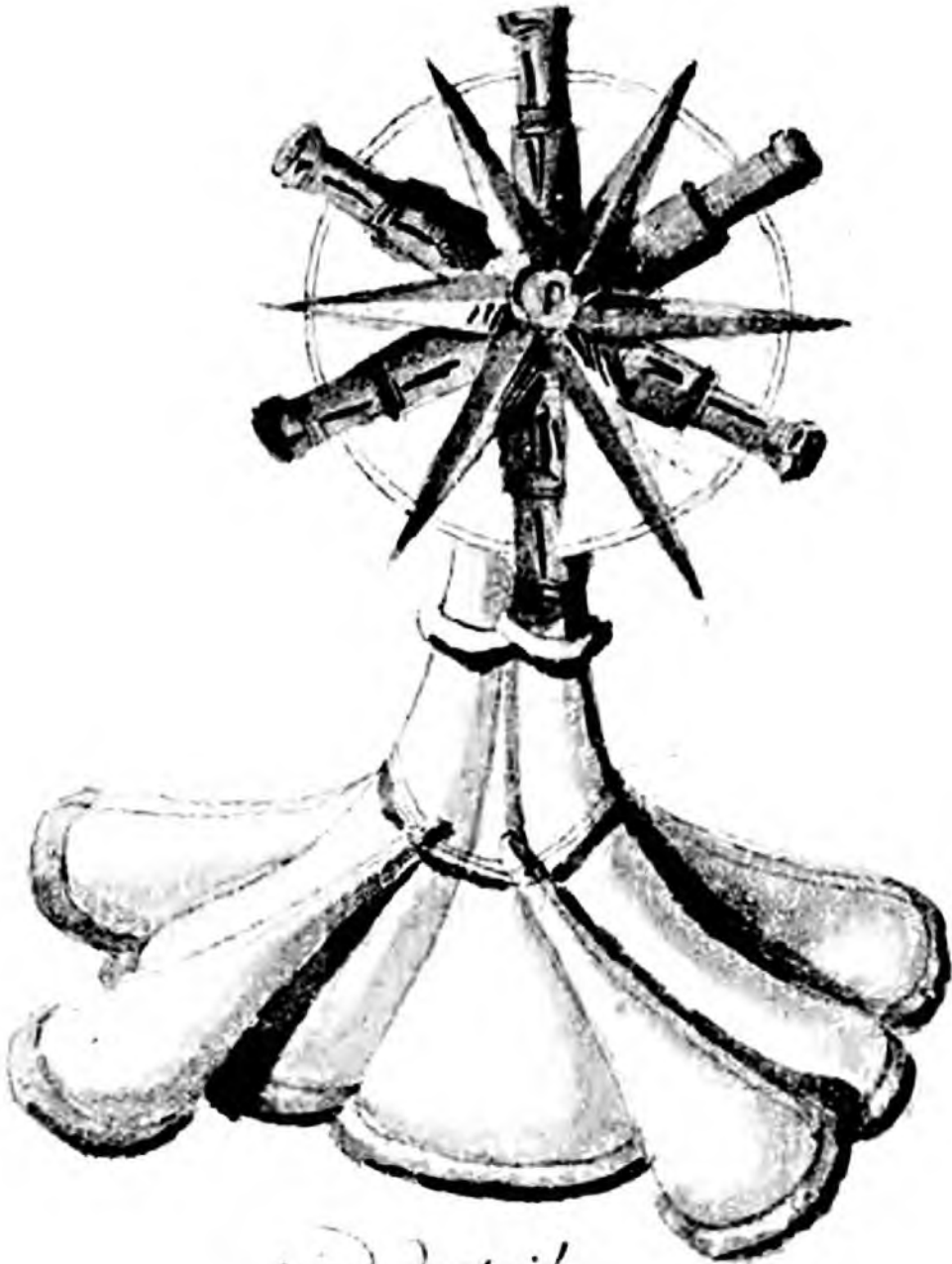

pied destail

164

C'est un fauconneau sur son assise
à l'antique.

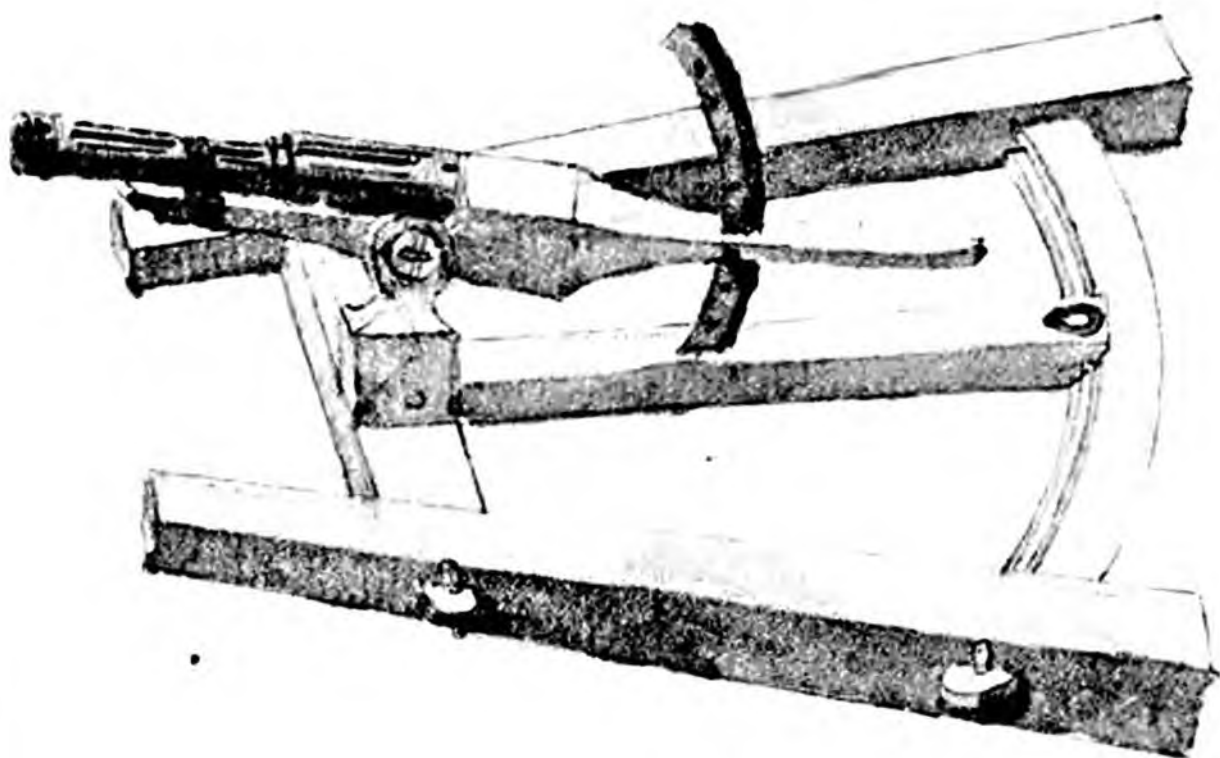

163
C'est un moyen canon sur un
alantique.

Roulette

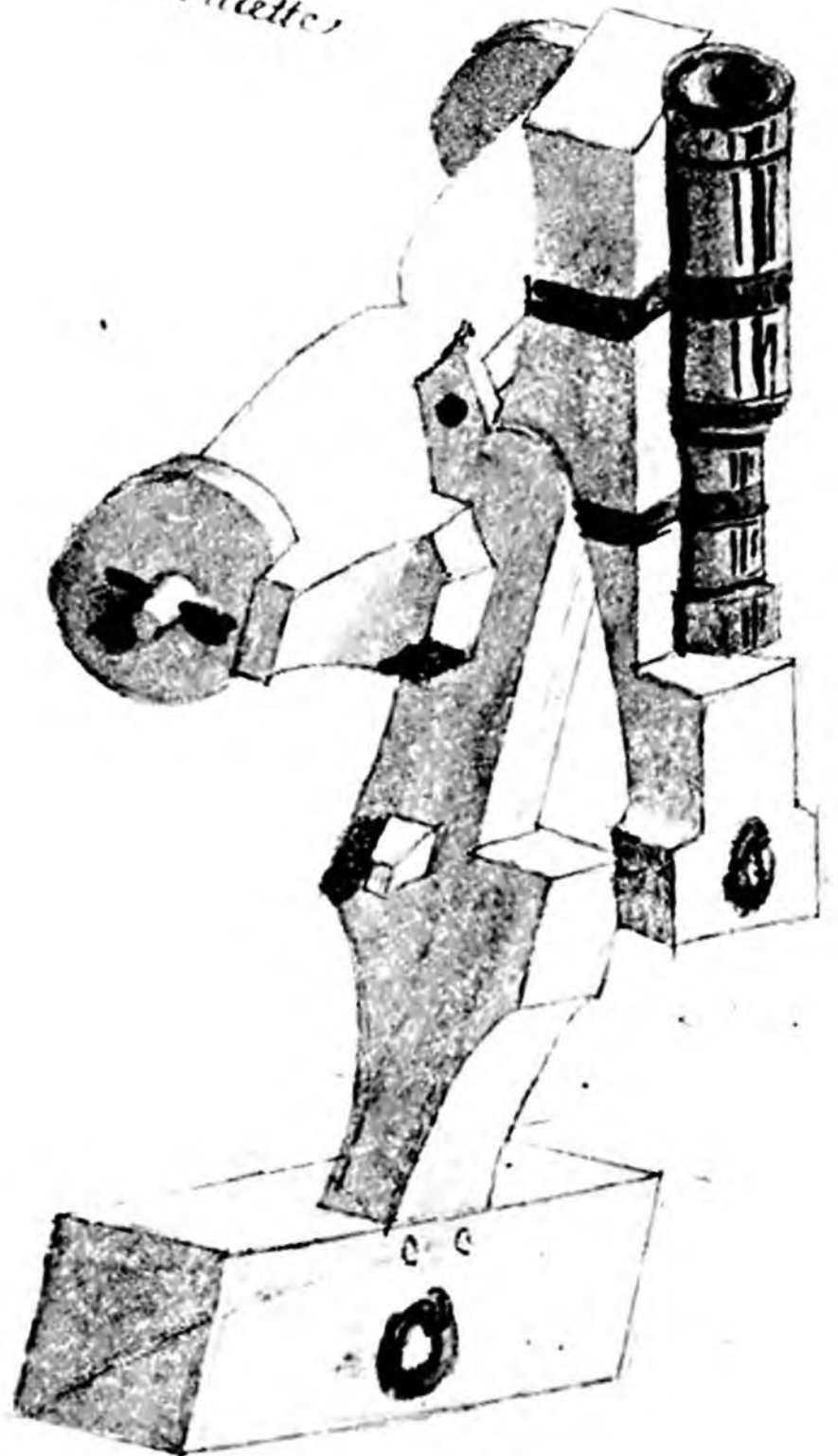

Roulette.

166.

C'est un moyen canon sur un traicau
à l'antique.

Roulette

